



TESLA

MODEL S 사용자 설명서



2019.32.11
October 1, 2019



개요.....	2
내부 개요.....	2
외부 개요.....	3
터치스크린 개요.....	4
열기 및 닫기.....	6
키 및 도어.....	6
창문.....	11
후면 트렁크.....	12
전면 트렁크.....	14
실내 수납 및 전자 장치.....	16
선루프.....	18
좌석 및 안전 제어 장치.....	19
앞좌석 및 뒷좌석.....	19
안전벨트.....	22
어린이용 안전 시트.....	24
에어백.....	29
주행.....	33
운전자 프로파일.....	33
스티어링 휠.....	35
미러.....	38
시동 및 전원 끄기.....	39
기어.....	40
라이트.....	41
계기판.....	44
와이프 및 워셔.....	50
브레이크.....	51
트랙션 컨트롤.....	53
주차 보조 장치.....	54
차량 홀드(Hold).....	56
가속 모드.....	57
주행(trip) 정보.....	59
최대 주행 거리.....	60
후방 감지 카메라.....	61
블랙박스.....	62
오토파일럿.....	64
오토파일럿 소개.....	64
트래픽 어웨어 크루즈 컨트롤.....	66
오토스티어.....	71
자동 주차.....	74
차량 호출.....	76
차선 유지 어시스트.....	78
충돌 방지 어시스트.....	80
제한속도 유지 어시스트.....	83
터치스크린 사용.....	84
컨트롤.....	84
실내 온도 조절 장치.....	92
지도와 내비게이션.....	97
미디어 및 오디오.....	101
전화.....	104
에어 서스펜션.....	106
캘린더.....	108
보안 설정.....	109
Wi-Fi에 연결.....	111
소프트웨어 업데이트.....	112
모바일 앱.....	113
충전.....	114
전기 차량 구성품.....	114
배터리 정보.....	116
충전 지침.....	117

정비.....	122
정비 일정.....	122
타이어 관리 및 정비.....	123
세차.....	128
와이프 블레이드 및 워셔 제트.....	131
유액 저장 탱크.....	132
잭 사용 및 리프트 사용.....	135
부품 및 부대용품.....	136
규격.....	137
식별 레이블.....	137
차량 적재.....	138
제원 및 무게.....	140
하부시스템.....	142
휠 및 타이어.....	145
긴급 출동 서비스.....	149
Tesla 긴급출동 서비스 연락하기.....	149
차량 운송 기사 지침.....	150
소비자 정보.....	153
숨은 재미.....	153
사용자 설명서 개요.....	154
면책 조항.....	155
안전 결함 보고.....	156
적합성 선언.....	157

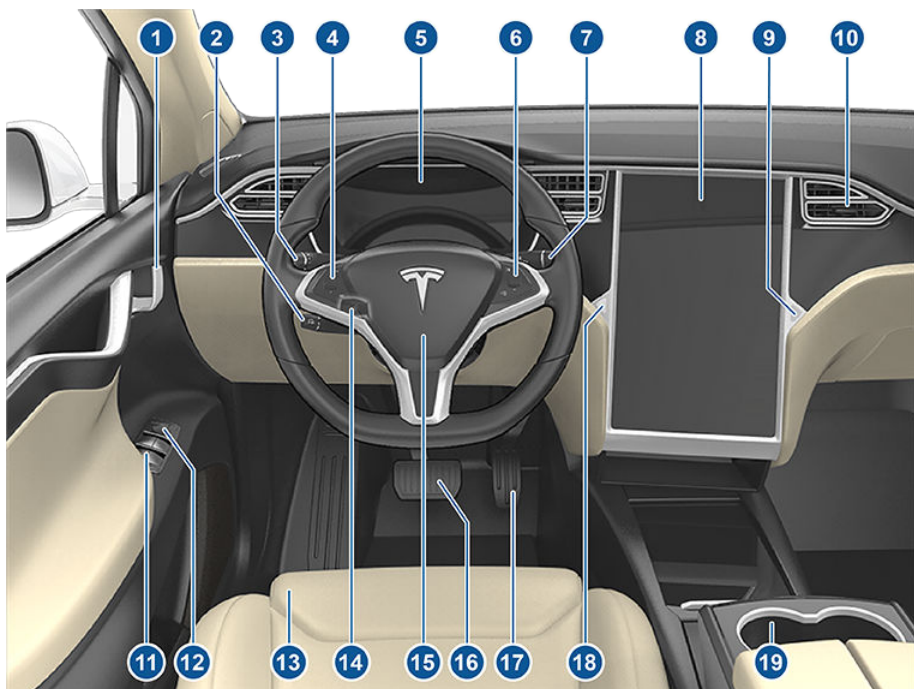

1. 내부 도어 핸들(실내에서 도어 열기 페이지 8)
2. 트래픽 어웨어 크루즈 컨트롤(트래픽 어웨어 크루즈 컨트롤 페이지 66) 및 오토스티어(오토스티어 페이지 71)
3. 하이빔(하이빔 헤드라이트 페이지 42), 방향 지시등(방향 지시등 페이지 42), 와이퍼 및 워셔(와이퍼 및 워셔 페이지 50)
4. 스티어링 휠 버튼 - 왼쪽(좌측 스티어링 휠 버튼 사용 페이지 35)
5. 계기판(계기판 페이지 44)
6. 스티어링 휠 버튼 - 오른쪽(오른쪽 스티어링 휠 버튼 사용 페이지 36)
7. 기어 레버(기어 변환 페이지 40)
8. 터치스크린(터치스크린 개요 페이지 4)
9. 글로브박스 버튼(글로브박스 페이지 16)
10. 실내 온도 조절 장치(실내 온도 조절 장치 페이지 92)
11. 파워 윈도우 스위치(열기 및 닫기 페이지 11)
12. 실외 미러 조정 스위치(미러 페이지 38)
13. 시트(앞좌석 및 뒷좌석 페이지 19)
14. 운전대 조정 장치(위 이미지에 보이지 않음)(스티어링 휠 페이지 35)
15. 경적(경적 페이지 37)
16. 브레이크(브레이크 페이지 51)
17. 가속 페달(가속 모드 페이지 57)
18. 위험 경고등(위험 경고등 점멸 페이지 43)
19. 컵 홀더(컵홀더 페이지 17)

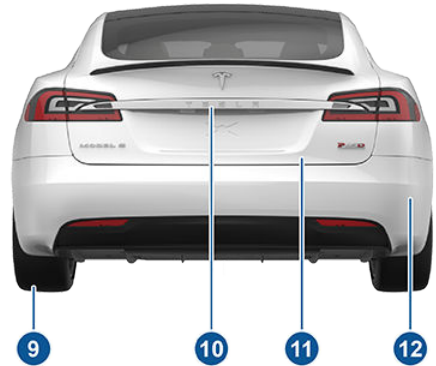
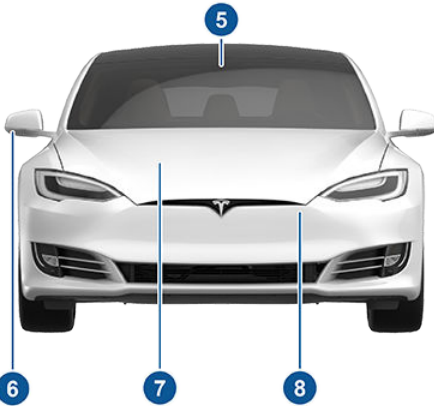
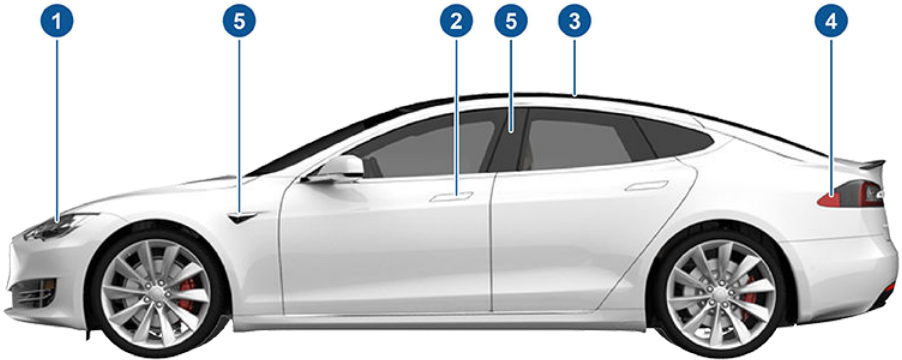

1. 실외등(라이트 페이지 41)
2. 도어 핸들 (실외 도어 핸들 사용 페이지 8)
3. 선루프(옵선)(선루프 페이지 18)
4. 충전 포트(충전 지침 페이지 117)
5. 오토파일럿 카메라(오토파일럿 소개 페이지 64)
6. 실외 미러(미러 페이지 38)
7. 후드/전면 트렁크(전면 트렁크 페이지 14)
8. 레이더 센서(위의 이미지에서 표시되지 않음)(오토파일럿 소개 페이지 64)
9. 휠 및 타이어(휠 및 타이어 페이지 145)
10. 후방 감지 카메라(후방 감지 카메라 페이지 61 및 오토파일럿 소개 페이지 64)
11. 후면 트렁크/리프트게이트(후면 트렁크 페이지 12)
12. 초음파 센서(주차 보조 장치 페이지 54 및 오토파일럿 소개 페이지 64)



터치스크린 개요

터치스크린의 주요 구성 요소는 다음과 같습니다. 터치스크린은 일반적 차량에서 물리적 버튼을 사용하여 제어하는 많은 기능(예: 히터 및 에어컨, 헤드라이트 등)을 제어하는 데 사용됩니다. 터치스크린을 사용하여 Model S를 원하는 대로 사용자 지정할 수도 있습니다.

경고 운전 시 도로 및 교통 상황에 항상 주의를 기울이십시오. 운전자 주의 산만을 최소화하고 차량 탑승자 및 기타 도로 사용자의 안전을 보장하려면 차량량이 움직이는 동안 터치스크린을 사용하여 설정을 조정하지 마십시오.

메모 아래의 이미지는 설명할 목적으로만 제공됩니다. 차량 옵션, 소프트웨어 버전 및 판매 지역에 따라 터치스크린에 표시되는 항목에 약간의 차이가 있을 수 있습니다.

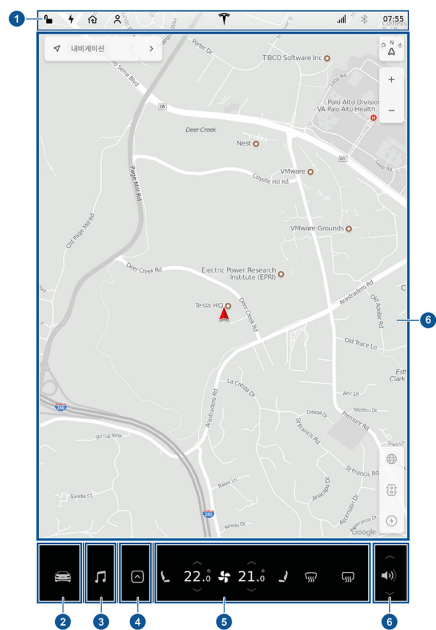

1. 터치스크린 상단의 이 영역에서는 유용한 정보를 표시하고 여러 기능의 바로 가기를 제공합니다. 하루 중의 시간과 현재 외부 온도 이외에도 이 영역에는 다음 아이콘이 표시됩니다.

운전자 프로필을 추가 및 구성하거나 빠르게 전환합니다(발렛 모드 및 간편 입력 포함). [운전자 프로필](#) 페이지 33을(를) 참조하십시오.

경고 알림이 있을 때 표시됩니다. 터치하면 경고에 관한 정보가 표시됩니다.

소프트웨어 업데이트를 사용할 수 있을 때 표시됩니다([소프트웨어 업데이트](#) 페이지 112 참조).

블랙박스가 사용 준비 되었을 때(지연되는 플래시 드라이브를 전면 USB 포트에 끼웠을 때) 표시됩니다. 터치하면 블랙박스가 작동합니다([블랙박스](#) 페이지 62 참조).

터치하여 감시 모드를 켜거나 끌 수 있으므로 차량 주변의 능동적 모니터링이 가능합니다([감시 모드](#) 페이지 109 참조).

Wi-Fi 네트워크에 연결되어 있습니다.

무선 네트워크에 연결되어 있습니다. 터치하여 Wi-Fi에 연결합니다([Wi-Fi에 연결](#) 페이지 111 참조).

Bluetooth 장치에 연결합니다([Bluetooth 전화 페어링](#) 페이지 104 참조).

전면 동승자용 에어백의 상태를 표시합니다([에어백](#) 페이지 29에 설명된 대로 해당 에어백이 비활성화될 수 있는 지역에만 적용됨).

2. 컨트롤. 기능을 제어하고 원하는 대로 Model S를(를) 사용자 지정하려면 터치합니다([컨트롤](#) 페이지 84 참조).
3. 미디어 플레이어. ([미디어 및 오디오](#) 페이지 101 참조).

터치하면 모든 도어와 트렁크가 잠거나 잠금 해제됩니다.

터치하면 충전 화면이 표시되고 터치스크린에서 충전 설정에 액세스할 수 있습니다.

Model S에 관한 정보가 액세스합니다. [Tesla "T"](#) 페이지 5을(를) 참조하십시오.



4. 앱 런처를 터치한 후 다음 앱 중에서 선택합니다.



전화. 전화 페이지 104을(를) 참조하십시오.



캘린더. 캘린더 페이지 108을(를) 참조하십시오.



카메라. Model S의 후방 영역을 보여줍니다. 기어를 'R'로 변경하면 후방 영역이 항상 자동으로 보여집니다. **후방 감지 카메라** 페이지 61을(를) 참조하십시오.



에너지. 최대 주행 거리 페이지 60을(를) 참조하십시오.



충전 안내. 충전 지침 페이지 117을(를) 참조하십시오.



웹. 웹 브라우저를 사용하여 인터넷에 접속합니다().



엔터테인먼트. 차량의 터치스크린에서 전체 게임 라이브러리를 탐색하고 비디오 스트리밍 서비스에 액세스합니다. 시작하려면 Model S이(가) 반드시 주차 상태여야 합니다.

메모 차량 구성 및 판매 지역에 따라, 차량에서 엔터테인먼트, 아케이드 및/또는 영화를 사용하지 못할 수 있습니다.



토이박스. 이스터 에그 바로가기입니다. **숨은 재미** 페이지 153을(를) 참조하십시오.

메모 앱 런처에서 화면을 위로 밀면 최근에 사용한 앱이 표시됩니다(앱이 현재 표시되지 않았을 경우).

메모 판매 지역 및 차량에 옵션에 따라 차량에 일부 사양이 장착되지 않을 수 있습니다.

5. 실내 온도 조절 장치(실내 온도 조절 장치) 페이지 92 참조)

6. 볼륨 제어(볼륨 제어) 페이지 101 참조).

7. 지도는 항상 터치스크린에 표시됩니다(지도와 내비게이션) 페이지 97 참조).

메모 컨트롤을 터치하거나, 앱을 선택하거나, 미디어 플레이어를 펼치면 지도 맨 위에 창이 표시됩니다.

컨트롤 창을 닫으려면 컨트롤을 다시 터치하거나 창 맨 위의 X를 터치합니다. 앱을 닫으려면 창 맨 위에 있는 X를 터치합니다. 미디어 플레이어를 닫으려면 터치스크린 맨 아래로 끝까지 드래그하거나 아이콘을 다시 터치합니다.

- 누적 주행거리계.*
- 차대번호(VIN).*
- Model S에 현재 설치된 소프트웨어의 버전.
- 현재 설치된 소프트웨어 버전과 관련된 릴리스 노트.*
- 본 사용자 설명서.
- 원터치 액세스로 Tesla 고객지원 센터와 긴급출동 서비스에 전화(해당 판매 국가에서 이용 가능한 경우).
- 발견한 모든 이스터에그에 원터치 액세스(숨은 재미) 페이지 153 참조).

*또한 **컨트롤소프트웨어**를 사용하여 이 정보를 표시할 수 있습니다.

Tesla "T"

터치스크린 중앙 상단의 Tesla "T"를 터치하면 다음 사항이 표시됩니다.

- 차량 이름(차량 이름 짓기) 페이지 90 참조).*
- 배터리 크기.*



키 없이 잠금 및 잠금 해제

Model S(를) 잠그고 잠금을 해제하는 것은 간편합니다. 사용 가능한 키를 지니고 다녀야 하지만 반드시 해당 키를 사용할 필요는 없습니다. Model S 운전석 도어에는 약 1미터 범위 내에 키가 있는 것을 인식할 수 있는 센서가 있습니다. 키를 주머니 또는 지갑에 넣어 두면 Model S가 감지합니다.

패시브 엔트리가 켜져 있는 경우 키를 소지하고 Model S에 접근하면 도어가 자동으로 잠금 해제됩니다(**컨트롤안전 및 보안패시브 엔트리**). 도어 핸들이 들어가는 경우 누르면 밖으로 확장됩니다. **오토프리젠헤들** 설정이 켜져 있는 경우(**실외 도어 핸들 사용** 페이지 8 참조), 도어 핸들을 만질 필요가 없습니다. 그 대신 Model S에 접근하면 도어 핸들이 자동으로 확장됩니다. 후면 트렁크를 열려면 트렁크의 외부 핸들 밑에 있는 스위치를 누릅니다.

메모 Model S 는 도어 또는 트렁크를 잠금 해제하기 전에 운전석 도어 주변에 키가 있음을 감지해야 합니다.

메모 패시브 엔트리 가 꺼져 있는 경우 키를 사용하여 Model S를 잠금 해제해야 합니다. **키 사용** 페이지 6 을(를) 참조하십시오.

메모 키를 지니고 Model S에 접근할 때에 모든 도어가 열릴 것이지만 운전석 도어만 열릴 것인지 선택할 수 있습니다(**도어 잠금 해제 모드** 페이지 8 참조).

또한, 키를 지니고 있으면 키를 사용하지 않고 후면 트렁크를 열 수 있습니다. 트렁크의 외부 핸들 밑에 위치한 스위치를 누릅니다. 후면 트렁크를 열기 전에 운전석 도어 잠금 해제 모드(**도어 잠금 해제 모드** 페이지 8 참조)를 끄고 차량이 운전석 도어 근처에서 키를 감지해야 합니다.

Model S 자동으로 잠금이 됩니다. **워크웨어이 도어 잠금**을 사용하는 경우 키를 소지하고 멀어지면 Model S(가) 잠깁니다(**워크웨어이 잠금** 페이지 9 참조).

Model S 내부에 앉아있는 동안 터치스크린의 상태 표시줄의 아이콘을 터치하거나 **컨트롤러 컨트롤**을 터치하여 차량을 잠금 및 잠금 해제할 수 있습니다.

메모 제조 날짜 및 구매 시에 선택한 옵션에 따라서 일부 Model S 차량은 자동 잠금 및 잠금 해제 기능이 장착되지 않습니다.

키 사용

키에 빠르게 익숙해지려면 키를 소형 Model S(으로) 생각하고, Tesla 배지가 앞면을 나타낸다고 생각하십시오. 키는 표면에 부드러운 부분으로 느껴지는 3개의 버튼이 있습니다.



1. 트렁크

- 두 번 클릭하여 후면 트렁크를 엽니다.
- 전통 리프트게이트가 장착된 경우, 두 번 클릭하여 후면 트렁크를 닫습니다. 다시 한 번 누르면 움직이고 있던 리프트게이트가 멈춥니다.
- 버튼은 1초에서 2초 동안 눌러서 충전 포트 도어를 엽니다.

2. 모두 잠금 및 모두 잠금 해제

- 한 번 클릭하여 도어 및 트렁크를 잠급니다(모든 도어 및 트렁크가 잠겨야 합니다). 위험 경고등이 한 번 점멸하고 도어 핸들이 밖으로 돌출됩니다. 도어 또는 뒷 트렁크가 열려 있으면 위험 경고등이 세 번 점멸하고 도어가 잠기지 않습니다.
- 두 번 클릭하면 잠금 해제합니다. 위험 경고등이 두 번 점멸하고 도어 핸들이 확장됩니다. 도어 또는 뒷 트렁크가 열려 있으면 위험 경고등이 세 번 점멸하고 도어가 잠기지 않습니다.

3. 전면 트렁크

- 두 번 클릭하여 전면 트렁크를 엽니다.

키를 Model S에 향하게 할 필요는 없지만 작동 범위 내에 있어야 합니다(키의 배터리의 강도에 따라 다릅니다).

Model S에서 키를 감지할 수 없는 경우, 터치스크린은 키가 내부에 없음을 알리는 메시지를 표시합니다. 키를 Model S(이)가 가장 잘 감지할 수 있는 곳에 두십시오. 가장 좋은 곳은 12V 전원 소켓 아래입니다(**키가 차 안에 없습니다** 페이지 39 참조).

비슷한 주파수의 무선 장비가 키에 영향을 줄 수 있습니다. 이 경우 키를 다른 전자 기기(전화, 노트북컴퓨터 등)에서 최소 30cm 간격을 유지하세요. 키가 작동하지 않는 경우, 배터리를 교체해야 할 수 있습니다. 키의 배터리가 방전된 경우, 잠금 해제 절차에 따라서 Model S(를) 개방할 수 있습니다(**키가 작동하지 않을 때 잠금 해제** 페이지 9 참조).



보안 강화를 위해 리모트키를 정기적으로 업데이트해야 할 수 있습니다. 리모트키를 업데이트하려면 **컨트롤정비 리모트키 업데이트**로 이동하여 화면의 지시를 따릅니다. 리모트키를 업데이트하려면 차량이 주차 상태에 있어야 합니다.

- ⚠ 주의** 운전할 때 키를 소지하십시오. Model S(를) 키를 소지하지 않고 운전할 수는 있지만 전원을 끈 후에는 다시 전원을 켤 수 없습니다.
- ⚠ 주의** 키를 충격, 고온 및 액체로 인한 손상에서 보호하십시오. 솔벤트, 왁스 및 마모를 일으키는 클리너와 접촉을 피하십시오.

키 배터리 교체

키의 배터리는 정상적 사용 시 약 1년 동안 지속됩니다. 배터리가 부족하면 계기판에 메시지가 표시됩니다. 다음 단계에 따라 교체하십시오.

메모 Tesla는 모든 키의 배터리를 동시에 교체할 것을 권장합니다.

1. 키를 버튼이 달린 쪽을 아래로 향하게 하여 부드러운 표면에 놓고 작은 일자 도구 또는 손톱을 사용하여 하부 커버를 분리합니다.

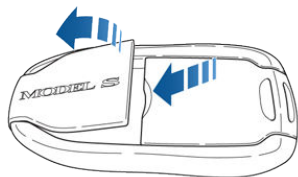

2. 전면 고정 클립에서 배터리를 조심스럽게 들어 올려 탈거합니다.

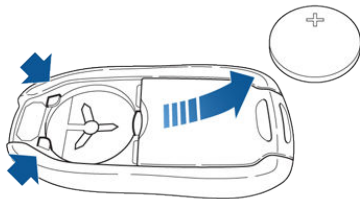

3. '+' 쪽이 위로 향하게 하여 새 배터리(CR2032 유형)를 삽입합니다.

메모 Tesla에서는 Panasonic CR2032 배터리 사용을 권장합니다. 이 배터리는 온라인 판매점, 지역 슈퍼마켓 및 약국에서 구매할 수 있습니다.

메모 배터리를 장착하기 전에 깨끗하게 청소하고 배터리의 평평한 표면을 만지지 마십시오. 배터리의 평평한 표면에 지문 자국이 생기면 배터리의 수명이 감소됩니다.

4. 커버를 비스듬하게 잡고 커버의 넓은 쪽 탭을 키 위의 슬롯에 정렬하고, 키가 딸깍 소리를 내면서 들어갈 때까지 커버를 키 위에서 꼭 누릅니다.
5. 차량을 잠금 해제하고 잠가서 키가 작동하는지 테스트합니다.

더 많은 키 받기

키를 분실하거나 추가 키가 필요한 경우 Tesla에 문의하십시오. Model S 최대 3개의 키를 인식합니다.

Model S의 새 키를 주문할 때 다시 프로그래밍하도록 모든 사용 가능한 키를 가져 가십시오.

실외 도어 핸들 사용

Model S가 근처에서 유효한 키를 감지했고 패시브 엔트리 키가 켜져 있을 때(컨트롤안전 및 보안패시브 엔트리) 도어 핸들을 가볍게 누르면 확장됩니다.

키를 지니고 운전석 쪽으로 접근할 때마다 도어 핸들이 자동으로 돌출되도록 설정할 수 있습니다. 터치스크린에서 **컨트롤차량오도 프리젠허들**을 터치합니다.

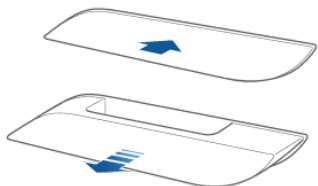

핸들에 손을 넣고 당겨서 문을 엽니다.

도어 핸들은 돌출된 후 1분 동안 사용하지 않으면 다시 들어갑니다. 다시 확장하려면 핸들을 누릅니다. 또한, 도어 핸들은 마지막 문이 닫히고 1분 후에, Model S가 이동하기 시작할 때 및 Model S를 잠금 때에 다시 들어갑니다.

메모 배터리 수명을 보존하기 위해 Model S(는) 다음과 같은 상황에서 **자동 예우 핸들** 기능을 일시적으로 사용하지 않도록 고안되어 있습니다.

- 키가 48 시간 이상 범위 밖에 있었다.
- 모든 도어가 잠긴 후 키가 범위 내에 있는지 5분이 흘렀다.

이런 경우, 도어 핸들을 만지거나 키의 잠금 해제 버튼을 눌러서 도어 핸들이 돌출되게 합니다. 설정을 초기화할 필요는 없습니다. 위 조건이 적용되지 않는 경우, 다음 번 Model S에 접근할 때 핸들은 자동으로 확장됩니다.



문이 열릴 때마다 문 열림 표시기가 계기판에 표시됩니다. 또한 터치스크린의 **컨트롤릭 컨트롤** 창의 Model S 이미지도 도어 또는 트렁크의 열린 상태가 시각적으로 표시됩니다.

실내에서 도어 열기

도어를 열려면 실내 도어 핸들을 자신 방향으로 당깁니다.



메모 어린이가 내부 핸들을 사용하여 후면 도어를 열지 못하도록 하려면 터치스크린을 사용하여 **컨트롤차량어린이 보호 잠금**을 터치하여 어린이 보호 잠금 장치를 켭니다(어린이 보호 잠금장치 페이지 8 참조).

실내 잠금 및 잠금 해제

유효한 키가 차량 내부에 있다면 Model S의 내부에서 터치스크린을 사용하여 도어 및 트렁크를 잠그거나 잠금 해제합니다. 터치스크린의 상태 표시바에서 잠금 아이콘을 터치합니다.

Model S을(를) 정차하고 기어를 'P'에 놓으면 도어를 잠금 해제할 것인지 잠금 상태로 둘 것인지 결정할 수 있습니다. 그렇게 하려면 **컨트롤차량주차 시 잠금 해제**를 터치합니다. 켜져 있으면 기어를 'P'에 놓을 때 도어가 자동으로 잠금 해제됩니다.

또한 기어 레버 끝의 주차 버튼을 두 번째로 눌러(예를 들어, 한 번 눌러서 기어를 주차 모드에 놓은 후에) 도어 및 프리젠허들(을) 잠금 해제할 수도 있습니다.

메모 Model S을(를) 잠글 때 도어 또는 트렁크가 아직 열려 있는 경우 닫을 때에 잠금이 됩니다.

도어 잠금 해제 모드

키를 소지한 채 차량에 접근하거나 기어를 P로 설정 시 운전석 도어만 잠금 해제하도록 선택할 수 있습니다. 그렇게 하려면 **컨트롤차량운전석 도어 잠금 해제 모드**를 터치합니다.

어린이 보호 잠금장치

Model S 후면 도어 및 리프트게이트에 어린이 보호 잠금 장치가 있어 어린이들이 내부 핸들을 사용하여 개방하는 것을 방지합니다. 터치스크린을 사용하여 어린이 보호 잠금장치를 켜거나 끕니다. **컨트롤차량어린이 보호 잠금장치**를 터치합니다.

메모 어린이가 뒷좌석에 탑승할 때마다 어린이 보호 잠금장치를 켤 것을 권장합니다.



드라이브 어웨이 잠금

Model S 주행 속도가 8km/h를 초과할 경우 모든 도어 (트렁크 포함)가 잠깁니다.

워크어웨이 잠금

키를 지니고 차에서 멀어질 때마다 또는 차량이 키를 감지하지 않을 경우(키 없음, 배터리 소진 등) 도어와 트렁크가 자동으로 잠깁니다.

이 기능을 켜거나 끄려면 **컨트롤차량워크 웨이 도어 잠금**을 터치합니다.

메모 제조 날짜 및 구매 시에 선택한 옵션에 따라서 일부 Model S 차량은 워크 어웨이 도어 잠금이 장착되어 있지 않습니다.

메모 차량에서 나가 모든 도어를 닫은 후 5분간 Model S에 인증된 키가 감지되는 경우, 워크어웨이 잠금이 1분 동안 일시적으로 중단됩니다. 이 1분 내에 도어를 열면, 모든 도어가 닫히고 키를 지니고 걸어서 멀어질 때까지 다시 잠금이 되지 않습니다.

메모 모든 도어가 닫힌 상태에서 키를 사용하여 Model S을(를) 잠금 해제하는 경우 워크 어웨이 잠금이 1분 동안 일시적으로 중단됩니다. 이 1분 내에 도어를 열면, 모든 도어가 닫히고 키를 지니고 걸어서 멀어질 때까지 다시 잠금이 되지 않습니다.

메모 모바일 앱을 사용하여 차량을 잠금 해제했다면, 모든 도어가 닫힌 상태가 되었을 때 잠시 후 차량이 자동으로 잠깁니다. 실내 주차장과 같이 무선 서비스가 제공되지 않는 장소에 주차할 경우 이용 가능한 리모트키를 지니고 있어야 합니다.

키가 작동하지 않을 때 잠금 해제

Model S에 다가가거나 키 상단에 있는 잠금 해제 버튼을 더블 클릭할 때 잠금이 되지 않는 경우, 키의 배터리가 소진되었을 수 있습니다. 이러한 경우에도 키를 사용하여 Model S을(를) 잠금 해제하고 구동할 수 있습니다.

메모 키를 여전히 사용할 수는 있지만 모바일 앱을 사용하여 원격으로 차량을 잠금 해제하고 시동하는 것이 좋습니다. 그런 다음, 편할 때 키의 배터리를 교체하십시오.

키를 사용하여 Model S을(를) 잠금 해제하려면 (그리고 보안 알람을 사용하지 않으려면), 키를 동승석 쪽 앞 유리 와이퍼 밑 부분에 놓습니다. 그런 다음 차량 오른쪽에 있는 전면 도어 핸들을 누릅니다. Model S이(가) 잠금 해제되지 않는 경우 키의 위치를 조정하고 다시 시도해 보십시오. 키가 올바른 위치에 있어야 차량을 잠금 해제할 수 있습니다.

메모 다음의 그림은 왼쪽 좌석 운전 차량(LHD)을 가정한 것입니다. 우측 핸들 차량(RHD)에서는 위치가 미러링됩니다.



실내에 액세스한 후 Model S을(를) 주행하려면 키 하단을 센터콘솔에 대고 12V 전원 콘센트 바로 아래에 놓은 다음 브레이크 페달을 길게 눌러 Model S을(를) 시작합니다.

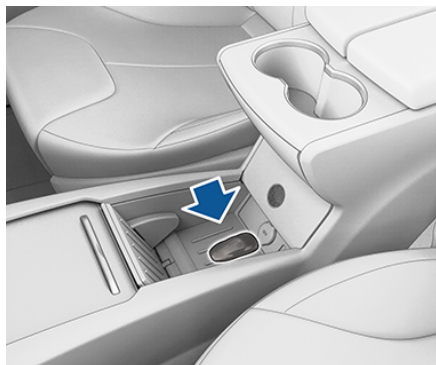

메모 이 방법을 사용하여 Model S을(를) 잠금 해제하면 워크 어웨이 잠금이 사용되지 않습니다. 키의 배터리를



교체한 후에 워크 어웨이 잠금을 수동으로 다시 켜야 합니다.

전원이 없을 때 실내 도어 열기

Model S에 전원이 없는 경우, 전면 도어는 실내 도어 핸들을 이용하여 보통 때처럼 열립니다. 후면 도어를 열려면 뒷좌석 아래 카펫의 모서리를 뒤로 제쳐서 기계식 해제 케이블을 노출시킵니다. 기계식 해제 케이블을 차량의 중앙으로 당깁니다..

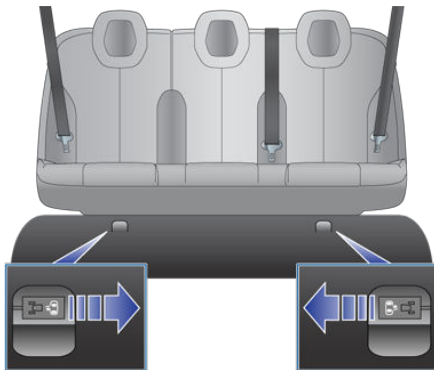



열기 및 닫기

스위치를 눌러 연결된 창문을 내립니다. 창문 스위치는 2 단계로 작동합니다.

- 창문을 완전히 내리려면 스위치를 끝까지 눌렀다 즉시 놓으십시오.
- 창문을 조금만 내리려면 스위치를 살짝 눌렀다가 창문이 원하는 위치에 도달하면 놓습니다.



마찬가지로 다음과 같이 스위치를 당겨 해당하는 창문을 올립니다.

- 창문을 완전히 올리려면 스위치를 끝까지 위로 당겼다 즉시 놓으십시오.
- 창문을 조금만 위로 올리려면 스위치를 살짝 눌렀다가 창문이 원하는 위치에 도달하면 놓습니다.

- ⚠ **경고** 창문을 닫기 전에 운전자는 모든 탑승자 특히, 어린이의 신체 일부가 열려 있는 창문을 통해 나와 있는지 확인해야 합니다. 그렇지 않으면 상해를 입힐 수 있습니다.

후면 창문 잠금

탑승객이 후면 창문 스위치를 사용하지 못하도록 하려면 후면 창문 잠금 스위치를 누릅니다. 스위치 표시등이 켜 집니다. 후면 창문을 잠금 해제하려면 스위치를 다시 누릅니다.



- ⚠ **경고** 안전을 유지하려면, 어린이가 뒷좌석에 앉을 때마다 뒤쪽 창문 스위치를 잠가야 합니다.

- ⚠ **경고** Model S에 어린이를 혼자 두지 마십시오.



열기

후면 트렁크를 열려면 다음 중 하나를 수행한 다음,

- 터치스크린에서 관련 열기 버튼을 터치합니다(**컨트롤 센터**).
- 키에서 후면 트렁크 버튼을 두 번 클릭합니다.
- 모바일 앱에서 트렁크 버튼을 터치합니다.
- Model S의 잠금이 해제된 상태에서 후면 트렁크의 외부 핸들 밑에 있는 스위치를 누릅니다.

메모 패시브 엔트리가 꺼져 있는 경우 스위치를 사용하여 후면 트렁크를 수동으로 열기 전에 Model S 잠금을 해제해야 합니다. **키 사용** 페이지 6을(를) 참조하십시오.



도어 또는 트렁크/리프트게이트가 열려 있으면 계기판에 도어 열림 표시등이 표시됩니다. 터치스크린의 Model S 이미지도 열린 트렁크가 표시됩니다.

전동식 리프트게이트를 작동 도중 멈추려면 키에 있는 후면 트렁크 버튼을 한 번 누릅니다. 그런 다음 후면 트렁크 버튼을 두 번 누르면 반대 방향으로 다시 움직입니다(멈출 때 트렁크를 거의 완전히 열거나 닫지 않은 경우). 예를 들어, 리프트게이트를 여는 중에 한 번 클릭하면 멈추고 두 번 클릭하면 닫힙니다.

무전원 상태의 Model S 트렁크를 Model S 내부에서 열려면 **트렁크의 내부 비상 해제** 페이지 13을 참조하십시오.

경고 후면 리프트게이트를 열거나 닫기 전에 리프트게이트 주변에 장애물(사람 및 물체)이 없는지 확인해야 합니다. 전동 리프트게이트는 장애물을 감지할 수 있지만 항상 모든 물체를 감지할 수는 없습니다. 열거나 닫을 때 리프트게이트가 장애물을 감지할 것으로 의존하지 마십시오. 리프트게이트를 능동적으로 관찰하여 사람 또는 물체와 접촉하지 않게 해야 합니다. 그렇지 못하는 경우 손상 또는 심각한 상해를 입을 수 있습니다.

적재 한도

Model S(를) 움직이기 전에 모든 화물을 고정하고, 무거운 화물은 하단 트렁크 컴파트먼트에 넣습니다.

경고 주의 손상을 방지하려면 후방 적재 플로어(하단 트렁크 컴파트먼트 위)에 80kg(175lbs) 이상을 적재

하거나 하단 트렁크 컴파트먼트에 130kg(285lbs) 이상을 적재를 적재하지 마십시오. 그런 경우 손상을 입힐 수 있습니다.

닫기

Model S에 전동식 리프트게이트가 장착되어 있지 않은 경우 완전히 닫힐 때까지 리프트게이트를 아래로 당기고 세게 눌러서 후면 트렁크를 닫습니다.

전동식 리프트게이트를 닫으려면 다음 중 하나를 수행합니다.

- 키에 있는 트렁크 버튼을 두 번 클릭합니다.
- 터치스크린에서 관련 닫기 버튼을 터치합니다(**컨트롤 센터**).
- 리프트게이트 아래쪽에 있는 스위치를 누릅니다(**리프트게이트 개방 높이 조정** 페이지 12 참고).

전동식 리프트게이트가 닫힐 때 장애물이 감지되면 자동으로 열리고 경고음이 다섯 번 울립니다. 장애물을 제거한 후 다시 닫습니다. 두 번째 시도에도 닫히지 않으면 전동식 작동이 일시적으로 중단되고, 수동으로 닫으면 전동식 작동이 복구됩니다.

메모 한 시간 이상 전동식 리프트게이트를 열린 상태로 두면 자동 닫힘 기능이 일시적으로 작동되지 않습니다.

리프트게이트 개방 높이 조정

Model S에 전동 리프트게이트가 장착된 경우, 천장 또는 물체(예: 차고 도어 또는 조명)에 쉽게 접근할 수 있도록, 또는 낮은 천장 높이 또는 낮게 매달린 물체를 피할 수 있도록 리프트게이트 개방 높이를 조정할 수 있습니다.

1. 리프트게이트를 열고 원하는 열린 높이까지 수동으로 내려거나 올립니다.
2. 확인 차임벨이 들릴 때까지 리프트게이트의 아래쪽에 있는 버튼을 2초 동안 길게 누릅니다.



3. 리프트게이트를 닫은 후 다시 열어서 원하는 높이로 설정되었는지 확인합니다.



내부 해제

Tesla 역방향 어린이용 시트가 기본 장착된 Model S의 내부에서 후면 트렁크를 열려면 후면 트렁크 안에 있는 내부 해제 스위치를 누른 후 리프트게이트를 밀어 올립니다. Model S가 잠겨 있고 전동 리프트게이트가 장착되어 있는 경우 한 번 누르면 후면 트렁크의 잠금이 해제되고, 한 번 더 누르면 트렁크가 열립니다.

메모 Model S에 Tesla의 뒤쪽을 향하는 어린이 시트가 장착되어 있지 않은 경우 스위치가 있는 것으로 보이지만 비활성으로 되어 눌러도 리프트게이트가 열리지 않습니다.



Model S에 전동 리프트게이트가 장착되어 있으면 위로 밀어 올릴 필요가 없습니다. 해제 스위치를 누르면 열고 스위치를 당기면 닫힙니다.

메모 어린이 보호 잠금장치가 켜져 있거나 Model S가 움직이는 중이면 내부 해제 스위치가 작동하지 않습니다 (어린이 보호 잠금장치 페이지 8 참고).

적재 공간에 접근

후면 트렁크의 적재 공간에 접근하려면 적재 공간 커버 후면의 스트랩을 당깁니다. 그러면 적재 공간 커버를 접거나 Model S에서 탈거할 수 있습니다.

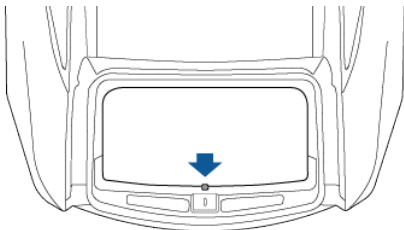

! 주의 후방 적재 플로어(하단 트렁크 컴파트먼트 위)에 80kg(175lbs) 이상을 적재하거나 하단 트렁크 컴파트먼트에 130kg(285lbs) 이상을 적재하지 마십시오. 그런 경우 손상을 입힐 수 있습니다.

트렁크의 내부 비상 해제

Model S에 전력이 공급되지 않을 때 후면 트렁크 안쪽에서 빛나는 기계식 해제 장치로 후면 트렁크를 열 수 있습니다. 이 기계적 해제 장치를 이용하면 내부에 갇혀 있는 사람이 빠져 나갈 수 있습니다.

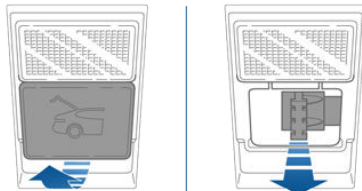

1. 덮개의 하단 가장자리를 사용자 방향으로 세게 당겨 분리합니다.
2. 케이블을 잡아 당겨 래치를 해제합니다.
3. 후면 트렁크를 밀어서 엽니다.

메모 버튼은 잠시 주변 불빛에 노출되면 그 후 몇 시간 정도 빛을 냅니다.

! 경고 어린이가 트렁크 안에서 놀거나 트렁크가 잠겨 트렁크에 갇히도록 두지 마십시오. 안전벨트를 착용하지 않은 어린이는 충돌 시 충상을 입거나 사망할 수 있습니다. 어린이는 특히 실내 온도 조절 장치가 켜져 있지 않은 상태에서 갇혀 있을 경우 열사병에 걸릴 수 있습니다.



열기

다음 방법으로 전면 트렁크를 엽니다.

1. 후드 주변에 장애물이 없는지 확인합니다.
2. 터치스크린에서 관련 열기 단추를 터치(컨트롤러 키투름)하고 키의 전면 트렁크 버튼을 두 번 클릭하거나 모바일 앱에서 전면 트렁크 버튼을 터치합니다.
3. 후드를 위로 당깁니다.

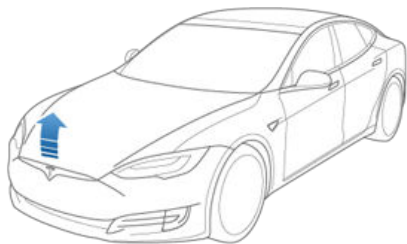

도어 또는 트렁크/리프트게이트가 열려 있으면 계기판에 도어 열림 표시등이 표시됩니다. 터치스크린에 있는 Model S의 이미지도 열린 전면 트렁크가 표시됩니다.

경고 후드를 열거나 닫기 전에 후드 주변에 장애물(사람 및 물체)이 없는지 확인하십시오. 그렇지 못하는 경우 손상 또는 심각한 상해를 입을 수 있습니다.

메모 전면 트렁크는 닫은 후 Model S를 터치스크린으로 또는 외부에서 키나 모바일 앱을 사용하여 잠글 때 또는 Model S에서 키를 지닌 상태로 하차할 때(워크어웨이 잠금 페이지 9을 참조하는 경우), 또는 발렛 모드가 활성화되어 있을 때(발렛 모드 페이지 33 참조) 잠깁니다.

닫기

Model S 후드는 자체 무게만으로 래치를 잠글 수 있을 만큼 무겁지 않으며 전면 모서리 또는 후드의 중앙에 압력을 가하면 손상될 수 있습니다.

다음 방법으로 후드를 올바르게 닫습니다.

1. 스트라이커가 래치에 닿을 때까지 후드를 내립니다.
2. 표시된 부분(녹색)의 후드 전면부에 두 손을 올리고 꼭 눌러서 래치를 체결합니다.
3. 후드의 앞 모서리를 조심히 들어올려서 완전히 닫혔는지 확인합니다.

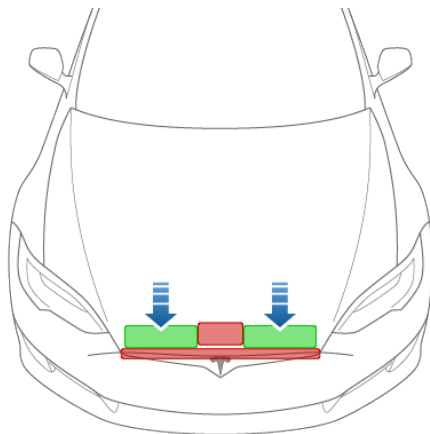

경고 주의 손상을 방지하려면 다음과 같이 합니다.

- 표시된 녹색 부분만 누릅니다. 빨간색 부분에 압력을 가하면 손상될 수 있습니다.
- 한 손으로 후드를 닫지 마십시오. 이럴 경우 한 부분에 집중된 힘이 가해져 움푹 패이거나 구겨질 수 있습니다.
- 후드의 앞 가장자리에 압력을 가하지 마십시오. 모서리가 손상될 수 있습니다.
- 후드를 광 닫거나 아래로 세게 밀어 닫지 마십시오.

경고 운전하기 전, 후드가 완전히 닫힌 위치에서 래치가 안전하게 체결되었는지 확인하기 위해 후드의 앞쪽 가장자리를 조심히 들어올려서 움직임이 없는 지 점검합니다.

내부 비상 해제

전면 트렁크 안에서 빛나고 있는 내부 해제 버튼을 누르면 안에 갇힌 사람이 빠져나갈 수 있습니다.

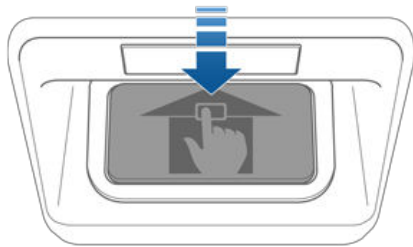

내부 해제 버튼을 눌러서 전면 트렁크를 열고 후드를 위로 밀어 올립니다.

메모 내부 해제 버튼이 주변 불빛에 잠시라도 노출되면 빛을 냅니다.



- ⚠ **경고** 사람은 절대 전면 트렁크 내에 들어가면 안 됩니다. 사람이 안에 있을 때 절대로 전면 트렁크를 닫지 마십시오.
- ⚠ **경고** 전면 트렁크 안의 물체가 해제 버튼에 부딪혀 트렁크가 실수로 열리지 않도록 주의해야 합니다.



글로벌박스

터치스크린 옆의 스위치를 누르면 글로벌박스가 열립니다. 키를 사용하거나 워크어웨이 잠금 기능을 사용하면 Model S을(를) 외부에서 잠금 때마다 글로벌박스가 잠깁니다. Model S이(가) 발렛 모드일 때에도 잠깁니다(발렛 모드 페이지 33 참고). 터치스크린의 상태 표시줄에서 잠금 아이콘을 사용하여 Model S을(를) 잠그면 글로벌박스가 잠기지 않습니다.

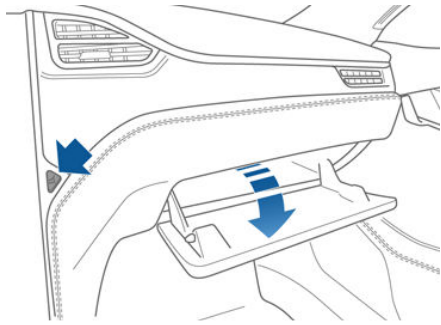

메모 글로벌박스를 열어 두면 결국은 글로벌박스 라이트가 꺼집니다.

⚠ 경고 주행 중에 충돌 또는 급제동으로 인해 동승자가 상해를 입을 것을 방지하려면 글로벌박스를 닫은 채로 주행하십시오.

USB 포트

Model S에는 USB 장치 연결에 사용할 수 있는 USB 포트가 센터 콘솔의 전면부에 2개 있습니다. 이 포트에 연결된 USB 드라이브에 저장된 오디오 파일을 재생하려면 **장치에서 미디어 재생** 페이지 102을(를) 참조하십시오. 또한 이 포트를 사용하여 USB 장치를 충전할 수 있습니다.

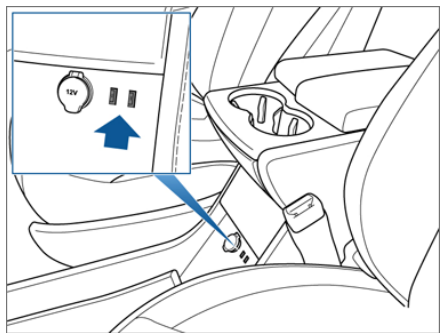

메모 USB 허브를 사용하여 여러 장치를 연결하지 마십시오. 연결된 장치가 충전되지 않거나 미디어 플레이어가 이들 장치를 인식하지 못할 수 있습니다.

메모 차량이 "대기 해제 상태"라고 간주되면 전원을 이용할 수 있습니다. 차량은 여러 가지 이유로 대기 해제 상태에 있을 수 있습니다. 예를 들어, 차량 호출과 같은 기능을 사용할 때 또는 스마트 프리컨디셔닝, 실내 과열 방지, 실내 온도 유지, 애완동물 모드, 등 기능이 사용될 때입니다. 차량은 12V 배터리를 충전 중 또는 사용 중, HV 충전 중 및 모바일 앱과 통신 중에도 대기 해제 상태에 있습니다. 액세서리가 연결된 상태에서도 12V 배터리는 소진되지 않습니다.

12V 전원 소켓

Model S의 중앙 콘솔의 전면부에 전원 소켓이 있습니다. 계기판 및 터치스크린이 켜져 있으면 전원을 사용할 수 있습니다.

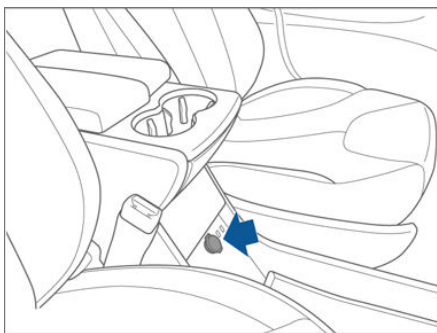

12V 전원 소켓은 최대 연속 11암페어 드로우가 필요한 부대용품(최고 15A) 또는 최대 연속 150와트(최고 180와트)가 필요한 부대용품에 적합합니다.

메모 차량이 "대기 해제 상태"라고 간주되면 전원을 이용할 수 있습니다. 차량은 여러 가지 이유로 대기 해제 상태에 있을 수 있습니다. 예를 들어, 차량 호출과 같은 기능을 사용할 때 또는 스마트 프리컨디셔닝, 실내 과열 방지, 실내 온도 유지, 애완동물 모드, 등 기능이 사용될 때입니다. 차량은 12V 배터리를 충전 중 또는 사용 중, HV 충전 중 및 모바일 앱과 통신 중에도 대기 해제 상태에 있습니다. 액세서리가 연결된 상태에서도 12V 배터리는 소진되지 않습니다.

메모 Model S이(가) 키를 감지할 수 없는 경우(배터리 약함, 방해 등), Model S이(가) 가장 잘 감지할 수 있는 12V 전원 소켓 바로 밑에 놓습니다.

⚠ 경고 전원 소켓 및 부대장치의 커넥터는 뜨거워질 수 있습니다.



컵홀더

전면부 컵홀더를 사용하려면 암레스트를 뒤로 밀니다.

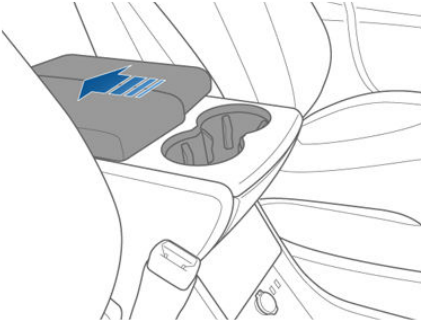

후면부의 컵홀더(차량에 제공된 경우)를 꺼내려면 중앙 콘솔의 후면에 있는 컵홀더 플레이트를 누릅니다.

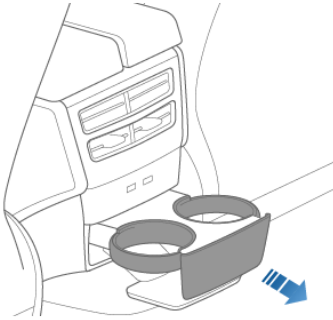



열기 및 닫기

Model S에 선루프가 장착되었을 경우, 모바일 앱을 사용하여 원격으로 선루프를 열고 닫거나, 오른쪽 스크롤 휠의 메뉴에서 선루프를 조작하여 선루프의 위치를 조절할 수 있습니다.

선루프를 완전히 제어하려면 터치스크린에서 **컨트롤러 컨트롤**을 터치합니다. 선루프의 이미지를 드래그하거나, 탭하거나, 차량 이미지 옆에 있는 버튼을 터치합니다. 선루프가 선택한 위치로 움직입니다. 언제든지 선루프의 움직임을 중지하려면 선루프 이미지를 터치하십시오.



- **열기:** 한 번 터치하여 선루프를 쾌적한 위치(75% 열기)까지 엽니다. 선루프를 완전히 열려면 두 번 터치합니다.
- **환기:** 선루프를 약간 열려면 터치합니다.
- **닫기:** 선루프를 완전히 닫으려면 터치합니다.

메모 선루프가 장애물을 감지하면 선루프가 닫히지 않습니다. 장애물을 제거한 후에도 선루프가 닫히지 않으면 **닫기**를 길게 터치하여 선루프의 트랩 방지 장치를 중단시킵니다.

메모 선루프가 쾌적한 위치에 있어도 풍절음이 너무 심하면(주행 속도에 따라 다름) 창문을 약간만 엽니다.

- ⚠️ **주의** 선루프를 열기 전에 눈과 얼음을 제거하십시오. 눈과 얼음으로 덮여 있는 선루프를 열면 손상될 수 있습니다.
- ⚠️ **경고** 탑승자가 선루프를 통해 신체의 일부를 밖으로 내밀지 못하도록 하십시오. 이러한 경우 파편, 나뭇가지 또는 기타 장애물로 인해 심각한 상해를 입을 수 있습니다.
- ⚠️ **경고** 선루프를 닫기 전에는 특히 어린이 등의 탑승자가 열린 선루프를 통해 신체의 일부를 밖으로 내밀고 있는지 확인하십시오. 그렇지 않으면 상해를 입힐 수 있습니다.
- ⚠️ **경고** 선루프를 통해 밖으로 돌출된 상태로 물체를 운반하지 마십시오. 이렇게 하면 선루프의 씰 및 트랩 방지 장치가 손상될 수 있으며, 탑승자가 상해를 입을 수 있습니다.



올바른 운전 자세

좌석, 머리 받침대, 안전벨트 및 에어백이 모두 함께 작동하여 안전을 최대화합니다. 올바르게 사용할 때 보호 성능이 보장됩니다.

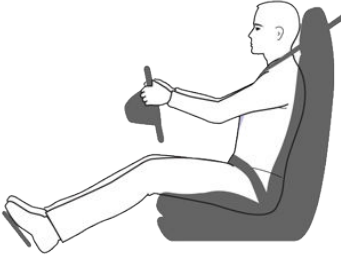

안전벨트를 올바르게 착용할 수 있도록 좌석 위치를 조절하되 전면 에어백에서 가능한 멀리 앉으십시오.

1. 두 발이 바닥에 닿게 하여 곧게 앉으시고 등받이는 30도 이상 높이지 않습니다.
2. 쉽게 페달을 밟을 수 있게 하고 링 휠을 잡으면 팔이 약간 굽어지도록 앉습니다 가슴은 에어백 커버의 중앙에서 적어도 25cm 떨어져야 합니다.
3. 안전벨트의 어깨 부분이 목과 어깨의 중간 부분에 놓이게 하십시오. 안전벨트의 무릎벨트는 복부가 아닌 골반에 밀착하여 통과해야 합니다

운전석 조정

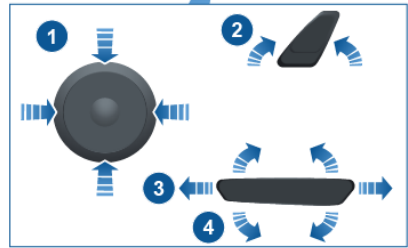
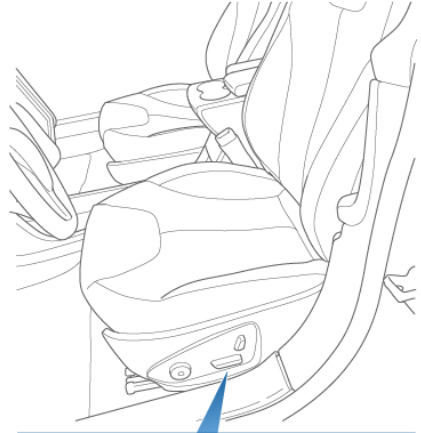

1. 럼버서포트를 조정합니다.

메모 Model S에 조절식 머리 지지대가 장착된 경우, 이 버튼은 머리 지지대를 위아래로 이동하는 데도 사용됩니다(**머리 지지대/받침대** 페이지 20 참조). 이 버튼을 터치하면 터치스크린에 좌석의 이미지가 있는 팝업이 표시됩니다. 이미지의 럼버서포트가 파란색으로 표시되지 않은 경우, 이미지의 럼버서포트 부위를 터치하면 럼버서포트 조절이 활성화됩니다. 선택한 설정은 수동으로 변경할 때까지 유지됩니다.

2. 등받이를 조정합니다.
3. 좌석을 앞/뒤로 움직입니다.
4. 좌석의 높이 및 기울기 각도를 조정합니다.

- ⚠ 경고** 앞좌석을 조절하기 전에 좌석 주변에 장애물(사람과 물체)이 없는지 확인하십시오.
- ⚠ 경고** 주행 중에는 좌석을 조정하지 마십시오. 충돌 사고가 발생할 가능성이 높아집니다.
- ⚠ 경고** 좌석 등받이를 뒤로 기울기 채 차량을 주행하면 충돌시에 안전벨트의 무릎벨트 아래로 빠져나가거나 안전벨트가 속으로 파고 들어 심각한 상해를 입을 수 있습니다. 차량이 움직일 때는 등받이를 30도 이상 뒤로 기울이지 않도록 하십시오.



뒷좌석 접기

Model S 앞으로 접을 수 있는 분할 뒷좌석이 있습니다.

메모 Model S에 옵션으로 제공하는 임원 뒷좌석이 장착되어 있는 경우 이 좌석은 앞으로 접을 수 없습니다.

메모 후면 시트를 앞으로 접은 상태에서 주행할 경우 차량 후방에서 감지되는 소음 및/또는 진동이 증가할 수 있습니다(트렁크, 서스펜션 등).

접기 전에 좌석과 후면 발밑 공간에 있는 물건을 제거하십시오. 뒤 등받이를 완전히 평평하게 접으려면 앞 좌석을 앞으로 움직여야 할 수도 있습니다.

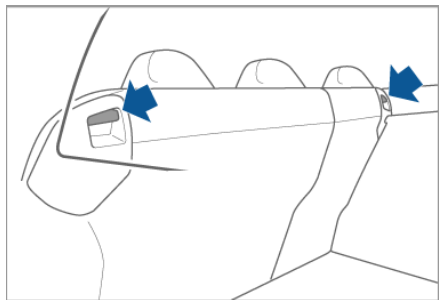

뒷좌석을 접으려면 해당 레버를 당기고 좌석을 앞으로 접습니다.

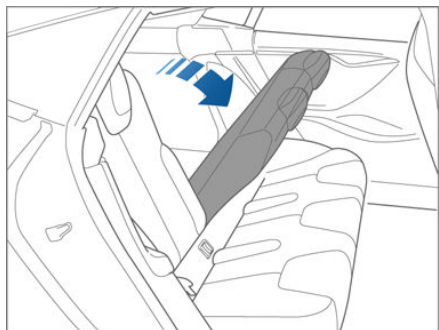

뒷좌석 올리기

뒷좌석을 올리기 전에 안전벨트가 등받이 뒤에 걸리지 않는지 확인하십시오.

등받이가 제 자리에 딸각 잠길 때까지 위로 당깁니다.

등받이가 직립 위치에 잠금 되어 있는지 확인하려면 앞으로 당기십시오.

⚠ 경고 등받이가 직립 위치에 잠금 되어 있는지 항상 확인하십시오. 그렇지 않으면 상해의 위험이 높아집니다.

머리 지지대/받침대

Model S에 조절식 머리 지지대가 장착된 경우 좌석의 등근 버튼으로 머리 지지대를 올리거나 내리십시오. 동일한 버튼으로 시트의 허리 받침대를 조절할 수 있습니다(운전석 조정 페이지 19 참조). 따라서 이 버튼을 터치하면 터치스크린에 좌석의 이미지가 있는 팝업이 표시됩니다. 이미지에 표시된 머리 지지대가 파란색으로 강조 표시되지 않은 경우 이 곳을 터치하여 조절을 원하는 머리 지지대를 지정합니다. 선택한 항목은 수동으로 변경할 때까지 저장됩니다. 머리 지지대 설정을 운전자 프로필에 저장할 수 있습니다(운전자 프로필 페이지 33 참조).

메모 머리 지지대는 Model S의 초기 버전에서는 조절할 수 없습니다.

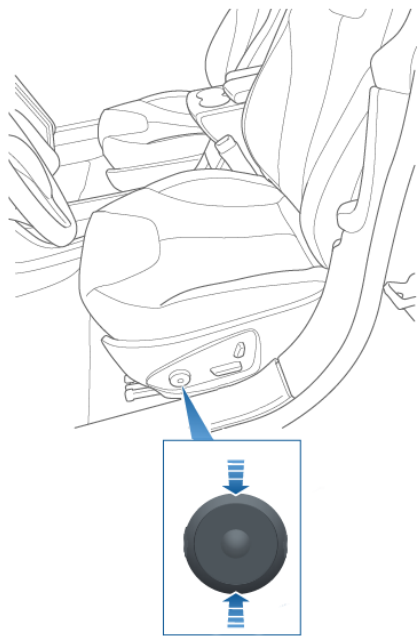

2열 좌석에는 통합된 달걀 불가 머리 지지대가 장착되어 있으며 조절할 수 없습니다.

열선 좌석

앞좌석에는 3(최고)에서 1(최저)까지 3단으로 작동하는 열선 패드가 장착되어 있습니다. 열선 좌석을 작동하려면 **실내 온도 조절 장치** 페이지 92(를) 참조하십시오.

Model S에 동절기 패키지가 장착된 경우, 터치스크린에서 온도조절 컨트롤을 터치하여 모든 뒷좌석의 좌석 히터와 열선 와이퍼 및 워셔 노즐을 제어할 수 있습니다(**실내 온도 조절 장치** 페이지 92 참조).

⚠ 경고 장시간 사용으로 인한 화상을 피하기 위해 말초 신경장애 환자 또는 당뇨, 연령, 신경 손상 또는



일부 기타 질병으로 인해 통증을 느끼는 기능이 제한된 사람은 실내 온도 조절 장치 시스템 및 열선 좌석을 사용할 때에 주의해야 합니다.

시트 커버

-  **경고** Model S에 시트 커버를 사용하지 마십시오. 충돌 시 시트에 장착된 측면 에어백의 전개를 제한할 수 있습니다. 또한 차량에 동승자용 전면 에어백의 상태를 확인하는 데 사용되는 탑승자 감지 시스템이 장착된 경우 시트 커버가 이 시스템을 방해할 수 있습니다.

안전벨트 착용

안전벨트 및 어린이용 안전 시트를 사용하면 충돌 발생 시 탑승자를 가장 효과적으로 보호할 수 있습니다. 이에 따라 대부분의 국가에서는 안전벨트 착용을 법으로 의무화하고 있습니다.

운전자 및 동승자 좌석에는 모두 3점식 자동 조절식 안전벨트 장착되어 있으며, 정상 주행 상태에서는 탑승자가 편하게 움직일 수 있도록 자동 조절식 안전벨트가 자동으로 팽팽해집니다. 어린이 보호 시트를 안전하게 고정하기 위해 모든 동승자 좌석에는 자동 잠금 리트랙터(ALR)가 장착되어 있는데, 이는 일반 성인 탑승자에게 필요한 길이를 넘어서 그 이상으로 안전벨트를 당기면 다시 버클을 풀 때까지 벨트를 제자리에서 잠그는 기능을 합니다.

Model S에 급가속, 제동, 코너링 또는 충돌로 인한 충격이 가해질 경우, 탑승자가 움직이지 못하도록 안전벨트 릴이 자동으로 잠깁니다.

안전벨트 미리 알림



탑승한 운전자 또는 동승석의 안전벨트가 채워져 있지 않은 경우 계기판의 안전벨트 경고 장치 가 알려줍니다. 벨트가 계속 채워져 있지 않으면 알림 표시등이 깜박이고 간헐적으로 차임벨이 울립니다. 탑승자가 모두 안전벨트를 착용해도 알림이 그대로 표시되는 경우, 안전벨트를 다시 채워 모두 정확히 고정되었는지 확인합니다. 또한, 탑승자가 착석하지 않은 자리에서 무거운 물체를(예: 서류 가방) 제거합니다. 알림 표시등이 계속 켜져 있는 경우, Tesla에 문의하십시오.

경고 안전벨트는 모든 좌석 위치에서 승객이 착용해야 합니다.

벨트 고정

1. 좌석의 정확한 위치를 확인하십시오(**올바른 운전 자세** 페이지 19 참조).
2. 벨트를 부드럽게 잡아 당겨서 골반, 가슴과 빗장뼈의 중간 지점, 목과 어깨 사이에 평평하게 놓이도록 하십시오.

3. 래치 플레이트를 버클에 삽입하고 제 위치에 고정되도록 딸깍 소리가 날 때까지 함께 누릅니다.



4. 벨트를 당겨서 단단히 고정되었는지 확인합니다.
5. 너무 느슨하지 않도록 릴 방향으로 벨트의 대각선 부분을 잡아 당깁니다.

벨트 풀기

벨트가 너무 빨리 되감기지 않도록 벨트를 버클 근처에 잡은 다음 버클에 있는 버튼을 누릅니다. 벨트가 자동으로 되감깁니다. 벨트가 완전히 되감기지 않도록 방해하는 장애물이 없는지 확인하십시오. 벨트가 느슨해지면 안 됩니다. 안전벨트가 완전히 되감기지 않을 경우, Tesla에 문의하십시오.

임산부의 안전벨트 착용

어깨 또는 골반 부분의 안전벨트를 복부 위에 착용하지 마십시오. 골반 부분의 벨트는 허리가 아닌 복부 밑에 최대한 낮게 착용하십시오. 어깨 부분의 벨트를 가슴과 옆구리 사이에 놓으십시오. 구체적인 지침은 의사와 상의하십시오.



경고 충돌이 발생할 경우 충격이 완화되도록 탑승자와 안전벨트 사이에 아무것도 놓지 마십시오.



안전벨트 프리텐서너

앞 좌석 안전벨트에는 심각한 정면 충돌이 발생할 경우 에어백과 함께 작동되는 프리텐서너가 장착되어 있습니다. 프리텐서너는 자동으로 안전벨트의 앵커와 웨빙을 당겨 골반과 벨트 대각선 부분에서의 느슨함을 줄임으로써 탑승자가 앞으로 움직여 나가는 현상을 감소시킵니다.

뒷좌석 바깥쪽 좌석에는 탑승자가 앞으로 쏠리는 것을 방지하기 위해 안전벨트 웨빙을 당기는 쉐더 프리텐서너가 장착되어 있습니다.

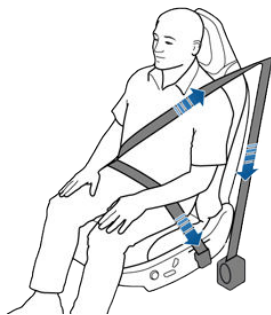

충돌 시 프리텐서너와 에어백이 활성화되지 않았다고 해서 오작동한 것은 아닙니다. 이는 일반적으로 활성화되는데 필요한 수준의 강도와 힘이 발생하지 않았음을 의미합니다.

경고 안전벨트 프리텐서너가 활성화된 후에는 반드시 교체해야 합니다. 충돌 후 에어백, 안전벨트 프리텐서너 및 관련 부품을 점검하고, 필요한 경우 교체하십시오.

안전벨트 테스트

안전벨트가 올바르게 작동하는지 확인하려면 각각의 안전벨트에 대해 간단한 3가지 점검을 수행하십시오.

1. 안전벨트를 착용한 상태에서 버클에서 가장 가까운 웨빙을 순간적으로 세계 잡아 당기십시오. 버클이 단단히 잠긴 상태로 유지되어야 합니다.
2. 안전벨트가 풀린 상태에서 웨빙을 끝까지 풀어 보십시오. 이때 걸리는 부분이 없는지 점검하고, 웨빙에 마모된 부분이 있는지 육안으로 확인합니다. 웨빙을 잡아 넣을 때 부드럽게 완전히 들어가는지 확인하십시오.
3. 웨빙이 절반 정도 풀린 상태에서 텅 플레이트를 잡고 앞으로 빠르게 당기십시오. 장치가 자동으로 고정되어 더 이상 풀리지 않아야 합니다.

안전벨트가 이러한 테스트 중 하나에 실패할 경우, 즉시 Tesla에 문의하십시오.

안전벨트 소제에 대한 자세한 내용은 [안전벨트 페이지 129](#)을(를) 참조하십시오.

안전벨트 경고

- 경고** 매우 짧은 거리를 주행하는 경우에도 항상 모든 탑승자가 안전벨트를 착용해야 합니다. 그렇지 않으면 충돌이 발생할 경우 부상을 당하거나 사망할 위험이 증가합니다.
- 경고** 어린이 안전 시트 항목에 설명된 대로 체구가 작은 어린이를 적합한 어린이 안전 시트에 앉히고 정합니다. 설치 시, 항상 어린이용 안전 시트 제조업체의 지침을 따르십시오.
- 경고** 모든 안전벨트를 올바르게 착용했는지 확인하십시오. 안전벨트를 잘못 착용하면 충돌 시 부상을 당하거나 사망할 위험이 증가합니다.
- 경고** 펜, 키, 안경 등의 딱딱하거나, 쉽게 깨지거나, 날카로운 물건 위로 안전벨트를 착용하지 마십시오. 이러한 물건에 안전벨트의 압력이 가해지면 상해를 입을 수 있습니다.
- 경고** 안전벨트에 꼬여 있는 부분이 있는 상태로 착용해서는 안 됩니다.
- 경고** 각각의 안전벨트 어셈블리는 한 명의 탑승자만 사용해야 합니다. 안전벨트 하나로 탑승자 무릎 위에 있는 어린이까지 함께 착용하면 위험합니다.
- 경고** 어셈블리 손상이 확실하지 않은 경우에도 충돌 시 착용한 안전벨트는 Tesla를 통해 검사를 받거나 교체해야 합니다.
- 경고** 마모(예: 닳아서 헤어짐)의 징후가 보이거나, 절단 또는 어떤 방식으로든 손상된 안전벨트는 Tesla를 통해 교체해야 합니다.
- 경고** 화학물질, 액체, 모래, 먼지 또는 세척제로 안전벨트 구성품을 오염시키지 마십시오. 안전벨트가 닿지 않아 버클에 래치가 걸리지 않으면 즉시 교체해야 합니다. Tesla에 문의하십시오.
- 경고** 안전벨트 장치가 팽팽해지는 것을 막거나, 느슨해지지 않도록 안전벨트를 조정하는 데 방해가 될 수 있는 개조 또는 추가 작업을 수행하지 마십시오. 안전벨트가 느슨하면 탑승자를 보호하는 기능이 크게 저하됩니다.
- 경고** 안전벨트의 작동을 방해하거나 작동이 불가능하게 만드는 개조 작업을 수행하지 마십시오.
- 경고** 안전벨트를 사용하지 않을 때는 늘여져 있지 않고 완전히 되감겨 있어야 합니다. 안전벨트가 완전히 되감기지 않을 경우, Tesla에 문의하십시오.

어린이를 시트에 앉히는 방법에 대한 지침

Model S 안전 벨트는 성인 및 몸집이 큰 어린이를 위해 설계되었습니다. 소아 및 작은 어린이는 벨트를 착용하여 2열 좌석에만 앉아야 하며, 어린이의 연령과 몸무게 및 체격에 적합한 어린이 안전 시트를 사용해야 합니다.

앞좌석 동승석에서 어린이용 안전 시트를 절대 사용하지 마십시오.

⚠ 경고 액티브 에어백이 전방에 장착된 좌석에 어린이를 앉히지 마십시오. 어린이를 사망 또는 심각한 상해에 이르게 할 수 있습니다.

선바이저에 부착된 다음 라벨을 참조하십시오.

메모 아래에 표시된 이미지는 예시일 뿐이며 사용자의 차량에 있는 라벨과 동일하지 않을 수 있습니다.

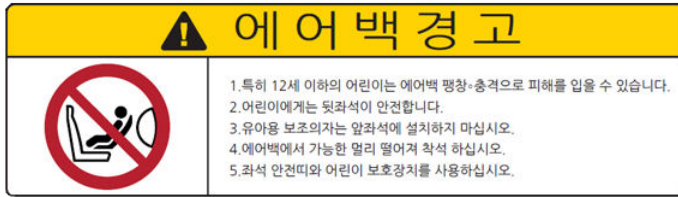

Model S 에는 동승자용 전면 에어백의 상태를 제어하는 승객 감지 센서가 전면 동승석에 있습니다(에어백 페이지 29 참조).



동승자용 전면 에어백이 꺼져 있을 때만 터치스크린의 상단 모서리에 동승자용 에어백 꺼짐 표시가 나타납니다. 동승자용 전면 에어백이 꺼져 있을 때는, 충돌 발생 시 팽창하지 않습니다. 에어백이 켜져 있거나 좌석이 비어 있을 때는 이 표시는 나타나지 않습니다.



어린이용 안전 시트 선택

모든 12세 이하 어린이는 2열 좌석에 앉아야 합니다. 항상 어린이의 연령과 몸무게에 맞는 어린이용 안전 시트를 사용하십시오. 다음 표는 NHTSA(미국 고속도로안전협회)에서 결정한 어린이용 안전 시트 권장 사항을 기반으로 합니다. 자세한 정보는 www.nhtsa.gov/ChildSafety/Guidance에서 확인할 수 있습니다.

	영아	유아	어린이
연령	생후 1년까지*	만 1세 이상*	만 4세 이상이며 키는 145cm(57인치) 이하
몸무게	최소 9kg(20lbs)까지*	9kg(20lbs)(최소) 이상 및 최대 18kg(40lbs)*	18kg(40lbs) 이상*
어린이용 안전 시트의 종류	리어 페이스(또는 컨버터블)	포워드 페이스(또는 컨버터블)	안전벨트로 고정된 부스터 시트
좌석 위치	리어 페이스 전용*	포워드 페이스*	포워드 페이스
권장 부착 방식	어린이와 안전 시트를 합한 무게가 29kg(65lbs) 이하인 경우, ISOFIX** (하단부 고정 장치만) 또는 안전벨트만 사용하여 고정하십시오.*** 어린이와 안전 시트를 합한 무게가 25kg(65lbs) 초과인 경우, 안전벨트만 사용하여 고정하십시오.***	어린이와 안전 시트를 합한 무게가 29kg(65lbs) 이하인 경우, ISOFIX** (하단부 고정 장치 및 상단 연동 고정 장치 모두) 또는 안전벨트 및 상단 연동 끈을 사용하여 고정하십시오.*** 어린이와 안전 시트를 합한 무게가 25kg(65lbs) 이상인 경우, 안전벨트 및 상단부 연동 끈을 사용하여 부착합니다.***	안전벨트만 사용하여 부스터 시트를 부착합니다.
<p>* 현재 사용 가능한 어린이용 안전 시트는 대부분 특정 키와 몸무게 제한을 기반으로 더 오랜 시간 동안 어린이용 안전 시트의 통합된 5점 하네스를 사용하여 어린이가 뒤를 향하고 앉을 수 있게 합니다. 가능한 오랜 시간 동안 어린이를 리어 페이스 시트에 앉하십시오. 어린이용 안전 시트 제조업체의 모든 지침을 확인하고, 이를 주의하여 따르십시오.</p> <p>**ISOFIX는 승용차의 어린이용 안전 시트의 고정 지점에 대한 국제 표준입니다.</p> <p>*** 어린이용 안전 시트 제조업체가 제공한 지침에 따릅니다.</p>			

- ⚠ 경고** 차량으로 여행할 때 어린이를 어디에, 어떻게 앉혀야 하는지 여부를 규제하는 법률은 변경될 수 있습니다. Model S를 운전하는 지역의 모든 현재 규정을 숙지하고 준수하는 것은 운전자의 책임입니다.
- ⚠ 경고** 어린이와 어린이 보호 장치의 합산 무게가 29.5kg(65lbs)을 초과할 경우 Isofix/i-Size 고정 장치를 통한 안전벨트가 있는 어린이 보호 장치 또는 부스터 시트와 함께 사용하지 마십시오.



체격이 큰 어린이 앉히기

어린이의 체격이 어린이용 안전 시트에 앉히기에는 너무 크고, 표준 안전벨트를 착용시키기에는 너무 작은 경우, 어린이의 연령 및 체격에 적합한 부스터 시트를 사용하십시오. 제조사의 설명서에 따라 주의하여 부스터 시트를 고정하십시오.

어린이용 안전 시트 설치

어린이용 안전 시트를 설치하는 데 일반적으로 사용되는 두 가지 방법이 있습니다.

- 안전벨트에 고정 - 시트를 차량 안전벨트를 사용하여 고정합니다(안전벨트로 고정하는 어린이용 시트 설치 페이지 26 참조).
- ISOFIX에 고정 - 시트를 차량 뒷좌석에 장착된 고정 장치에 부착합니다(ISOFIX (LATCH) 어린이용 시트 설치하기 페이지 26 참조).

어린이용 안전 시트 제조업체의 지침 및 어린이용 안전 시트 페이지 24의 표를 확인하여 어떤 설치 방법을 사용할 것인지 결정합니다. 일부 어린이용 안전 시트는 두 가지 방법으로 설치할 수 있습니다. 항상 어린이용 안전 시트 제조업체의 지침을 따르십시오.

안전벨트로 고정하는 어린이용 시트 설치

먼저 어린이용 안전 시트가 어린이의 체중, 신장 및 나이에 적합한지 확인하십시오.

어린이에게 부피가 큰 옷을 입히는 것을 피하고, 어린이와 보호 장치 시스템 사이에 다른 물체를 놓지 마십시오.

여행할 때마다 모든 어린이의 하네스를 조절하십시오.

어린이용 안전 시트를 안전하게 고정하기 위해, 모든 동승자 착석 위치에는 일반 성인 탑승자가 필요로 하는 길이 이상으로 안전벨트를 당겨서 안전벨트를 풀고 벨트 끈이 완전히 감길 때까지 벨트를 잠그는 ALR(자동 잠금 리트랙터)이 장착되어 있습니다. ALR 장치는 제동기처럼 작동하여, 완전히 뒤로 감길 때까지 느슨하게 감기고 안전벨트가 더 길게 풀리는 것을 방지합니다. 어린이용 안전 시트를 설치할 때, 안전벨트 끈이 완전히 풀릴 때까지 당겨서 벨트의 자동 잠금 리트랙터를 작동시킵니다. ALR 시스템은 안전벨트가 최대로 풀린 상태에서만 작동합니다.

메모 자동 잠금 리트랙터는 안전벨트가 풀리고 완전히 되감았을 때만 작동이 해제됩니다. 그런 다음에는 벨트를 일반 벨트처럼 착용할 수 있어서 자유롭게 안팎으로 밀려나며 비상 시에만 팽팽하게 잠깁니다. 벨트가 한번 풀리면, 어린이용 안전 시트를 설치할 때마다 잠금 장치가 다시 작동하게 하기 위해 벨트를 완전히 풀어야 합니다.

항상 어린이용 안전 시트 제조업체가 제공한 자세한 지침에 따릅니다. 일반적 지침은 아래에 제공되어 있습니다.

1. Model S에 어린이용 안전 시트를 놓고 안전벨트를 완전히 늘립니다. 어린이용 안전 시트 제조업체의 지침에 따라 안전벨트를 통과하게 하고 채웁니다.

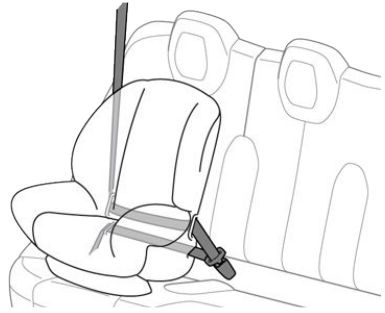

2. 안전벨트가 되감기게 하고, 어린이용 안전 시트를 Model S의 좌석에 견고하게 누른 상태에서 안전벨트의 모든 부분이 느슨하지 않도록 조치합니다.
3. 어린이용 안전 시트를 채우고 있는 좌석의 상단부에 연동 장치가 있는 경우, 좌석의 뒷쪽에 연결합니다(상부 테더 스트랩 연결 페이지 27 참조).

ISOFIX (LATCH) 어린이용 시트 설치하기

하단 ISOFIX 고정 장치가 2열 바깥쪽 좌석에 제공됩니다. 고정 장치는 좌석 등받이 및 후면 쿠션 사이에 위치합니다. 각 고정 장치의 정확한 위치는 아래에 보인 것처럼 어린이용 안전 시트의 식별 버튼으로 확인합니다. 버튼은 연결된 고정 장치의 바로 위, 좌석 뒤쪽에 위치합니다.

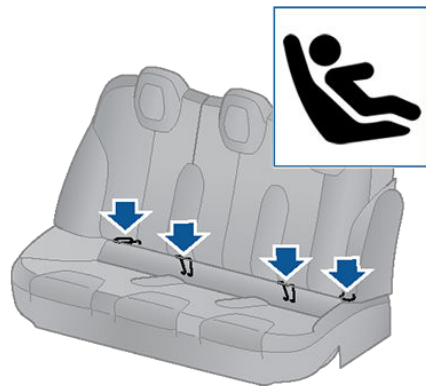

2열에서는 ISOFIX 어린이용 안전 시트는 바깥쪽 착석 위치에만 설치하십시오. 중앙 위치에서는 안전벨트로 고정한 시트만 사용합니다.



ISOFIX 어린이용 안전 시트를 설치하려면 안전 시트 조임쇠가 클릭 소리를 내고 들어갈 때까지 고정 장치에 밀어 넣습니다. 어린이용 안전 시트 제조업체가 제공한 지침을 주의해서 읽고 따릅니다.

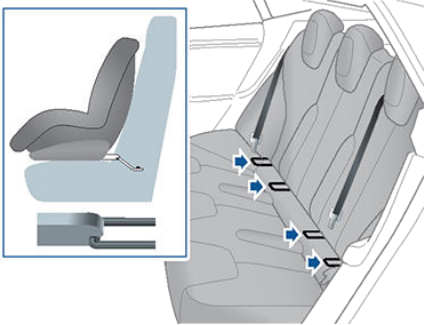

설치가 완료되면 어린이를 앉히기 전에 견고히 설치되었는지 테스트합니다. 어린이용 안전 시트를 양쪽으로 비틀어 좌석에서 떼어내려고 시도한 후, 고정 장치가 여전히 견고하게 제자리에 있는지 확인하십시오.

메모 어린이와 어린이용 안전 시트의 합산 총량이 29.5kg(65lbs)을 초과할 경우 하부 ISOFIX 앵커를 통한 안전벨트가 장착된 어린이용 시트 또는 부스터 시트와 함께 사용하지 마십시오. 이 경우 안전벨트를 대신 사용하십시오.

상부 테더 스트랩 연결

상부 테더 스트랩이 제공된 경우 후크를 뒷좌석 후면에 있는 고정 장치 지점에 부착합니다.

메모 고정 지점의 위치가 쉽게 보이지 않을 수 있지만 좌석 재질이 갈라진 부분을 식별하여 찾을 수 있습니다.

⚠ 경고 어린이용 안전벨트 제조업체가 제공한 지침에 따라 상단부 테더 끈을 조입니다.

⚠ 경고 중앙 착석 위치에서는 안전벨트도 고정된 어린이용 안전 시트만 사용하십시오.

듀얼 스트랩 테더의 경우 스트랩을 헤드 레스트의 양쪽에 놓이게 하십시오.

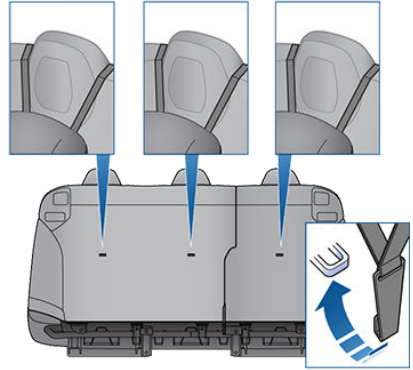

항상 끈이 한 개인 연동 장치가 헤드 레스트의 위로 지나가는 위치에 놓이게 하십시오.

메모 단일 끈 연동 장치가 양쪽으로 움직이는 것을 방지하기 위해, 헤드 레스트 상단이 변형됩니다.

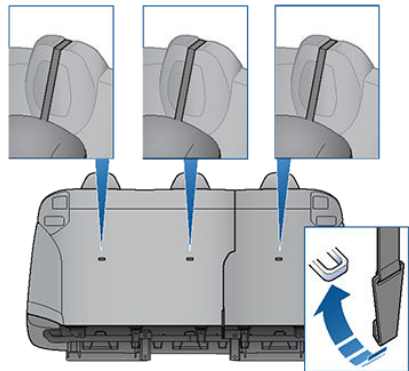

어린이용 안전 시트 테스트

어린이를 앉히기 전에 항상 어린이용 안전 시트가 느슨하지 않은지 확인하십시오.

1. 어린이용 안전 시트를 벨트가 통과하는 곳으로 잡고 안전 시트를 좌우, 그리고 앞뒤로 밀어보십시오.



- 2. 시트가 2.5cm 이상 움직이면 너무 느슨한 것입니다. 벨트를 조이거나 ISOFIX로 고정한 어린이용 안전 시트를 다시 연결하십시오.
- 3. 느슨한 정도를 줄일 수 없는 경우, 다른 시트 위치에서 시도하거나 다른 어린이용 안전 시트를 시도하십시오.

- ⚠ 경고** 항상 하니스 및 테더 스트랩에서 손상 및 마모를 확인하십시오.
- ⚠ 경고** 어린이가 어린이용 안전 시트에 안전하게 앉은 경우에도 항상 어린이를 혼자 두지 마십시오.
- ⚠ 경고** 충돌 사고 차량에 있었던 어린이용 안전 시트는 절대로 사용하지 마십시오. 어린이용 안전 시트 제조업체의 지침에 설명된 대로 시트를 검사하거나 교체하십시오.

어린이용 안전 시트 경고

- ⚠ 경고** 매우 위험! 어린이용 안전 시트를 사용하고 있더라도 어린이는 전면 동승석에 앉히지 마십시오. 해당 좌석 앞쪽에는 에어백이 있습니다. 이 에어백은 Model S 차량에서 몸무게가 가벼운 탑승자를 감지할 경우 사용되지 않지만, 기술에 의존하여 어린이를 보호하지 마십시오.
- ⚠ 경고** 어린이 보호 장치 시스템은 무릎 벨트 또는 무릎-어깨 벨트의 무릎 벨트 부분으로 차량 좌석에 고정하도록 설계되어 있습니다. 어린이용 안전 시트를 차량에 올바르게 고정하지 않을 경우 충돌 사고 시 어린이가 위험해질 수 있습니다.
- ⚠ 경고** 충돌 통계에 따르면, 어린이는 앞좌석보다 뒷좌석에 적절하게 벨트를 매고 앉아 있을 때 더 안전합니다.
- ⚠ 경고** 어린이의 몸무게가 9kg를 초과하고 스스로 앉을 수 있을 때까지, 포워드 페이싱 어린이용 안전 시트를 사용하지 마십시오. 2살까지 어린이의 척추 및 목은 전방 충격 시 상해를 피할 수 있을 정도로 충분히 성장하지 않았습니다.
- ⚠ 경고** 소아 또는 영아를 무릎에 앉히지 마십시오. 모든 어린이는 항상 적절한 어린이용 안전 시트로 보호해야 합니다.
- ⚠ 경고** 어린이가 안전하게 앉았는지 확인하려면, 본 문서 및 어린이용 안전 시트의 제조업체가 제공한 모든 지침을 따르십시오.
- ⚠ 경고** 어린이는 가능하면 좌석에 통합된 5점식 하네스를 사용하여 리어 페이싱 어린이용 안전 시트에 앉아야 합니다.
- ⚠ 경고** 어린이용 안전 시트 또는 부스터 시트를 설치하는 데 사용한 안전벨트에는 안전벨트 익스텐더를 사용하지 마십시오.
- ⚠ 경고** 체격이 큰 어린이를 앉힐 때에는 어린이의 머리가 지지되어 있고, 어린이의 안전벨트가 적절하게 조절 및 고정되는지 확인하십시오. 벨트의 어깨 부분은 얼굴 및 목에서 떨어져 있어야 하며, 무릎 부분은 배 위에 있지 않아야 합니다.
- ⚠ 경고** 두 개의 어린이용 안전 시트를 한 개의 고정 지점에 연결하지 마십시오. 충돌 시, 한 개의 고정 지점은 두 개의 시트를 모두 보호하지 못할 수 있습니다.
- ⚠ 경고** 어린이 보호 고정 장치는 정확하게 설치된 어린이 보호 장치가 부과하는 하중만 견딜 수 있게 설계되었습니다. 어떤 경우에도 성인용 안전벨트, 하네스에서 또는 다른 품목이나 장비를 연결하기 위해 사용할 수 없습니다.

에어백의 위치

에어백은 아래에 표시된 대략적인 위치에 있습니다. 에어백 경고 정보는 선바이저에 인쇄되어 있습니다.

Model S 은(는) 양쪽 전면 착석 위치에 허리/어깨 벨트 및 에어백이 장착되어 있습니다. 에어백은 해당 착석 위치에 제공되는 추가적 안전 장치입니다. 충돌로 인한 심각한 상해 또는 사망 위험을 최소화하기 위해, 착석 위치의 에어백 장착 여부와 상관없이 운전자를 포함한 모든 탑승자는 항상 안전벨트를 착용해야 합니다.

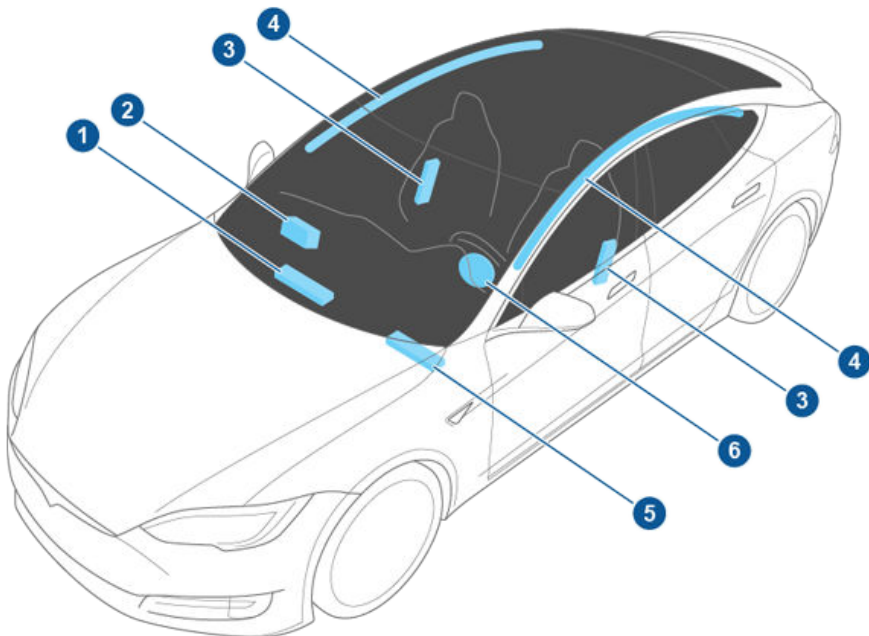

1. 동승자 무릎 에어백
2. 동승자용 전면 에어백
3. 측면 에어백
4. 커튼 에어백
5. 운전자 무릎 에어백
6. 운전자 전면 에어백

에어백 작동 방식

센서가 전개 임계값을 초과하는 충격을 감지하면 에어백이 팽창합니다. 이러한 임계값은 에어백이 차량 탑승자를 보호하도록 하기 위해서 충돌 심각도를 적시에 예측하기 위한 것입니다. 에어백은 큰 소리와 함께 상당한 힘으로 순간적으로 팽창합니다. 팽창한 에어백은 안전벨트와 함께 탑승자의 움직임을 제한하여 상해의 위험을 줄입니다.

전면 에어백은 일반적으로 후방 충돌, 전복, 측면 충돌 및 급제동 시 또는 과속 방지턱과 포트홀을 지나갈 때 전개 되도록 고안되지 않았습니다. 마찬가지로 전면 에어백이 경미한 전방 충돌과 같은 모든 전방 충돌에서 팽창할 수 있는 것은 아니며, 언더라이드 충돌 또는 좁은 물체(예를 들어, 기둥 또는 나무)에 의한 충격 상황에서도 팽창하지 않을 수 있습니다. 에어백이 팽창하지 않으면서 차량에 상당한 외관적 손상이 발생할 수 있으며, 반대로 상대적으로 미미한 구조적 손상으로 인해 에어백이 팽창할 수 있습니다. 따라서 충돌 후의 차량 외관은 전면 에어백이 팽창했어야 하는지 여부를 나타내지 않습니다.

경고 장애가 있는 사람을 위해 에어백 시스템에 영향을 줄 수 있는 방식으로 차량을 개조하기 전에, Tesla에 문의하십시오.

에어백의 유형

Model S 다음과 같은 유형의 에어백이 있습니다.

- 전면 에어백: 전면 에어백은 앞 좌석에 큰 체구의 어린이 또는 성인이 탑승하는 경우 상해를 줄이도록 설계되었습니다. 어린이를 전면 동승석에 앉히는 것과 관련된 모든 경고 및 지침을 따릅니다(해당 판매 지역에서 허용된 경우).
- 무릎 에어백: 무릎 에어백과 전면 에어백은 함께 작동합니다. 무릎 에어백은 다리 이동에 제약을 가해 앞좌석 탑승자가 전방으로 움직이는 것을 제한하여, 전면 에어백이 더 효과적으로 작동할 수 있는 위치에 탑승자가 있게 합니다.
- 측면 에어백: 측면 에어백은 몸통의 흉곽 부분 및 골반을 보호합니다. 심한 측면 충격이 발생할 때만 팽창합니다. 충격을 받지 않은 방향에 있는 측면 에어백은 팽창하지 않습니다.
- 커튼 에어백: 커튼 에어백은 머리 보호에 도움이 됩니다. 차량의 충격을 받는 쪽과 충격을 받지 않는 쪽의 커튼 에어백은 심한 측면 충격이 발생하거나 차량이 전복될 때만 팽창합니다.

동승자용 전면 에어백 상태

동승자용 전면 에어백의 상태는 터치 스크린의 상단 모서리에 표시됩니다.



어린이를 전면 동승석에 앉히고(해당 지역에서 허용된 경우) 주행하기 전에는, 항상 동승자용 전면 에어백이 꺼져 있는지 다시 확인합니다. 동승자용 에어백이 꺼져 있으면, 충돌 시 팽창하지 않습니다. 이 표시는 좌석이 비어 있는 경우에도 나타납니다.



전면 동승석에 탑승한 성인 탑승자를 보호하기 위해 동승자용 전면 에어백이 켜져 있는지 확인하십시오. 동승자용 에어백이 켜져 있을 경우, 충돌 발생 시 팽창할 수 있습니다.

경고 해당 지역에서 어린이를 전면 동승석에 앉히는 것이 법적으로 허용된 경우, 동승자용 전면 에어백이 꺼져 있는지 확인하는 것은 운전자의 책임입니다. 어린이 보호 시트 또는 부스터 시트를 사용하는 경우에도 에어백이 작동된 상태에서 전면 동승석에 어린이를 절대 앉히지 마십시오. 어린이를 사망 또는 심각한 상해에 이르게 할 수 있습니다.

동승자용 전면 에어백 끄기

Model S 은(는) 전면 동승석에 동승자용 전면 에어백의 상태를 제어하는 승객 감지 센서가 있습니다.

메모 착석 센서 시스템은 FMVSS 208의 규제 요건을 충족하며, 동승자용 전면 에어백을 팽창하는 것이 불필요할 경우, 또는 잠재적으로 유해할 수 있는 경우를 자동으로 감지합니다.

전면 동승석의 무게	동승자용 에어백 상태	표시기 상태
공석	꺼짐	표시되지 않음
9 kg까지**	꺼짐	동승자용 에어백 꺼짐
9-45 kg*	꺼짐 또는 켜짐	꺼짐 - 동승자용 에어백 꺼짐 켜짐 - 표시되지 않음**
45 kg 이상	켜짐	표시되지 않음**

*근사치입니다. 체중이 임계값에 가까울 경우, 탑승자의 착석 위치 및 체격에 따라 에어백 상태가 간혹 켜지거나 꺼질 수 있습니다.

**전면 동승석에 승객이 착석한 경우 터치스크린 상단 모서리에 동승자용 에어백 꺼짐(PASS AIRBAG OFF) 상태가 표시되지 않는 것은 동승자용 에어백이 켜짐 상태에 있고 충돌 시 팽창될 것임을 나타냅니다.

메모 Model S의 전원을 켜 다음 착석 센서가 전면 동승자용 에어백의 정확한 상태를 알릴 때까지 약 6초가 소요됩니다. 따라서 처음 Model S의 전원을 켤 때 시트에 착석한 무게가 9 kg 이하이므로 꺼짐 상태로 표시되어야 하는 상황에서도, 터치스크린에 동승자용 에어백 꺼짐(PASS AIRBAG OFF) 상태를 표시되는 데까지 약 6초가 소요됩니다. 그렇지 않은 경우, Tesla 서비스 센터에 즉시 문의하고 어린이를 전면 동승석에 태우지 마십시오.

센서 시스템이 착석 상태를 올바르게 감지하게 하려면 다음을 제거하십시오.

- 좌석 아래에 둔 물체
- 좌석 위에 있는 무거운 물체(서류 가방, 큰 가방)
- 좌석 등받이와 좌석 쿠션 사이에 끼여 있는 물체
- 좌석에 영향을 주는 짐
- 좌석에 부착되었거나 위에 있는 애프터마켓 제품(커버, 매트, 담요 등)

이러한 조건은 착석 센서에 영향을 줄 수 있습니다. 위와 같은 가능성을 배제하였음에도 불구하고 에어백 상태가 여전히 잘못된 경우, 탑승자들에게 뒷좌석에 앉을 것을 요청한 다음 Tesla에 문의하여 에어백 시스템을 점검하십시오.

메모 전면 동승석 탑승 센서는 전면 동승자용 에어백의 작동에만 영향을 미칩니다. 사이드 에어백은 영향을 받지 않습니다.

⚠ 경고 앞서 설명한 중량 임계값에 따라서 전면 동승자용 에어백이 예상대로 켜지거나 꺼지지 않으면 즉시 Tesla에 문의하십시오.

⚠ 경고 동승자용 에어백이 꺼져 있더라도 전면 동승석에 어린이를 앉히지 마십시오. 12세 이하의 탑승자는 모두 뒷좌석에 앉아야 합니다([어린이용 안전 시트](#) 페이지 24 참조).

⚠ 경고 착석 감지 시스템의 정확성을 보장하기 위해 전면 동승석을 개조하지 마십시오.

⚠ 경고 Model S에 시트 커버를 사용하지 마십시오. 충돌 시 시트에 장착된 측면 에어백의 전개를 제한할 수 있습니다. 또한, 착석 감지 시스템의 정확도를 떨어뜨릴 수 있습니다.

팽창의 영향

⚠ 경고 에어백이 팽창할 때 미세한 가루가 방출됩니다. 이 가루는 피부에 자극을 줄 수 있으며, 눈 및 상치 또는 찰과상이 있는 부위에서 이 가루를 완전히 씻어내야 합니다.

팽창 후에는 에어백에서 공기가 빠져 탑승자에게 점진적인 쿠션 효과를 제공하고, 운전자의 전방 시야가 가려지지 않도록 합니다.

에어백이 팽창했거나 충돌이 발생한 경우 항상 에어백, 안전벨트 프리텐서너 및 관련 구성 요소를 점검하고 필요한 경우 Tesla에서 교체하십시오.

충돌 시, 에어백 팽창 외에 다음과 같이 됩니다:

- 도어 잠금이 해제되고 도어 핸들이 돌출됩니다.
- 위험 경고등이 켜집니다.
- 실내등이 켜집니다.
- 고전압이 비활성화됩니다.

고전압 배터리 전력을 복원하려면, 터치스크린을 사용하여 수동으로 Model S의 전원을 끈 다음([전원 끄기](#) 페이지 39 참조) 브레이크를 밟아서 다시 전원을 켭니다.

에어백 경고 표시등



에어백 시스템이 오작동하는 경우, instrument panel의 에어백 표시는 계속 켜진 상태로 있습니다. 이 표시등이 잠시 켜져야 하는 유일한 시점은 Model S 차량이 처음으로 전원이 켜질 때이며 이 경우 몇 초 안에 꺼집니다. 계속 켜져 있는 경우, 즉시 Tesla에 문의하고 차량을 운전하지 마십시오.

에어백 경고

⚠ 경고 에어백 위나 주변에 물건을 놓아두면 에어백이 팽창할 정도로 차량이 심하게 충돌할 경우 부상을



입힐 수 있으므로 에어백 위나 주변에 물건을 놓아 두지 마십시오.

경고 충돌로 인한 심각한 상해 또는 사망 위험을 최소화하기 위해, 착석 위치의 에어백 장착 여부와 상관없이 운전자를 포함한 모든 탑승자는 항상 안전벨트를 착용해야 합니다.

경고 앞좌석 탑승자는 에어백 모듈 위에 팔을 올려 놓지 마십시오. 에어백이 팽창할 경우, 골절 또는 다른 상해를 입을 수 있습니다.

경고 Model S에 시트 커버를 사용하지 마십시오. 충돌 시 시트에 장착된 측면 에어백의 전개를 제한할 수 있습니다. 또한, 장착된 경우 착석 감지 시스템의 정확도를 떨어뜨릴 수 있습니다.

경고 에어백은 상당한 속도와 힘으로 팽창하므로 상해를 입힐 수 있습니다. 상해를 줄이려면, 탑승자가 안전벨트를 착용했으며 최대한 뒤로 멀리 위치하도록 한 좌석에 올바르게 착석했는지 확인하십시오.

경고 해당 판매 지역의 규정이 허용하지 않는 한, 어린이는 전면 통승석에 앉아서는 안 됩니다. 어린이의 체중과 체격 및 연령을 기준으로 어린이를 앉히는 올바른 방법에 관해서는 해당 지역의 모든 규정을 따르십시오. 유아 및 소아가 착석하기에 가장 안전한 좌석은 뒷좌석입니다. 작동 가능한 에어백을 장착한 좌석에 유아 또는 어린이를 후향식 어린이 안전 장치를 사용하여 앉히면 심각한 부상이나 사망을 초래할 수 있습니다.

경고 측면 에어백이 올바르게 팽창하게 하려면, 탑승자의 몸통과 Model S의 측면부 사이에 장애물이 없는 공간을 유지하십시오.

경고 탑승자는 머리를 도어에 기대지 않아야 합니다. 커튼 에어백이 팽창하는 경우, 이로 인해 상해를 입힐 수 있습니다.

경고 동승자가 발, 무릎 또는 기타 다른 신체 부위를 에어백 위나 주변부에 놓아서 에어백의 작동을 방해하지 못하게 하십시오.

경고 전면 에어백의 위나 주변부, 앞좌석의 측면, 차량 측면의 헤드라이너 또는 기타 다른 에어백 커버에 에어백의 팽창을 방해할 수 있는 물체를 부착하거나 올려 놓지 마십시오. 에어백이 팽창할 정도로 차량이 심하게 충돌하는 경우, 물체로 인해 심각한 상해를 입을 수 있습니다.

경고 팽창 후에는 일부 에어백 구성품이 뜨겁습니다. 충분히 식을 때까지 만지지 마십시오.



운전자 프로필 만들기

처음으로 운전석, 스티어링 휠, 운전석 사이드 미러를 조정할 때 터치스크린에서 운전자 프로필을 만들고 조정할 사항을 저장하도록 안내합니다. 또한, 프로필에 터치스크린의 **컨트롤** 창을 이용하여 변경한 일부 기본 설정을 저장합니다.



새 운전자 프로필을 추가하려면 터치스크린 상단에서 운전자 프로필 아이콘을 터치합니다. 그런 다음 **새로운 운전자 추가**를 터치하고 운전자의 이름을 입력한 후 **프로필 생성**을 터치합니다. 화면의 지시를 따라 작성 자세를 운전자 프로필에 저장합니다. 또한 운전석 시트와 스티어링 휠을 자동으로 조절하여 편리하게 Model S에 승하차할 수 있는 이지 엔트리 설정(아래에 설명)을 저장(또는 기존 설정 사용)하려면 **이지 엔트리 사용** 확인란을 선택합니다.

프로필을 저장하거나 운전자 프로필을 선택한 후에 스티어링 휠, 운전석 또는 운전석 사이드 미러의 위치를 변경하는 경우, 터치스크린은 새 위치를 저장하거나 이전에 저장한 위치를 복원하도록 안내합니다(다른 설정은 자동으로 저장됨). 저장하거나 복원하지 않고 설정을 변경하려면 안내를 무시합니다.

Model S을(를) 운전자 프로필에 따라 조정하려면 운전자 프로필을 터치하고 운전자 이름을 선택합니다. 저장된 조정 사항은 자동으로 적용됩니다.

메모 발렛 모드는 속도 제한 및 일부 Model S 기능 액세스를 제한하는 기본 제공 운전자 프로필입니다(**발렛 모드** 페이지 33 참조).

메모 제조 날짜 및 구입시에 선택한 옵션에 따라서 일부 Model S 차량은 운전자 프로필 기능이 장착되어 있지 않습니다. 또한, 차량에 운전자 프로필이 장착된 경우, 운전자 프로필에 따라서 일부 기능은(미러 위치) 자동으로 저장 및 조정되지 않을 수 있습니다.

메모 운전자 프로필에 기반하여 진행 중인 자동 조정을 중지하려면 운전자 프로필 드롭다운 메뉴에서 중지를 터치합니다. 좌석, 미러 또는 스티어링 휠을 수동으로 조정해도 자동 조정이 중지됩니다.

이지 엔트리

쉬운 Model S의 승차 및 하차를 위해 스티어링 휠과 운전석을 이동하는 이지 엔트리 설정을 정의할 수 있습니다. 모든 운전자가 이지 엔트리 설정을 운전자의 프로필과 연동하여 사용할 수 있습니다. 이지 엔트리 설정이 운전자의 프로필과 연동되어 있을 때 기어를 주차로 변속하고 운전석 안전벨트를 풀면, 스티어링 휠과 운전석이 자동으로 조정되어 쉽게 하차할 수 있습니다. 차량으로 돌아와서 브레이크 페달을 밟으면 가장 최근 운전자 프로필에서 사용할 (또는 키가 운전자 프로필과 연결된 경우 키에 따라) 설정으로 자동으로 되돌아갑니다.

이지 엔트리를 설정하려면 터치스크린 상단의 운전자 아이콘을 터치합니다. Model S 승차 및 하차 시의 스티어링 휠과 좌석 위치를 저장하려면 **이지 엔트리** 확인란을 선택하고 화면의 지시를 따릅니다. 설정이 생성되면 운전자 프로필 목록에 이지 엔트리 프로필이 나타나고 모든 운전자가 승차 및 하차 시 이 설정을 사용할 수 있습니다.

운전자 프로필 복원



운전자 프로필에 따라 Model S을(를) 조정하려면 터치스크린의 상태 표시바에서 운전자 프로필 아이콘을 터치합니다. 그런 다음 운전자 프로필을 선택하면 선택한 운전자 프로필에 저장된 설정에 따라 Model S이(가) 조정됩니다.

저장된 내용 확인

운전자 프로필과 연동된 설정을 확인하려면 터치스크린 상단의 운전자 프로필 아이콘을 터치합니다. 그런 다음 **저장된 내용 확인**을 터치합니다. 운전자 프로필에 저장된 모든 설정이 팝업 창에 나열됩니다.

메모 운전자 프로필과 연관된 설정은 현재 Model S에 설치된 소프트웨어 버전에 따라 다를 수 있습니다.

운전자 프로필을 키에 연동

운전자 프로필을 특정 키에 연동하면 운전자가 차량에 접근하여 운전석 도어를 열 때 Model S이(가) 연결된 키를 감지하여 자동으로 알맞은 운전자 프로필을 선택합니다. 운전자 프로필을 키에 연결하려면 키를 소지하고 Model S에 탑승하여 터치스크린에서 운전자 프로필 아이콘을 터치합니다. 키에 연결하려는 운전자 프로필을 선택한 후 **리모트키에 연동**을 터치합니다.

메모 Model S 은(는) 한 번에 하나의 키만 감지합니다. 운전자 프로필은 당시 차량에서 감지한 키에 연동됩니다. 따라서, 운전자 프로필을 여러 키에 연동하려면 연결 절차 도중 연동을 원하는 키만 감지 범위 두십시오. 다른 모든 키는 감지 범위 밖에 두십시오(Model S로부터 1미터 정도 떨어진 위치).

메모 Model S 는 연동된 키를 최대 3개까지 지원할 수 있습니다. 단, 운전자 프로필은 하나의 키에만 연동됩니다.

운전자 프로필과 키 사이의 연결을 제거하려면 터치스크린 상단에서 운전자 프로필 아이콘을 터치합니다. 운전자 프로필을 선택한 후 **리모트키에 연동** 옆에 있는 **X**를 터치합니다.

발렛 모드

Model S이(가) 발렛 모드에 있을 때 다음 제한 사항이 제한됩니다.

- 속도는 113km/h로 제한됩니다.
- 최대 가속 및 동력이 제한됩니다.
- 전방 트러크 및 글로브 박스가 잠깁니다.

- 내비게이션 시스템에서 자택 및 회사 위치를 사용할 수 없습니다.
- 음성 명령을 사용할 수 없습니다.
- 오토파일럿 편의 사양을 사용할 수 없습니다.
- 상태바 기능을 대부분 사용할 수 없습니다.
- 모바일 액세스 설정을 사용할 수 없습니다.
- 운전자 프로필에 접근할 수 없습니다.
- Wi-Fi 및 Bluetooth는 사용할 수 없습니다.
Model S이(가) 발렛 모드에 있으면 새 Bluetooth 기기를 페어링하거나 기존에 페어링된 기기를 검색 또는 삭제할 수 없습니다.

메모 발렛 모드에 있는 Model S의 작동 범위 이내 (약 9미터)에 Bluetooth로 페어링한 기기 또는 저장된 Wi-Fi 네트워크가 있는 경우 Model S은(는) 해당 기기에 연결됩니다.

발렛 모드 시작

Model S의 기어가 'P' 위치에 있을 때 터치스크린 상단에서 운전자 프로필 아이콘을 터치한 다음 **발렛 모드**를 터치합니다.

발렛 모드에 처음으로 진입할 때 발렛 모드를 취소하기 위해 사용하는 4자리 PIN을 생성하도록 안내를 받을 것입니다.

발렛 모드가 활성화되면 계기판에서 주행 속도 위에 **발렛 모드**가 표시되고 발렛 모드 운전자 프로필이 터치스크린에 표시됩니다.

모바일 앱을 사용하여 발렛 모드를 시작 및 취소할 수도 있습니다(Model S의 기어가 'P'인 경우). 모바일 앱을 사용할 때에는 이미 Tesla 계정 자격증명을 사용하여 앱에 로그인한 상태이므로 PIN을 입력할 필요가 없습니다.

메모 **주행용 비밀번호** 설정이 켜져 있을 경우 (**주행용 비밀번호** 페이지 109 참조) 주행 PIN을 입력해야 발렛 PIN을 정의하거나 입력할 수 있습니다. 발렛 모드로 전환하면 주행 PIN을 입력할 필요 없이 Model S을(를) 운전할 수 있습니다.

메모 발렛 모드가 켜져 있을 때는 **주행용 비밀번호** 설정을 사용할 수 없습니다.

발렛 PIN을 잊은 경우 Model S 내부에서 Tesla 계정 자격 증명을 입력하여 초기화할 수 있습니다(이 경우 발렛 모드도 취소됨). 모바일 앱을 사용하여 PIN을 초기화할 수도 있습니다.

발렛 모드 취소

Model S이(가) 주차 상태일 때 터치스크린 상태 표시줄의 **발렛 모드** 운전자 아이콘을 터치한 다음 4자리 PIN을 입력합니다.

발렛 모드를 취소하면 최근에 사용한 운전자 프로필 및 실내 온도 조절 장치 설정과 관련된 모든 설정이 복원되고 모든 기능을 사용할 수 있습니다.

메모 모바일 앱에서 발렛 모드를 취소하려면 PIN을 입력할 필요가 없습니다.



스티어링 강도 조정

다음과 같이 조향 시스템의 느낌과 민감도를 개인 기호에 맞게 조정할 수 있습니다.

1. 터치스크린에서 **컨트롤주행스티어링 모드**를 터치합니다.
2. 다음과 같은 조향 옵션을 선택합니다.
 - **컴포트** - 스티어링 휠을 돌리는 데 힘이 덜 듭니다. 시내에서 더욱 쉽게 Model S를 주행하고 주차할 수 있습니다.
 - **표준** - Tesla가 모든 조건에서 최고의 핸들링과 반응성을 제공한다고 생각하는 모드입니다.
 - **스포츠** - 스티어링 휠을 돌리는 데 힘이 더 많이 듭니다. 더 빠른 속도로 주행할수록 Model S가 훨씬 더 민감하게 반응합니다.

가장 마음에 드는 옵션을 파악할 수 있게 실제로 사용해 보세요.

위치 조정

운전대 왼편에 있는 컨트롤을 움직여 스티어링 휠을 원하는 주행 위치로 조정합니다. 이 컨트롤을 사용해 스티어링 휠을 앞뒤 및 위아래로 움직일 수 있습니다.

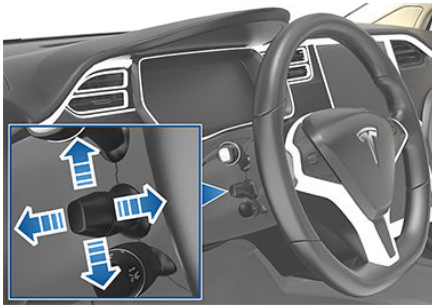

⚠ 경고 주행 중에는 조정하지 마십시오.

좌측 스티어링 휠 버튼 사용

스티어링 휠 왼쪽에 있는 버튼으로 라디오 방송국을 변경하고, 미디어 플레이어의 볼륨을 조정하며, 계기판 왼쪽에 표시되는 내용을 선택할 수 있습니다(내비게이션 앱이 안내를 제공하지 않을 때만).

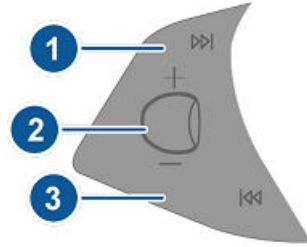

1. 다음

지역 또는 위성 라디오를 청취 중이고 라디오 주파수를 저장해놓은 경우, 누르면 현재 재생하는 무선 대역폭의 다음 저장 주파수가 재생됩니다. 저장한 주파수가 없을 경우, 누르면 다음 주파수로 이동합니다.

인터넷 라디오를 청취하거나 Bluetooth 또는 USB 장치로 연결된 오디오 파일을 청취하는 경우 누르면 다음곡 및 다음 방송국이 재생됩니다.

즐거찾기가 하나라도 있을 경우 계속 누르면 즐겨찾기 목록이 순환됩니다.

2. 스크롤 버튼

- 미디어 볼륨을 조정하려면 위나 아래로 굴립니다.

메모 스크롤 버튼을 사용하면 현재 사용 중인 항목에 따라 미디어, 내비게이션 안내 및 통화 볼륨을 조정할 수 있습니다. 볼륨을 조정하면 계기판에 볼륨 레벨이 표시되고 미디어, 내비게이션 또는 전화 통화 중 어떤 볼륨을 조정할 것인지 묻는 메시지가 표시됩니다.

- 미디어 볼륨을 음소거하거나 오디오 파일을 일시 중지/재생하려면 스크롤 버튼을 탭합니다.
- 계기판 왼쪽에 표시할 항목을 선택하려면 사용 가능한 옵션이 표시될 때까지 스크롤 버튼을 짧게 누릅니다. 스크롤 버튼을 돌려서 **아무것도 표시 안 함, 차량 상태, 시계, 미디어, 에너지, 주행 거리계** 등을 선택합니다. 원하는 옵션이 강조 표시되면 스크롤 버튼을 탭합니다.

메모 왼쪽 스크롤 버튼으로 선택한 옵션은 수동으로 변경할 때까지 표시 설정이 그대로 유지됩니다. 운전자 프로필에도 저장됩니다.

메모 차량 상태는 도어 및 트렁크의 상태와 같은 정보 등을 포함해 최신 모델의 경우 타이어 압력 측정치까지 표시합니다.

- 터치스크린을 다시 시작하려면 **양쪽 스크롤 버튼**을 약 5초 동안 길게 누릅니다. **터치스크린 다시 시작** 페이지 39을(를) 참조하십시오.

3. 이전

이전곡 또는 이전 방송국을 재생한다는 점만 제외하면, 설명한 내용과 동일합니다. 즐겨찾기가 하나라도 있을 경우 계속 누르면 즐겨찾기 목록이 순환됩니다.

메모 계기판 왼쪽 화면은 사용자 지정과 상관없이 자동으로 변경되어 내비게이션 안내(해당되는 경우)를 표시하게

나 가 Model S 주행 기어에 있을 때 문이나 트렁크가 열려 있는지 알려줍니다.

오른쪽 스티어링 휠 버튼 사용

스티어링 휠의 오른쪽 버튼을 사용하여 전화 통화 중에 통화 옵션에 진입하고, 계기판 오른쪽 화면에 표시되는 항목을 선택하고, Model S 기능을 조정하며, 음성 명령을 사용할 수 있습니다.

메모 전화를 걸거나 받을 때마다 계기판의 오른쪽에 Bluetooth로 연결된 전화의 통화를 더욱 쉽게 관리할 수 있도록 지원하는 통화 옵션이 자동으로 나타납니다.

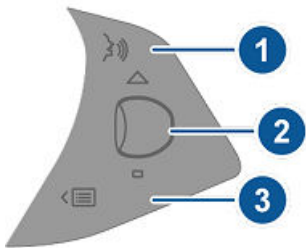

- 음성 명령을 사용하여 연락처에 전화하거나, 경로를 탐색하거나, 인터넷 음악을 청취하려면 누르십시오. 신호음이 들리면 명령을 말합니다. 다시 눌러서 음성 명령을 종료하거나, 아니면 음성 명령을 중단합니다. 자세한 내용은 [음성 명령 사용](#) 페이지 36을(를) 참조하십시오.
- 스크롤 버튼

- 전화 통화 중에 스크롤 버튼을 터치하여 통화 관련 작업을 수행할 수 있는 통화 옵션을 표시합니다.
- 스크롤 버튼을 돌려서 기능 목록에서 가장 최근에 사용된 기능을 조정할 수 있습니다(메뉴 버튼 참고).
- 계기판 오른쪽에 표시할 항목을 선택하려면 사용 가능한 옵션이 표시될 때까지 스크롤 버튼을 짧게 누릅니다. 스크롤 버튼을 돌려서 **아무것도 표시 안 함**, **차량 상태**, **시계**, **미디어**, **에너지**, **주행 거리계** 등을 선택합니다. 원하는 옵션이 강조 표시되면 스크롤 버튼을 탭합니다.

메모 차량 상태는 도어 및 트렁크의 상태와 같은 정보 등을 포함해 최신 모델의 경우 타이어 압력 측정치까지 표시합니다.

메모 오른쪽 스크롤 버튼으로 선택한 옵션은 수동으로 변경할 때까지 표시 설정이 그대로 유지됩니다. 운전자 프로필에도 저장됩니다.

- 터치스크린을 다시 시작하려면 양쪽 스크롤 버튼을 약 5초 동안 길게 누릅니다. [터치스크린 다시 시작](#) 페이지 39을(를) 참조하십시오.

3. 메뉴 버튼

다음 Model S 기능을 제어할 수 있는 메뉴를 표시하려면 누릅니다.

- 온도** 스크롤 버튼을 돌려서 운전석 온도를 변경하거나, 스크롤 버튼 눌러 실내 온도 조절 장치 시스템을 켜거나 끕니다.
- 팬 속도**. 스크롤 버튼을 돌려서 실내를 냉난방하는 팬의 속도를 조정합니다.
- 화면 밝기**. 스크롤 버튼을 돌려서 화면 밝기를 변경하거나, 휠을 눌러 기본 설정을 복구합니다.
- 선루프**(장착된 경우). 스크롤 버튼을 돌려서 선루프의 위치를 조정합니다.
- 최근 통화**. 휴대폰이 Model S에 페어링된 경우, 스크롤 버튼을 돌려서 최근 통화를 확인합니다. 스크롤 버튼을 누르면 표시된 연락처와 통화할 수 있습니다. 휴대폰을 페어링하려면 [Bluetooth 전화 페어링](#) 페이지 104을(를) 참조하십시오.
- 연락처**. 휴대폰이 Model S에 페어링된 경우, 스크롤 버튼을 돌려서 휴대폰의 연락처를 검색합니다. 연락처는 성을 알파벳 순으로 열거합니다. 휴대폰을 페어링하려면 [Bluetooth 전화 페어링](#) 페이지 104을(를) 참조하십시오.

기능 목록을 닫으려면 메뉴 버튼을 다시 누릅니다.

음성 명령 사용

음성 명령을 사용하여 연락처와 통화, 위치로 경로 안내 또는 인터넷 음악을 청취할 수 있습니다. 스티어링 휠 오른쪽 상단의 음성 버튼을 탭하여 음성 명령을 시작합니다. 신호음이 들리면 명령을 말합니다. 말하면 명령이 계기판에 표시됩니다. (또한 귀하가 말할 수 있는 명령의 유형을 알려주는 팁을 표시합니다.) 명령 말하기를 마치면 음성 버튼을 다시 탭하거나 기다리십시오.

메모 음성 명령은 영어 또는 한국어.

- Bluetooth로 연결된 전화에서 연락처에 전화하려면 "통화" 또는 "전화 걸기"이라고 말한 후 연락처의 이름 그리고/또는 성을 말합니다. 예를 들어, "Joe에게 전화" 또는 "Joe Smith에게 전화"라고 말합니다.
- 위치를 검색하거나 경로를 탐색하려면 "위치는", "으로(로) 주행" 또는 "으로(로) 경로 안내"라고 말한 후 주소, 업체명, 업종 또는 주요지형지물을 말합니다. 예를 들어, "Stanford University은 어디?", "Palo Alto의 Tesla로 주행" 또는 "Cupertino의 Homestead에 있는 스타벅스로 경로 안내"라고 말합니다. 집이나 회사 위치를 내비게이션에 저장한 경우 "집으로 경로 안내" 또는 "직장으로 경로 안내"와 같이 음성 명령을 사용할 수 있습니다.
- 인터넷 음악 서비스를 청취하려면 "듣기" 또는 "재생"라고 말한 후 노래, 앨범 또는 아티스트의 이름을 말하거나 이를 섞어 말합니다. 음성 인식 정확도를 향상하려면 명령에 아티스트와 곡을 함께 말하는 등 (예를 들어, "Yellow Brick Road 듣기" 또는 "Elton John의 Yellow Brick Road 재생") 여러 정보를 제공합니다.

열선 스티어링 휠

옵션으로 제공되는 추운 날씨 패키지가 Model S에 장착되었을 경우 터치스크린의 실내 온도 조절 장치를 터치하여 스티어링 휠을 예열할 수 있습니다([실내 온도 조절 장치](#) 페이지 92 참조). 커졌으면, 방사열로 인해 스티어링 휠이 따뜻한 온도를 유지합니다.

메모 제조일에 따라 옵션으로 제공되는 추운 날씨 패키지가 장착되었어도 Model S에는 열선 스티어링 휠이 포함되지 않을 수 있습니다.

경적

경적을 울리려면 스티어링 휠 중앙의 패드를 누르십시오.

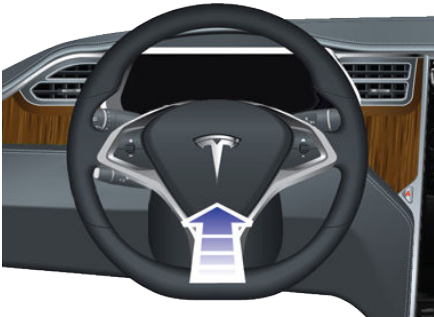

외부 사이드 미러 조정

조정하려는 (왼쪽 또는 오른쪽) 미러와 연결된 버튼을 누릅니다. 버튼의 조명이 켜지면 다이얼을 돌려서 미러를 원하는 위치로 움직일 수 있습니다. 다른 사이드 미러에서 반복합니다. 화면이 뜨면 터치스크린에서 **저장**을 터치하여 미러 조정을 운전자 프로필에 저장합니다.



외부 미러를 접거나 펴려면 중앙 버튼을 누릅니다. **컨트롤차량사이드미러 자동 접힘**을 터치하여 Model S을(를) 잠글 때마다 미러가 자동으로 접히도록 설정할 수 있습니다. Model S의 잠금을 해제할 때마다 미러가 자동으로 펼쳐집니다.

좁은 공간에 주차하기 위해 가운데 버튼으로 미러를 접으면 주행 속도가 50km/h에 도달할 때까지 또는 가운데 버튼으로 미러를 펼 때까지 미러는 접힌 상태를 유지합니다.

메모 50km/h를 초과하여 주행하면 미러를 접을 수 없습니다.



운전자의 사이드 미러는 (기어가 'R'인 경우를 제외하고) 자동으로 후행 차량의 헤드라이트의 눈부심 단계에 비례하여 어두워집니다. 또한 양쪽 외부 사이드 미러의 열선은 뒷유리 성에 제거 기능과 연동되어 함께 켜고 끌 수 있습니다.

메모 제조 날짜 및 구매 시에 선택한 옵션에 따라서 일부 Model S 차량은 야간에 자동으로 어두워지는 사이드 미러가 장착되지 않으며 열선 사이드 미러를 포함하지 않을

수 있습니다. 또한 미러 조정은 운전자 프로필에 저장되지 않을 수 있습니다.

위치 기준 미러 자동 접기

Model S은(는) 자주 방문하는 장소(예: 좁은 차고, 협소한 주차 공간 등)에서 수동으로 미러를 접거나 펼칠 필요 없이 위치에 따라 사이드 미러를 자동으로 펴고 접을 수 있습니다.

설정하려면 Model S이(가) 차량이 기억할 장소에서 저속(3mph/5kph 이하)으로 주행 중이거나 정차해 있어야 합니다. **컨트롤차량이 위치에서 항상 사이드 미러 접기로 이동합니다.** 다음에 저장된 위치에 접근할 때 지정한 위치 7.5미터(25피트) 이내에서 미러가 접히고 펴집니다.

! 주의 저장된 위치로 돌아갈 때 3mph/5kph보다 빠르게 주행 중일 경우 미러가 자동으로 접히거나 펴지지 않을 수 있습니다.

후진시에 미러 각도 자동 조절

후진할 때 외부 미러 두 개는 모두 자동으로 각도를 아래로 내립니다. 각도 자동 조절 위치를 조정하려면 기어를 'R'로 변경한 후 미러를 조정합니다(조정하려는 미러와 연결된 버튼을 누른 후 다이얼을 돌려 미러를 원하는 위치로 이동합니다). 터치스크린에서 **저장**을 터치하여 미러 조정을 운전자 프로필에 저장합니다.

다시 'D'로 변경하면 미러는 일반(위로 향한) 위치로 다시 각도를 바꿉니다. 하지만 후진에 대한 각도를 조정했으므로 후진으로 전환할 때 선택한 하향 위치로 각도가 자동 변경됩니다.

터치스크린을 사용하여 자동 틸트 기능을 켜거나 끄려면 **컨트롤차량사이드미러 자동 틸트**를 터치합니다.

메모 제조 날짜 및 구매 시에 선택한 옵션에 따라서 일부 Model S 차량에는 사이드미러 자동 틸트가 장착되지 않습니다.

리어 뷰 미러

리어 뷰 미러는 수동으로 조정됩니다. 'R' 기어일 때를 제외하고 리어 뷰 미러는 자동으로 후행 차량의 헤드라이트의 눈부심 정도에 비례하여 어두워집니다.



시동

도어를 열면 Model S의 계기판과 터치스크린 전원이 켜지며 모두 조작 가능한 상태가 됩니다.

Model S를 운행하려면 다음을 수행합니다.

1. **브레이크 페달 밟기** - Model S에 전원이 켜지고 주행할 준비가 됩니다.
2. **기어 선택** - 맨 아래는 'D' 기어이고, 맨 위는 'R' 기어입니다. **기어 변환** 페이지 40을(를) 참조하십시오.

메모 주행용 PIN 기능이 활성화된 경우(**주행용 비밀번호** 페이지 109 참조), Model S를 운전하기 전에 터치스크린에 유효한 PIN을 입력해야 합니다.

메모 패시브 엔트리 가 꺼져 있고 약 5분 내에 브레이크 페달을 밟아서 Model S의 시동을 걸지 않는 경우 계기판에 메시지가 표시되며 차량의 시동을 걸기 전에 키를 사용하여 Model S를 잠근 다음 다시 잠금 해제해야 합니다.

Model S를 운전할 때 알아야 할 모든 사항이 계기판에 표시됩니다.

키가 차 안에 없습니다

브레이크를 밟을 때 Model S에서 키가 감지되지 않으면 계기판에 키가 없다는 메시지가 표시됩니다.

이 메시지가 나타나면 Model S가 키를 가장 잘 감지할 수 있는 센터 콘솔 컵홀더 안에 넣으십시오.

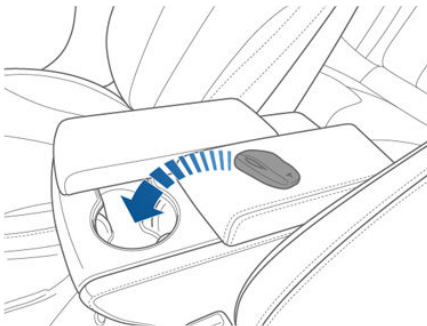

Model S에서 계속 키가 감지되지 않으면 센터 콘솔의 12V 전원 소켓 바로 아래에 놓으십시오(**12V 전원 소켓** 페이지 16 참조). 아니면 다른 키를 사용해 보십시오. 다른 키가 작동하지 않는 경우 Tesla에 문의하십시오.

Model S가 키를 감지하는 능력에 영향을 줄 수 있는 요소가 많습니다. 여기에는 키의 배터리 부족, 무선 신호를 이용하는 다른 장치로부터의 간섭 및 키와 수신기 사이의 물체 등이 해당합니다.

키를 항상 휴대하십시오. 주행 후 키를 지니고 있어야 전원이 꺼진 Model S의 시동을 다시 걸 수 있습니다. 반드시 키를 지니고 Model S에서 하차해야, Model S(를) 자동 또는 수동으로 잠글 수 있습니다.

전원 끄기

주행이 끝나면 기어 레버의 맨 끝에 있는 버튼을 눌러 기어를 'P'로 변경합니다. 주차 브레이크가 자동으로 작동하고 모든 시스템이 계속 작동합니다. Model S에 키를 두고 내리면, 차량 전원이 자동으로 꺼지고 계기판과 터치스크린이 꺼집니다.

Model S 또한 기어가 'P'로 설정된 지 15분이 지나면 운전석에 앉아 있어도 자동으로 전원이 꺼집니다.

일반적으로 필요한 경우는 아니지만, 차량이 움직이지 않을 때는 운전석에 앉아 있는 상태로 Model S의 전원을 끌 수 있습니다. **컨트롤안전 및 보안전원 끄기**를 터치합니다. Model S 브레이크 페달을 밟거나 터치스크린을 터치하면 자동으로 다시 전원이 켜집니다.

메모 Model S 하차 전 N(중립)으로 변속하는 경우를 포함해 운전자가 하차하고 있다고 판단하면 그 때마다 P(주차)로 자동 변속합니다. Model S의 기어를 'N'에 두려면 **차량을 중립에 유지(견인 모드)** 페이지 40를 참고하십시오.

터치스크린 다시 시작

터치스크린이 응답하지 않거나 비정상적인 동작을 보이면 터치스크린을 다시 시작하여 문제를 해결할 수도 있습니다.

메모 차량 탑승자와 다른 도로 사용자의 안전을 위해 터치스크린은 'P' 모드에 있을 때만 다시 시작합니다.

1. 기어를 주차로 전환합니다.
2. 터치스크린이 검은색으로 바뀌고 Tesla 로고가 나타날 때까지 스티어링 휠의 두 스크롤 버튼을 누르고 있습니다.



3. 터치스크린이 다시 시작할 때까지 약 30초 기다립니다. 터치 스크린이 여전히 응답하지 않거나 몇 분이 지나도 비정상적인 동작을 보이는 경우 차량 전원을 끕니다(**제어안전 및 보안전원 끄기**를 터치하십시오).

메모 스크롤 버튼을 사용하여 터치 스크린을 다시 시작하면 Model S 전원이 꺼지거나 켜지지 않습니다.



기어 변환

Model S가 'R'에 있을 때 다른 기어로 변환하려면 브레이크를 밟아야 합니다.

레버를 위 또는 아래로 움직여 기어를 변경합니다.

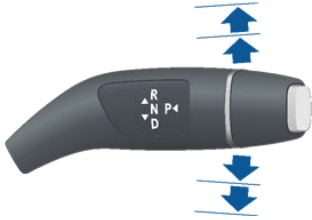

현재 주행 속도 중에 불가능한 기어로 변환하려고 시도하는 경우 경고음이 울리고 기어는 변경되지 않습니다.

후진(R)

레버를 끝까지 위로 밀고 해제합니다. Model S가 정차 중이거나 8km/h 미만으로 주행할 때만 'R'로 변경할 수 있습니다. 1.6km/h 미만으로 주행하는 경우, 브레이크를 밟아야 합니다.

중립(N)

'N'으로 변속하려면 레버를 첫 번째 위치로 올리거나 내린 후 레버를 놓습니다. 기어를 중립에 둔 상태에서 브레이크 페달을 밟지 않으면 Model S의 바퀴가 자유롭게 회전합니다.

Model S의 기어가 'P'에 있을 때 터치스크린으로 주차 브레이크를 해제하면(컨트롤안전 및 보안), Model S은(는) 'N'으로 변경됩니다(주차 브레이크 페이지 52 참조).

주행(D)

레버를 끝까지 아래로 밀은 후 손을 땁니다. Model S가 정차 중이거나 8km/h 미만으로 후진 시 'R'로 변경할 수 있습니다. Model S가 1.6km/h 미만으로 움직이는 경우, 브레이크를 밟아야 'D'로 변경할 수 있습니다.

주차

Model S(이/가) 정차 중일 때 기어 레버의 끝을 누릅니다. Model S가 'P'에 있을 때마다 주차 브레이크가 적용됩니다.



Model S은(는) 충전 케이블을 연결할 때마다 또는 약 2 km/h보다 느린 속도로 이동하는 동안 다음 중 두 개 이상의 조건이 동시에 충족되는 경우에 'P'모드로 자동 변경됩니다.

- 운전자의 안전벨트가 체결되지 않은 경우
- 운전석 시트의 착석 센서에 탑승자가 감지되지 않습니다.
- 운전석 도어가 열려 있습니다.

메모 위 조건은 Model S의 기어가 'P'로 자동 변경되거나 변경되지 않는 포괄적인 이유를 나타내는 것이 아니며 특정 시나리오에서는 위 조건 중 하나만 해당하는 경우도 차량 기어가 'P'로 변경될 수 있습니다.

⚠ 경고 차량에서 나가기 전에 차량이 항상 'P' 모드에 있는지 확인하는 것은 운전자의 책임입니다. Model S의 'P' 모드 자동 전환 기능을 신뢰하지는 마십시오. 모든 상황에서 작동하는 것이 아닐 수 있습니다(예: 크립 모드 또는 경사로 인해 차량이 약 2km/h 속도보다 크게 움직일 수 있음).

기어를 'P'로 변경한 후 주차 버튼을 두 번 누르면 언제든지 모든 문이 잠금 해제 및/또는 도어 핸들이 돌출되어 탑승자를 편리하게 태울 수 있습니다.

⚠ 주의 비상 상황에서 브레이크가 제대로 작동하지 않으면 기어 셀렉터의 주차(P) 버튼을 길게 누르면 차량이 정지합니다. 꼭 필요한 경우가 아니면 이 방법을 사용하여 차량을 정지시키지 마십시오.

차량을 중립에 유지(견인 모드)

Model S 주행을 끝내고 Model S에서 하차하면 항상 자동으로 'P'로 변경됩니다. 하차 시 Model S을 'N'에 두어 차량을 밀어 움직일 수 있게 하려면(운반 차량에 밀어 올리는 등) 견인 모드를 활성화합니다.

1. 주차로 변환합니다.
2. 브레이크 페달을 밟는 경우.
3. 컨트롤정비견인 모드를 터치합니다.

Model S 경고음이 울린 후 'N'으로 변경합니다(주차 브레이크는 해제됨).

[N] 견인 모드가 활성화되면 Model S의 계기판에 견인 모드 표시등이 나타나고 Model S(이/가) 밀면 움직이는 프리 롤링 상태에 진입했다는 메시지가 표시됩니다.

메모 견인 모드에서 Model S는 'D' 기어로 변경되지 않습니다. 견인 모드를 취소하려면, 'P'로 변경하고 견인 모드를 다시 터치합니다. 터치스크린을 사용하여 주차 브레이크를 적용하는 경우에도(컨트롤안전 및 보안)주차 브레이크) 견인 모드가 취소됩니다.



조명 제어

터치스크린에서 **컨트롤라이트**를 터치합니다.

터치스크린에서 제어할 수 있는 조명 외에도 Model S은 (는) 사용자의 동작에 따라 자동으로 켜지고 꺼지는 편의 조명이 있습니다. 예를 들어 Model S 잠금을 해제하거나 도어를 열거나 기어를 'P'로 변경할 때 내부 조명, 차폭 등, 테일라이트, 도어 핸들 라이트 및 퍼프 램프가 켜집니다. 1분 또는 2분 후, 또는 'D' 기어로 전환하거나 Model S을(를) 잠금 설정하면 자동으로 꺼집니다.

메모 아래의 이미지는 설명할 목적으로만 제공됩니다. 차량 옵션, 소프트웨어 버전 및 판매 지역에 따라 터치스크린에 표시되는 항목에 약간 차이가 있을 수 있습니다.



1. Model S를 시작할 때마다 실외등(헤드라이트, 테일라이트, 차폭등, 주차등 및 번호판 램프)이 **자동**으로 설정됩니다. **자동**으로 설정하면 어두운 상황에서 주행할 때 실외등이 자동으로 켜집니다. 다른 설정으로 변경할 경우 다음 주행 시 조명은 **자동** 설정으로 항상 되돌아갑니다.

다음 옵션 중 하나를 터치하여 실외등 설정을 일시적으로 변경합니다.

- **끄기**: 수동으로 다시 켜거나 다음 주행 시까지 실외등이 꺼집니다. 사용자의 지역에서 주간 주행등이 필수인 경우 'D' 기어로 변경 시 해당 목적으로 사용되는 실외등이 항상 켜집니다.
- **주차**: 차폭등, 주차등, 테일라이트 및 번호판 램프만 켜집니다.

메모 사용자의 지역에서 주간 주행등이 필수인 경우 주행 기어(D 또는 R)로 변경 시 해당 목적으로 사용되는 실외등이 항상 켜집니다.

- **켜기**: 실외등이 켜집니다.

⚠ 경고 시야가 좋은 얇은 때에 항상 헤드라이트를 켜야 합니다. 그렇지 않으면 충돌 사고가 발생할 수 있습니다.

2. 장착된 경우 터치하여 안개등을 켜거나 끕니다. 안개등은 로빙 헤드라이트가 켜질 때만 작동합니다. 헤드라이트를 끄면 안개등도 꺼집니다.



옵션으로 선택할 수 있는 전면 안개등이 켜지면 계기판에 전면 안개등 표시기가 표시됩니다.

메모 판매 지역 및 차량에 옵션에 따라 차량에 전면 그리고/또는 후면 안개등이 장착되지 않을 수 있습니다.

메모 일부 지역에서는 전면 안개등을 제어할 수 없습니다. 전면 안개등은 헤드라이트와 연동되어 작동하며 로빙 헤드라이트가 켜질 때만 켜집니다.

3. 실내등(독서등)을 켜거나 끕니다. '자동'으로 설정하면 Model S을(를) 잠금 해제하거나 내리면서 도어를 열거나, 기어를 'P'로 변경할 때 모든 실내등(독서등)이 켜집니다.

메모 또한, 개별 실내등의 렌즈를 터치하면 조명을 켜거나 끌 수 있습니다. 수동으로 실내등을 켜면, Model S의 전원을 끄면 꺼집니다. 수동으로 조명을 끌 때 Model S의 전원이 이미 꺼져 있다면 60분 후에 꺼집니다.

4. 앰비언트 라이트를 켜면 헤드라이트를 켤 때마다 실내 앰비언트 라이트가 켜집니다.
5. 오토 하이빔을 켜면(오토파일럿 구성품이 장착된 Model S에서만 사용 가능), Model S 전방에 불빛이 감지될 때 차량이 하이빔 헤드라이트에서 로우빔 헤드라이트로 자동 전환합니다. [하이빔 헤드라이트](#) 페이지 42을(를) 참고하십시오.
6. 하차 후 헤드라이트를 켜는 경우 주행을 중지하고 Model S을(를) 저조명 조건에 주차하면 짧은 시간 동안 실외등이 켜져 있습니다. [하차 후 헤드라이트](#) 페이지 42을(를) 참고하십시오.

메모 Model S는 헤드라이트의 가장자리를 따라 라이트가 있으며 이를 '시그니처' 조명이라고 합니다. 이 조명은 Model S가 켜지고 기어를 'D'로 변경하면 자동으로 켜집니다.

하이빔 헤드라이트

하이빔 헤드라이트가 계속 켜져 있게 하려면 좌측 스티어링 컬럼 레버를 운전자 반대쪽으로 밀니다. 취소하려면 운전자 쪽으로 당깁니다.

하이빔 헤드라이트를 잠시 점멸하려면 레버를 운전자 쪽으로 당깁니다.



하이빔 전조등은 Model S의 전방에서 빛이 감지되면(예를 들어 마주 오는 차량) 자동으로 로우빔으로 전환합니다. 이 기능을 켜거나 끄려면 **컨트롤조명오토 하이빔**을 터치합니다.

메모 선택한 설정은 수동으로 변경할 때까지 유지됩니다.

오도 하이빔이 켜져 있고 Model S의 전방에 빛이 감지되어 하이빔이 꺼지는 경우, 레버를 운전자를 향해 완전히 당기면 하이빔을 일시적으로 켤 수 있습니다.

다음 표시등이 계기판에 표시되어 헤드라이트의 상태를 나타냅니다.

로우빔 헤드라이트가 켜져 있습니다.

하이빔 헤드라이트가 켜져 있습니다. 하이빔이 켜져 있지만 오토 하이빔 설정은 꺼져 있을 경우 또는 오토 하이빔 설정은 켜져 있지만 일시적으로 사용할 수 없을 경우 점등합니다.

현재 하이빔이 켜져 있고 Model S의 전방에 빛이 감지되는 경우 오토하이빔이 하이빔을 끌 준비가 되어 있습니다.

오도 하이빔이 켜져 있고 Model S의 전방에 빛이 감지되기 때문에 하이빔이 일시적으로 꺼져 있습니다. 빛이 더 이상 감지되지 않으면 하이빔은 자동으로 다시 켜집니다.

⚠ 경고 오토 하이빔은 보조 장치이며 제약이 따릅니다. 운전자는 항상 헤드라이트를 항상 기후 상태 및 주행 상황에 적합하게 조정해야 합니다.

하차 후 헤드라이트

주행을 멈추고 Model S을(를) 어두운 곳에 주차하면 실외등이 계속 켜져 있습니다. 1분 후 또는 Model S을(를) 잠금 하면 자동으로 꺼집니다.

컨트롤라이트하차 후 헤드라이트를 터치하여 이 기능을 켜고 끌 수 있습니다. **하차 후 헤드라이트**를 끄면 기어를 'P'로 변경하고 도어를 열 때 헤드라이트가 꺼집니다.

적응형 전면부 조명 시스템(AFS)

적응형 전면부 조명 시스템(AFS)이 장착된 경우 헤드라이트의 불빛을 자동으로 조절하여 주행 시야를 향상합니다. 전기 센서가 주행 속도, 조향 각도 및 회전을(수직축에서 차량의 회전)을 측정하여 현재 주행 상태에 맞는 최적의 헤드라이트 위치를 결정합니다. 예를 들어, 야간에 굽은 도로에서 운전할 때 시야를 향상하기 위해 AFS는 굽은 방향으로 빛을 비춥니다. 로빔 헤드라이트가 켜진 상태에서 지속 주행 시 AFS는 측면 조명을 향상하여 보행자 및 도로 경계선의 시야를 확보하며, 어두운 교차로에서 회전 시, 차도에 회전하여 진입 시, 또는 U턴을 할 때에 시야를 확보합니다.

적응형 전면부 조명 시스템(AFS)은 헤드라이트가 켜져 있을 때 작동합니다. Model S(이) 움직이지 않거나 후진할 때 적응형 헤드라이트는 활성화되지 않습니다. 무심코 다른 운전자를 눈부시게 하는 것을 방지합니다.



AFS가 작동하지 않는 경우 계기판에 경고가 표시됩니다. Tesla 서비스 센터에 문의하십시오.

방향 지시등

운전대 왼쪽 레버를 위로(오른쪽으로 회전하기 전에) 또는 아래로(왼쪽으로 회전하기 전에) 움직입니다. 레버를 올리거나 내리는 양에 따라 방향 지시등이 세 번 점멸하거나 계속 점멸합니다. 방향 지시등 레버를 위 또는 아래로 약하게 밀면 3회 점멸합니다. 신호를 지속하려면 레버를 위 또는 아래로 완전히 밀니다.



스티어링 휠로 취소하거나 레버를 중앙 위치로 되돌리면 방향 지시등은 작동을 중지합니다.



방향 지시등이 작동하면 계기판에 해당하는 방향 지시등이 표시됩니다. 또한, 짝짝 소리를 들을 수 있습니다.



⚠ 경고 옵션으로 오토파일럿 패키지를 구입하고 트래픽 어웨어 크루즈 컨트롤을 활성화한 경우, 트래픽



어웨어 크루즈 컨트롤 기능을 특정 상황에서 사용할 때 방향 지시기를 작동하면 Model S이(가) 가속할 수 있습니다([가속 추월](#) 페이지 69 참조).

- ⚠ 경고** 옵션으로 오토파일럿 패키지를 구입하고 오토스티어를 활성화한 경우 방향 지시기를 작동하면 Model S이(가) 차선을 변경할 수 있습니다.

위험 경고등 점멸

위험 경고등을 점멸하려면 운전대에 가까이 위치한 터치스크린 측면 버튼을 누릅니다. 모든 방향 지시등이 점멸합니다. 다시 눌러서 끕니다.

메모 위험 경고등은 키가 가까이 있지 않아도 점멸합니다.



계기판 개요

계기판은 Model S의 상태에 따라서 달라집니다.

- 고기(아래에 표시).
- 주행(계기판 - 주행 페이지 48 참고).
- 충전(충전 상태 페이지 120 참고).

Model S가 꺼져 있으면 계기판은 남은 예상 주행 거리, 도어 상태 및 실외 온도를 표시합니다. 브레이크를 밟으면 표시등이 윗 부분에서 잠시 점멸합니다. 표시등이 현재 상황에 해당하지 않는 경우 꺼져 있어야 합니다. 표시등이 켜지지 않거나 꺼지지 않는 경우 Tesla에게 문의하십시오.

메모 다음 그림은 설명할 목적으로만 제공됩니다. 차량 옵션, 소프트웨어 버전 및 판매 지역에 따라서 표시되는 정보는 약간 다를 수 있습니다.



다음 표시등은 계기판에서 점등하여 특정 상황을 알리거나 경고합니다.

표시등	설명
	로우빔 헤드라이트가 켜져 있습니다.
	하이빔 헤드라이트가 켜져 있습니다. 하이빔이 켜져 있지만 오토 하이빔 설정은 꺼져 있을 경우 또는 오토 하이빔 설정은 켜져 있지만 일시적으로 사용할 수 없을 경우 점등합니다. 하이빔 헤드라이트 페이지 42을(를) 참조하십시오.
	현재 하이빔 헤드라이트가 켜져 있고 Model S의 전방에 빛이 감지되면 오토 하이빔이 하이빔을 끌 준비가 되어 있습니다. 하이빔 헤드라이트 페이지 42을(를) 참조하십시오.
	오토 하이빔이 켜져 있고 Model S의 전방에 빛이 감지되기 때문에 하이빔이 일시적으로 꺼져 있습니다. 빛이 더 이상 감지되지 않으면 하이빔은 자동으로 다시 켜집니다. 하이빔 헤드라이트 페이지 42을(를) 참조하십시오.



표시등 설명



주차등(차폭등, 테일라이트 및 번호판등)이 켜져 있습니다. [라이트](#) 페이지 41을(를) 참조하십시오.



장착된 경우 전면 안개등입니다. [라이트](#) 페이지 41을(를) 참조하십시오.



장착된 경우 어댑티브 전면등입니다. [적응형 전면부 조명 시스템\(AFS\)](#) 페이지 42을(를) 참조하십시오.



전자 안정성 제어 시스템이 브레이크 압력 및 모터 동력을 제어하여 능동적으로 휠 스피드를 최소화합니다(표시등이 황색으로 점멸). [트랙션 컨트롤](#) 페이지 53을(를) 참조하십시오. 이 표시등이 계속 켜져 있는 경우 고장이 감지된 것이므로 즉시 Tesla에 문의해야 합니다.



에어 서스펜션 시스템의 성능을 감소시키는 고장이 감지되는 경우 이 황색 표시등이 표시됩니다. 문제가 지속되면 Tesla에 문의하십시오. [에어 서스펜션](#) 페이지 106을(를) 참조하십시오.



에어 서스펜션 시스템을 사용할 수 없는 고장이 감지되면 계기판에서 빨간색 표시기의 불이 켜집니다. Tesla에 문의하십시오.



브레이크 시스템 고장이 감지되거나 브레이크액 수위가 낮습니다. [브레이크](#) 페이지 51를 참고하십시오. 즉시 Tesla에 문의하십시오.



에어백 안전 Model S을(를) 운전하려고 준비할 때 이 빨간색 표시등이 잠시 점멸하지 않거나 계속 점등된 상태인 경우 즉시 Tesla에 문의하십시오. [에어백](#) 페이지 29을(를) 참조하십시오.



ABS(잠김 방지 제동 시스템) 고장이 감지되었습니다. [브레이크](#) 페이지 51를 참고하십시오. 즉시 Tesla에 문의하십시오.



표시등 설명



주차 브레이크를 수동으로 적용했습니다. **주차 브레이크** 페이지 52을(를) 참조하십시오.



주차 브레이크 고장이 감지되었습니다. Tesla에 문의하십시오. **주차 브레이크** 페이지 52를 참고하십시오.



차량 홀드가 브레이크를 능동적으로 적용하고 있습니다. **차량 홀드(Hold)** 페이지 56을(를) 참조하십시오.



타이어 공기압 경고입니다. 타이어 압력이 범위를 벗어났습니다. 타이어 공기압 모니터 시스템 (TPMS)에 고장이 감지된 경우 표시등이 점멸합니다. TPMS 고장은 Tesla에 문의하십시오. **타이어 관리 및 정비** 페이지 123를 참조하십시오.



도어 또는 크렁크가 열려 있습니다. **키 및 도어** 페이지 6, **후면 트렁크** 페이지 12 또는 **전면 트렁크** 페이지 14을 참조하십시오.



탑승자가 앉은 좌석에 안전벨트가 채워져 있지 않습니다. **안전벨트** 페이지 22를 참조하십시오.

메모 제조 날짜에 따라 뒷좌석에 안전벨트 미리 알림이 장착되지 않을 수도 있습니다.



전자 안정성 제어 시스템이 휠 스피ンを 더 이상 최소화하지 않고 있습니다. 후륜 구동 차량에서 트랙션 컨트롤 시스템이 꺼졌거나 AWD 차량에서 슬립 스타트가 실행되었습니다. **트랙션 컨트롤** 페이지 53을(를) 참조하십시오.



Model S 견인 모드이며 자유롭게 움직일 수 있습니다. 차에서 내릴 때 자동으로 기어가 'P'로 변경되지 않습니다. **차량 운송 기사 지침** 페이지 150을(를) 참조하십시오.



추운 날씨 여건 때문에 배터리에 저장된 일부 에너지를 사용할 수 없을 때 나타납니다. Model S이 (가) 전원에 연결된 경우 모바일 앱으로 실내 온도 조절 기능을 켜서 배터리를 데울 수 있습니다. 배터리가 충분히 따뜻해지면 눈꽃 아이콘이 사라집니다.



좌회전 방향 지시등이 작동할 때 녹색으로 점멸합니다. 위험 경고등이 작동하면 방향 표시등이 모두 녹색으로 점멸합니다.



표시등

설명



우회전 방향 지시등이 작동할 때 녹색으로 점멸합니다. 위험 경고등이 작동하면 방향 표시등이 모두 녹색으로 점멸합니다.



계기판 - 주행

Model S(를) 주행 중일 때(또는 주행 준비가 되었을 때) 계기판에 현재 주행 상태 및 오토파일럿 구성품에서 감지한 도로의 실시간 시각화가 표시됩니다(오토파일럿 소개 페이지 64 참조). 시각화에 의해 필요에 따라 자동으로 축소 및 확대되어 시각 지대에서 차량을 감지될 때 운전자에게 알립니다.

메모 다음 그림은 설명할 목적으로만 제공됩니다. 차량 옵션, 소프트웨어 버전 및 판매 지역에 따라 표시되는 정보는 약간 다를 수 있습니다.

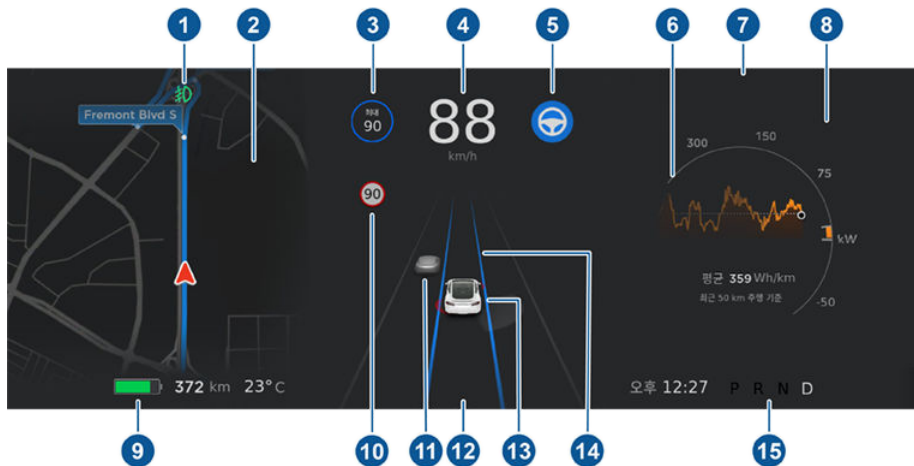

1. 상단부의 표시등이 상태를 나타냅니다(계기판 개요 페이지 44 참조).
2. 능동적으로 목적지까지 운전하는 경우 내비게이션 안내가 이 곳에 표시됩니다. 내비게이션 안내가 표시되지 않을 때는 스티어링 휠 왼쪽 버튼을 사용하여 계기판 좌측에 표시되는 내용을 변경합니다(좌측 스티어링 휠 버튼 사용 페이지 35 참조).
3. 트랙픽 어웨어 크루즈 컨트롤이 지정 속도로 정속 주행 중입니다. 트랙픽 어웨어 크루즈 컨트롤을 사용할 수 있지만 정속 주행 속도를 설정하지 않은 경우 아이콘은 회색이며 속도는 표시되지 않습니다(트랙픽 어웨어 크루즈 컨트롤 페이지 66 참조).

메모 지도 데이터에서 조건부 속도 제한이 있다고 확인된 도로(예: 시간대 또는 날씨 상태 기준 속도 제한)에서는 1차 속도 제한 아래에 2차 속도 제한이 표시됩니다. 조건부 속도 제한이 현재 발효 중인지 여부를 확인하고 주행 속도를 적절히 조정하는 것은 운전자의 책임입니다.

4. 주행 속도
5. 자동조향이 능동적으로 Model S를 조향하고 있습니다. 오토스티어를 사용할 수 있지만 활성화하지 않은 경우 아이콘은 회색입니다(오토스티어 페이지 71 참조).
6. Model S가 전력을 제한하는 경우 에너지 그래프상의 파워미터에 점선이 나타납니다. 가속에 사용할 전력이 제한되면 뒷부분(사용 중인 에너지)이 점선으로 표시되며 회생 제동으로 얻을 수 있는 전력이 제한되면 밑부분(획득하는 에너지)이 점선으로 표시됩니다. Model S 여러 이유에서 전력을 제한합니다. 다음은 몇 가지 예시입니다.
 - 배터리가 낮은 충전 상태에 도달하거나 파워트레인이 뜨거운 경우 가속이 제한될 수 있습니다.
 - 외기 온도가 너무 높거나 너무 낮을 때에 가속 및 회생 제동이 모두 제한될 수 있습니다.
 - 배터리가 완전히 충전되면 회생 제동은 제한될 수 있습니다.

메모 스티어링 휠 오른쪽 버튼을 사용하여 계기판 우측에 표시되는 내용을 제어합니다(오른쪽 스티어링 휠 버튼 사용 페이지 36 참조).

7. 이 곳에 표시되는 주요 경고 메시지에 유의하십시오. 경고 발생 시 터치스크린의 상태 표시바(터치스크린의 가장 윗부분)의 경고 아이콘(느낌표)을 터치하면 정보를 볼 수 있습니다.
8. 통화가 활성화되지 않을 때에는 스티어링 휠 오른쪽 버튼을 사용하여 계기판 우측에 표시되는 내용을 변경합니다(오른쪽 스티어링 휠 버튼 사용 페이지 36 참조).



9. 사용 가능한 총 예상 주행 거리(또는 에너지). 주행 거리 대신에 남은 배터리 에너지의 퍼센트를 표시할 수 있습니다. **컨트롤디스플레이에너지 디스플레이**를 터치합니다.

메모 충전해야 할 시기를 예측할 때 예상 주행 거리를 일반적 지침으로만 생각하십시오.

10. 현재 스피드 어시스턴스가 감지한(사용 가능한 경우) 속도 제한(**제한속도 유지 어시스트** 페이지 83 참고)
11. 선행 차량(적용되는 경우)
12. 계기판의 중앙 하단부에 표시되는 주행과 관련한 주요 메시지에 유의하십시오.
13. 귀하의 Model S.
14. 오토스티어가 활성화된 상태이고 주행 차선이 감지되면 파란색으로 강조 표시됩니다(**오토스티어** 페이지 71 참조).
15. 현재 기어: P, R, N, 또는 D
- ⚠ 경고** 계기판에 주변 차량이 표시되는데도 일부 차량이 표시되지 않을 수 있습니다. 철대로 계기판만 보고 차량이 있는지 없는지(예를 들어 사각지대에) 판단하지 마십시오. 항상 미러를 보고 고개를 돌려 차량이 있는지 확인하십시오.

와이퍼

윈드실드 와이퍼를 작동하려면 왼쪽 스티어링 컬럼 레버의 끝을 운전자 반대 방향으로 돌립니다. 스티어링 컬럼은 다섯 가지 레벨로 변경할 수 있습니다.

- 첫 번째: 꺼짐.
- 두 번째: 낮은 강도 감도에서 자동 작동*
- 세 번째: 높은 강도 감도에서 자동 작동*
- 네 번째: 느리게 연속 작동
- 다섯 번째: 빠르게 연속 작동



와이퍼를 한 번만 작동하려면 레버의 끝을 눌렀다 땀니다.

와이퍼가 자동으로 설정되어 있을 때 Model S(이) 윈드실드에서 물을 감지하지 못하면 와이퍼가 작동하지 않습니다.

와이퍼를 작동하면 전조등이 자동으로 켜집니다(켜져 있지 않은 경우).

*자동 설정을 활성화하려면 **컨트롤차량자동 와이퍼(베타)**를 터치합니다. 와이퍼를 자동으로 설정하면, Model S(이)가 비가 오고 있는지 감지합니다. 와이퍼 작동 횟수는 윈드실드에서 감지되는 빗물의 양에 따라 다릅니다. 와이퍼가 높은 빗물 감도로 설정되면, Model S(이) 열은 안개를 감지할 때 와이퍼가 켜집니다.

메모 자동 설정은 현재 베타 단계에 있습니다. 베타 단계에 있는 자동 설정을 사용하기가 꺼려질 경우, Tesla는 필요에 따라 와이퍼를 수동으로 작동할 것을 권장합니다.

! 주의 Model S(을) 세차하기 전에 와이퍼를 꺼짐 위치로 설정하여 와이퍼 손상 위험을 방지하십시오.

와이퍼 블레이드의 수명을 연장하려면 와이퍼를 켜기 전에 윈드실드에서 얼음을 제거하십시오. 얼음에는 블레이드의 고무를 손상시킬 수 있는 날카로운 부분이 있습니다.

와이퍼 블레이드의 가장자리를 주기적으로 점검하고 청소하십시오. 손상된 경우 블레이드를 즉시 교체하십시오. 와이퍼 블레이드의 점검 및 교체에 대한 자세한 내용은 **와이퍼 블레이드 및 워셔 세트** 페이지 131을(를) 참조하십시오.

! 주의 가혹한 기후에서 와이퍼 블레이드가 얼었거나 윈드실드에 들러붙지 않았는지 확인하십시오.

와이퍼 제빙

와이퍼 블레이드에 쉽게 접근하여 얼음이나 눈을 제거하려면 Model S의 기어를 'P'로 변경하고 와이퍼를 끈 다음 터치스크린을 사용하여 와이퍼를 점검 위치로 이동합니다. **컨트롤점검와이퍼 정비 모드**를 터치합니다. 기어은 낮은 위치에 주차할 경우 Model S의 와이퍼를 점검 상태로 두면 유용합니다. 이 경우 성에 제거 통풍구에 더 가까이 배치되어 실내 온도 조절 장치 시스템에서 윈드실드 방향으로 공기를 보내 성에를 녹일 수 있습니다.

메모 Model S의 기어를 'P'에서 다른 기어로 변경하면 와이퍼가 정상 위치로 자동으로 돌아옵니다.

Model S에 옵션으로 제공되는 추운 날씨 패키지가 장착되었을 경우, 터치스크린의 실내 온도 조절 장치를 터치하여 와이퍼를 분리할 수 있습니다(**실내 온도 조절 장치** 페이지 92 참조). 와이퍼 열선이 15분 후에 자동으로 꺼집니다.

워셔

운전대 왼쪽 레버의 끝에 있는 버튼을 눌러 앞 유리에 워셔액을 분사합니다. 두 가지 레벨을 선택할 수 있습니다. 워셔액 없이 한 번만 작동하도록 버튼을 살짝만 누릅니다. 와이퍼와 워셔를 모두 사용하려면 꺾고 누릅니다. 윈드실드를 닦을 때 버튼을 놓으면 와이퍼가 두 번 작동한 후 몇 초 후에 세 번째 작동합니다.



워셔액을 주기적으로 보충하십시오(**앞유리 워셔액 보충** 페이지 134 참조).

워셔 노즐 제빙

Model S에 옵션으로 제공되는 동절기 패키지가 장착되었을 경우 워셔 노즐에 주변 온도가 빙점에 가깝거나 열선 와이퍼를 켜면 작동하는 성에 제거 장치가 있습니다 (**실내 온도 조절 장치** 페이지 92 참조). 온도가 결빙을 방지할 정도로 올라가면 열선 와이퍼가 꺼지며(15분 후) 이 때 워셔 성에 제거 장치도 꺼집니다.



브레이크 시스템

- 경고** 안전을 위해 제동 시스템은 올바르게 작동해야 합니다. 브레이크 페달, 브레이크 캘리퍼, 또는 Model S의 제동 시스템에 문제가 있는 경우 즉시 Tesla에 문의하십시오.

Model S 최대 브레이크 압력을 가할 때에 바퀴가 잠기는 것을 방지하는 ABS(안티록 브레이크 시스템)가 있습니다. 대부분의 도로 상황에서 강하게 제동하는 중에 조향 제어를 향상합니다.

비상 제동 상황에서 ABS는 각 바퀴의 속도를 계속적으로 관찰하여 사용 가능한 그림력에 따라 브레이크 압력을 달리합니다.

브레이크 압력의 변동은 브레이크 페달이 박동하는 듯한 느낌으로 알 수 있습니다. 이것은 ABS가 작동 중이라는 것을 표시하며 우려할 사유가 아닙니다. 박동치는 느낌이 있을 때에 브레이크 페달에 강하고 지속적인 압력을 가합니다.



Model S(을) 처음 시동할 때 계기판에 ABS 표시등이 노란색으로 짧게 점멸합니다. 다른 상황에서 이 표시등이 켜지는 경우 ABS 고장이 발생한 것으로 ABS는 작동하지 않습니다. Tesla에 문의하십시오. 브레이크 시스템은 정상적으로 작동하며 ABS 고장에 의해 영향을 받지 않습니다. 하지만 제동 거리는 늘어날 수 있습니다.



Model S(을) 처음 시동할 때 계기판에 이 빨간색 브레이크 표시등이 짧게 표시되는 경우 이외에 표시되면 브레이크 시스템 고장이 감지되었거나 브레이크액 수준이 낮다는 의미입니다. 즉시 Tesla에 문의하십시오.

긴급 제동

긴급 상황에서 마찰력이 부족한 노면에서도 브레이크 페달을 깊게 밟고 지속적으로 압력을 유지하십시오. ABS는 사용 가능한 마찰력의 양에 따라서 각 바퀴에 제동 압력을 다르게 합니다. 이것이 바퀴가 잠기는 것을 방지하며 가능한 안전하게 멈추게 합니다.

- 경고** 브레이크 페달을 펌프하듯 위아래로 밟지 마십시오. 그러는 경우 ABS의 동작을 방해하며 제동 거리가 늘어날 수 있습니다.
- 경고** 항상 선행 차량과 안전 거리를 유지하고 위험한 운전 상황이 있는지 주의하십시오. ABS가 제동 거리를 줄일 수는 있지만 물리학의 법칙을 극복할 수 없습니다. 또한 수막현상(수막이 타이어와 도로가 직접 접촉하는 것을 막음)의 위험을 방지할 수 없습니다.

자동 긴급 제동은 충돌이 임박한 것으로 간주되는 상황에서 자동으로 제동하도록 설계되었습니다(자동 긴급 제동 페이지 80 참조).

- 경고** 자동 긴급 제동은 충돌을 방지하도록 설계되지 않았습니다. 주행 속도 감속을 시도하여 전방 충돌

의 충격을 최소화할 뿐입니다. 충돌을 피하기 위해 자동 긴급 제동에 의존하면 심각한 상해 또는 사망으로 이어질 수 있습니다.

브레이크 디스크 와이핑

Model S에는 춥고 습한 날씨 조건에서 브레이크 응답 성 유지를 자동으로 보조하는 브레이크 디스크 와이핑 기능이 탑재되어 있습니다. 이러한 조건이 감지되면 브레이크 디스크 와이핑 기능이 감지할 수 없는 양의 제동력을 반복적으로 가하여 브레이크 디스크 표면의 물기를 제거합니다. 이를 통해 악천후에도 브레이크의 응답성을 보장합니다.

유압 페이드 보상

또한 차량에는 유압 페이드 보상 기능이 장착되어 있습니다. 이 기능은 브레이크 성능 저하 시 브레이크 시스템 압력과 ABS 동작의 모니터링을 보조합니다. 브레이크 성능 저하가 감지되면(예 : 브레이크 페이드 또는 춥거나 습한 조건으로 인해) 브레이크 페달 위치가 내려가고 소음이 감지되며 차량 제동이 크게 증가하는 것을 느낄 수 있습니다. 브레이크 페달을 놓거나 "펌핑"하지 않고 브레이크 페달을 계속 밟으십시오. 평소처럼 제동하십시오.

- 경고** 주의 브레이크가 제대로 작동하지 않으면 안전이 허용되는 즉시 차량을 정차시키고 Tesla 서비스에 문의하십시오. 비상 상황이 발생할 경우 주차(P) 버튼을 사용하여 차량을 정지하는 방법은 주차 페이지 40(을) 참조하십시오.
- 경고** 항상 선행 차량과의 안전한 주행 거리를 유지하고 위험한 운전 상황에 주의하십시오. 적절한 제동의 대안으로 브레이크 디스크 와이핑 또는 유압 페이드 보상에 의존하지 마십시오.

희생 제동

Model S가 움직일 때 가속 페달에서 발을 떼면 희생 제동이 Model S를 감속하고 남은 에너지를 다시 배터리에 공급합니다.

멈출 것을 예상하고 가속 페달에서 압력을 제거하거나 줄여 감속하는 동작만으로도 희생 제동을 활용해 주행 거리를 늘릴 수 있습니다. 물론 안전에 필요한 일반적 제동을 대체하지 않습니다.

메모 희생 제동으로 인해 갑작스럽게 차량 속도가 떨어지는 경우 Model S(예: 고속에서 운전자의 발이 가속 페달에서 완전히 떨어지는 경우) 브레이크등이 켜져 다른 운전자에게 감속 중임을 알립니다.

- 경고** 눈 또는 얼음이 있는 상황에서 희생 제동 도중, 특히 표준 설정일 때 및/또는 겨울용 타이어를 사용하지 않을 때 Model S(이/가) 트랙션이 저하될 수 있습니다. Tesla는 눈 또는 얼음이 있는 상황에서 차량 안정성을 유지하기 위해 낮은 설정(희생 제동 수위 설정 페이지 52 참조)을 사용할 것을 권장합니다.

에너지 얽은 회생 제동으로 획득하는 에너지를 실시간으로 안내합니다. 또한, 스티어링 휠의 스크롤 버튼으로 **에너지를** 선택하면 계기판의 한쪽에 파워미터가 표시됩니다(**스티어링 휠** 페이지 35 참조).

회생 제동으로 재공급하는 에너지의 양은 배터리의 현재 상태 및 사용 중인 충전 수위 설정에 따라 다릅니다. 예를 들면, 배터리가 이미 완전히 충전되었거나 외기 온도가 너무 낮은 경우 회생 제동이 제한될 수 있습니다.

메모 회생 제동이 제한된 경우 파워미터에 노란색 점선이 표시됩니다.



회생 제동 수위 설정

터치스크린으로 회생 제동의 수위를 변경할 수 있습니다.

1. **컨트롤주행회생 제동**을 터치합니다.
2. 다음으로 두 개의 레벨 중에 선택합니다.
 - **표준:** 회생 제동을 최대한 제공합니다. 가속 페달에서 발을 떼면 Model S은(는) 감속하여 브레이크의 사용 필요성을 줄입니다.
 - **낮음:** 회생 제동을 제한합니다. 가속 페달을 놓으면 Model S은(는) 표준으로 설정했을 때보다 감속이 더 오랜 시간이 걸리며 더 멀리 주행합니다.

주차 브레이크

주차 브레이크는 Model S을(를) 'P'로 변경하면 자동으로 사용되고 다른 기어로 변환하면 해제됩니다.



메모 주차 브레이크는 후륜에만 작동하고 페달로 작동하는 브레이크 시스템과 별도입니다.

⚠ 경고 특히 겨울용 타이어를 사용하지 않을 경우 도로에 눈이 내렸거나 얼음이 얼어 있을 경우 뒷바퀴 트랙션이 부족해 Model S(이)가 경사로에서 미끄러질 수 있습니다. 도로에 눈이 내렸거나 얼음이 얼어 있을 경우 언덕길에 주차하지 마십시오. 귀하는 항상 안전하게 주차해야 할 책임이 있습니다.

⚠ 경고 도로의 경사가 심해 안전하게 주차할 수 없을 경우 또는 주차 브레이크가 올바르게 체결되지 않는 경우 Model S에 경고가 표시될 수 있습니다. 이 경고는 안내용일 뿐이며 특정한 도로 조건 또는 날씨 조건 등 안전한 주차 조건에 대한 운전자의 판단을 대체할 수 없습니다. 어떠한 장소에서도 이 경고를 안전 주차 가능 여부를 판단하는 기준으로 삼지 마십시오. 귀하는 항상 안전하게 주차해야 할 책임이 있습니다.

터치스크린으로 주차 브레이크를 수동으로 해제합니다 (이 때 Model S을(를) 'N' 모드로 변경).

1. **컨트롤안전 및 보안**을 터치합니다.
2. 브레이크 페달을 누르고 **주차 브레이크**를 터치합니다. Model S(이)가 이전에 'P'에 있었다면 'N'으로 변경됩니다.



터치스크린을 사용하여 주차 브레이크를 수동으로 적용하면 계기판에 빨간색 주차 브레이크 표시등이 켜집니다.



주차 브레이크에 전기적 문제가 있는 경우 계기판 상단에 황색 주차 브레이크 표시등이 켜지고 고장 메시지가 표시됩니다.

⚠ 주의 혹서라도 Model S의 전원이 상실되면 터치스크린을 사용할 수 없으므로 주차 브레이크 잠금을 해제할 수 없습니다. Tesla에 문의하십시오.

브레이크 마모

Model S 브레이크 패드는 마모 표시기가 장착되어 있습니다. 마모 표시기는 브레이크 패드가 마모되어 로터에 마찰할 때에 끼익 소리를 내는 패드에 부착된 얇은 금속 판입니다. 이 끼익 소리는 브레이크 패드가 서비스 수명의 끝에 도달했으며 교체가 필요하다고 의미합니다. 브레이크 패드를 교체하려면 Tesla 서비스 센터에 연락하십시오.

브레이크는 정기적으로 타이어와 휠을 탈거하여 육안으로 검사해야 합니다. 로터 및 브레이크 패드의 규격 및 서비스 제한에 대한 자세한 정보는 **하부시스템** 페이지 142을(를) 참조하십시오. 또한 Tesla는 겨울에 도로에 염분을 도포하는 지역인 경우 매년 또는 20,000 km마다 브레이크 캘리퍼를 세척하고 윤활할 것을 권장합니다.

⚠ 경고 마모된 브레이크 패드를 교체하지 않으면 브레이크 시스템이 손상될 수 있으며 제동에 관련한 위험이 발생할 수 있습니다.



작동 방법

트랙션 제어 시스템은 전면 및 후면 휠의 속도를 지속적으로 모니터링합니다. Model S에 트랙션 손실이 발생하면 시스템에서 브레이크 압력과 모터 출력을 제어하여 휠 스핀을 최소화합니다. 기본적으로 트랙션 제어 시스템은 켜져 있습니다. 정상적인 환경에서는 최대한의 안전을 보장하기 위해 작동 상태를 유지해야 합니다.



트랙션 컨트롤 시스템이 휠 스핀을 최소화하기 위해 능동적으로 브레이크 압력과 모터 전력을 제어할 때마다 계기판에 이 노란색 표시등이 점멸합니다. 트랙션 제어 시스템에서 오류가 감지되면 표시등이 계속 켜져 있습니다. Tesla 서비스 센터에 문의하십시오.

⚠ 경고 슬립 스타트를 작동하지 않은 상황에서도 위의 표시등이 계속 켜져 있으면(다음에 설명) 트랙션 제어 시스템이 정상적으로 작동하고 있지 않을 수 있습니다. 즉시 Tesla 서비스 센터에 문의하십시오.

⚠ 경고 트랙션 컨트롤은 위험하게 주행하거나 고속에서 급격하게 선회하여 발생하는 충돌을 방지할 수 없습니다.

휠 슬립 허용

슬립 스타트를 사용하면 휠 스핀을 제한된 속도로 허용합니다. 슬립 스타트는 Model S가 48km/h 이하로 주행할 경우에만 작동합니다. 슬립 스타트는 속도가 80km/h를 초과하면 자동으로 작동을 멈춥니다.

정상적인 환경에서는 슬립 스타트를 사용하지 말아야 합니다. 다음과 같이 의도적으로 휠 스핀을 원할 경우에만 해당 기능을 사용합니다.

- 탄탄하지 않은 표면에서 시동(자갈 또는 눈이 있는 표면)
- 깊이 쌓인 눈, 모래 또는 진흙에서 주행
- 구멍 또는 깊은 홈에서 나오기

휠 스핀을 허용하려면 **컨트롤주행트랙션 제어슬립 스타트**를 터치합니다.



슬립 스타트가 켜지면 계기판에 경고 메시지가 표시됩니다.

다음에 Model S를 시동할 때 슬립 스타트가 자동으로 다시 해제되지만, 이 기능을 사용해야 할 상황이 나타나면 즉시 해제할 것을 강력하게 권장합니다.

메모 트래픽 어웨이 크루즈 컨트롤을 사용하고 있을 때는 슬립 스타트를 끌 수 없습니다.



주차 보조 장치 작동 방법

Model S에는 물체를 감지할 수 있도록 설계된 센서가 여러 개 있습니다. 천천히 정진하거나 천천히 후진할 때 (예를 들어, 주차할 때) Model S의 전방 또는 후방에 근접한 물체가 감지되면 센서가 경고합니다. 물체는 선택한 기어의 방향에서만 감지됩니다. 주행 시 전방 물체가 감지되고 후진 시 후방 물체가 감지됩니다.

경고 Model S이(가) 선택한 기어의 방향과 반대 방향으로 저절로 이동할 경우(프리 롤링 상태) 경고를 받지 않을 수도 있습니다(예를 들어 주행 기어에 있는 Model S이(가) 역방향으로 언덕길을 따라 저절로 굴러 내려갈 경우 경고를 받지 않습니다).

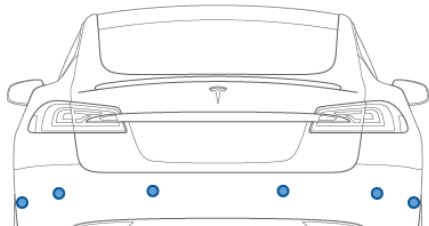
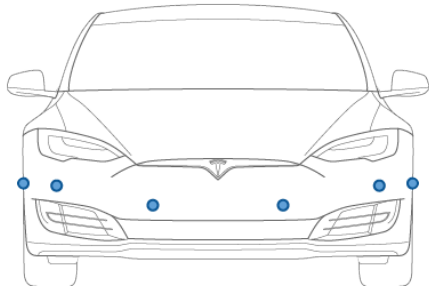

8km/h 미만으로 주행 시 센서가 작동합니다.

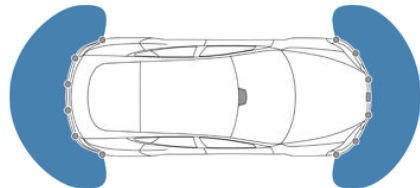

경고 진입하는 곳에 물체나 사람이 없어도 절대로 주차 보조 장치에 의존하지 마십시오. 여러 가지 외부 요인으로 인해 주차 보조 장치의 성능이 저하되어 감지되지 않거나 잘못 감지되는 경우가 발생할 수 있습니다(제한 사항 및 허위 경고 페이지 54 참고). 따라서, Model S의 장애물 접근 여부를 주차 보조 장치에만 의존하여 판별하면 차량 및/또는 물체가 손상될 수 있으며 잠재적으로 심각한 상해를 입을 수 있습니다. 항상 눈으로 직접 주위를 살피고, 후진할 때에는 고개를 돌려 뒤쪽을 확인하고 모든

거울을 이용하십시오. 주차 보조 장치는 어린이, 보행자, 자전거 이용자, 동물 또는 움직이거나, 돌출되거나, 센서의 위 또는 아래에서 너무 멀리 떨어져 있거나, 센서에서 너무 가깝거나 멀리에 있는 물체를 감지하지 않습니다. 주차 보조 장치는 오직 안내 목적으로만 제공되며, 육안으로 확인하는 것을 대체하거나 안전 운전을 대신하지 않습니다.

시각 및 음성 피드백

후진으로 변속하면 Model S의 전후방에 근접한 물체를 보여주는 주차 보조 장치 화면이 계기판의 왼쪽에 표시됩니다. Model S의 전방에 근접한 물체가 감지되지 않는 한, 기어를 주행으로 전환하면 이 화면은 종료되며, 이 경우 주행 속도가 8km/h를 넘으면 주차 보조 장치 화면이 자동으로 종료됩니다. 후진할 때, 터치스크린의 카메라 뷰 바로 아래에 시각적 피드백도 표시됩니다(후방 감지 카메라 페이지 61 참고). 터치스크린의 왼쪽 상단에 있는 **X**를 터치하여 주차 보조 장치 뷰를 수동으로 닫을 수 있습니다.

터치스크린에 카메라 앵이 표시된 상태로 주행하면 8km/h 미만으로 주행 시 주차 보조 장치 뷰로 전환할 수 있습니다. 카메라 앵 창의 왼쪽 상단에 있는 버튼을 터치하십시오. 평행 주차 시 도움이 필요할 경우 유용합니다.

경고음이 켜져 있는 경우(가청 피드백 제어 페이지 54 참고) 물체에 접근하면 가청 신호음이 울립니다. 스티어링 휠 왼쪽의 스크롤 버튼을 누르거나 주차 보조 장치 뷰의 왼쪽 하단에 있는 음소거 버튼을 터치하여 경고음을 일시적으로 소거할 수 있습니다.

메모 센서가 피드백을 제공할 수 없는 경우 계기판에 경고 메시지가 표시됩니다.

주의 센서에 먼지, 파편, 눈 및 얼음이 없는 깨끗한 상태로 유지하십시오. 센서에 고압 세척기의 사용을 피하고, 표면에 흠집을 내거나 손상할 수 있는 날카롭거나 마모를 일으키는 물체로 센서를 청소하지 마십시오.

주의 주차 센서 위나 근처에 부대용품 또는 스티커를 부착하지 마십시오.

가청 피드백 제어

주차 보조 장치의 가청 피드백을 키거나 끈 상태로 사용할 수 있습니다. 경고음을 켜거나 끄려면 **컨트롤안전 및 보안주차 보조 장치 경고음**을 터치합니다.

경고음을 일시적으로 소거하려면 스티어링 휠 왼쪽의 스크롤 버튼을 누르거나 주차 보조 장치 뷰에 있는 음소거 버튼을 터치합니다. 기어를 바꾸거나 8km/h 이상으로 주행할 때까지 차임벨이 음 소거됩니다.

제한 사항 및 허위 경고

다음과 같은 상황에서 주차 센서가 올바르게 작동하지 않을 수 있습니다.

- 하나 이상의 주차 센서가 손상 또는 오염되거나 진흙, 얼음, 눈 등으로 가려져 있는 경우



- 물체가 약 20cm 아래에 있는 경우(예: 연석 또는 낮은 장벽)
 - ⚠️ **주의** 감지된 키가 작은 물체(커브 또는 낮은 장벽 등)는 센서의 사각 지대로 들어갈 수 있습니다. Model S 물체가 센서의 사각 지대에 있을 때에는 경고 할 수 없습니다.
- 기상 상태(폭우, 눈 또는 안개)가 센서 동작을 방해하는 경우
- 물체가 얇은 경우(예: 표지판)
- 센서의 작동 범위를 초과한 경우
- 물체가 소리를 흡수하거나 부드러운 경우(예: 가루, 눈)
- 물체에 경사가 있는 경우(예: 경사진 제방)
- Model S 를 온도가 심하게 높거나 낮은 곳에 주차했거나 주행 중인 경우
- 센서가 초음파를 생성하는 다른 전기 장비 또는 기기에 의해 영향을 받는 경우
- 센서의 초음파가 차량으로부터 편향되는 장소에서 주행할 경우(벽 또는 기둥 옆에서 주행하는 것과 같은)
- 물체가 범퍼에 너무 가까이 있는 경우
- 범퍼의 배열이 불량하거나 손상된 경우
- Model S에 장착된 물체가 센서를 방해하거나 방해하는 경우(예: 자전거 랙 또는 범퍼 스티커)
- Model S 선택한 기어의 방향과 반대 방향으로 저절로 이동할 경우(예를 들어 주행 기어에 있는 Model S이(가) 역방향으로 언덕길을 따라 저절로 내려갈 경우 경고를 받지 않습니다).

기타 주차 보조 장치

기어를 'R'로 이동하면 주차 보조 장치를 비롯해 백업 카메라가 Model S의 후방 시야를 보여줍니다([후방 감지 카메라](#) 페이지 61 참고).



차량 홀드(Hold)

Model S이(가) 정지되면 브레이크 페달에서 발을 떼어도 차량 홀드(Hold) 기능이 계속 브레이크의 작동을 유지합니다. 경사로 또는 평지에서 주행할 때 평소처럼 제동합니다. 차량이 완전히 정지된 후 브레이크 페달을 다시 밟아(계기판에 차량 홀드(Hold) 표시등이 나타날 때까지) 차량 홀드(Hold) 기능을 사용합니다. 그 후 브레이크 페달에서 발을 떼면 경사로에서도 정지 상태를 유지할 수 있습니다.



이 표시등은 차량 홀드가 능동적으로 Model S을(를) 제동할 때마다 계기판에 나타납니다.

차량 홀드(Hold)를 해제하려면 가속 페달을 밟거나 브레이크 페달을 밟았다 놓으십시오.

메모 기어를 'N'으로 변경해도 차량 홀드(Hold)가 해제됩니다.

메모 약 10분 동안 Model S을(를) 능동적으로 제동하면 Model S의 기어가 'P'로 변경되고 차량 홀드(Hold)가 취소됩니다. Model S 운전자가 차량에 없다고 감지할 경우에도 기어가 'P'로 변경됩니다.



Model S에서 사용할 수 있는 가속 설정은 제조 날짜 및 구매 시점에 선택한 옵션에 따라 다릅니다.

- **컴포트:** 부드럽고 안정된 승차감을 위해 가속을 제한합니다(오토파일럿 하드웨어가 장착된 모든 차량에서 사용 가능).
- **표준:** 일반적인 수준의 가속을 제공합니다(비퍼포먼스 4륜구동 차량 및 오토파일럿 하드웨어가 장착된 후륜구동 Model S 차량에서 사용 가능).
- **스포트:** 일반적인 수준의 가속을 제공합니다(퍼포먼스 4륜구동 차량에서 사용 가능).
- **Insane:** 최대 토크를 30% 정도 높입니다 (Ludicrous 업그레이드를 탑재하지 않은 퍼포먼스 4륜구동 차량에서 사용 가능).
- **Ludicrous:** 최대 토크를 60% 정도 높입니다 (Ludicrous 업그레이드를 탑재한 퍼포먼스 4륜구동 차량에서 사용 가능).
- **Insane+:** 최대 토크를 30% 정도 높이고 (Ludicrous 업그레이드를 탑재하지 않은 퍼포먼스 AWD 차량에서 사용 가능) 배터리를 이상적 작동 온도로 가열하여 가용 동력의 100%를 이용할 수 있도록 합니다. 이 설정을 선택하기 전에 [Insane+ 또는 Ludicrous+ 사용](#) 페이지 57에 관하여 읽으십시오.
- **Ludicrous+:** 최대 토크를 60% 정도 높이고 (Ludicrous 업그레이드를 탑재한 퍼포먼스 AWD 차량에서 사용 가능) 배터리를 이상적 작동 온도로 즉시 가열하여 가용 동력의 100%를 이용할 수 있도록 합니다. 이 설정을 선택하기 전에 [Insane+ 또는 Ludicrous+ 사용](#) 페이지 57에 관하여 읽으십시오.

메모 컴포트는 주행 거리를 직접적으로 향상시키지는 않지만 Insane 또는 Ludicrous 모드에서 사용할 수 있는 향상된 토크 및 동력을 사용하면 주행 거리와 효율이 감소될 수 있습니다.

메모 컴포트를 선택하면 계기판의 주행 속도 위쪽에 컴포트가 표시됩니다.

또한, 퍼포먼스 4륜구동 Model S에는 출발모드 기능이 있어 트랙션이 충분한 노면에서 최적의 가속력을 제공합니다. 출발 모드를 사용하는 데 필요한 특정 주행 지침은 [출발모드](#) 페이지 57을(를) 참조하십시오.

가속 모드를 선택하려면 **컨트롤주행 모드** 가속을 터치합니다.

Insane+ 또는 Ludicrous+ 사용

Insane 또는 Ludicrous 모드를 선택하면 추가 동력이 즉시 사용 가능한 상태가 됩니다. 그러나, 절대적 최대 동력(단시간 사용을 위해 고안됨)에 도달하기 위해서 **Insane+** 또는 **Ludicrous+**를 선택하여 배터리를 이상적 작동 온도로 가열할 수 있습니다. 이를 통해 가용 동력의 100%를 이용할 수 있습니다. 배터리 가열은 주변 환경 및 Model S의 주행 여부에 따라 1시간 이상이 걸릴 수 있습니다.

배터리가 가열되는 동안 터치스크린에 대략적인 대기 시간을 제공하고, 추가 동력을 사용할 수 있을 때를 알려주는 메시지가 표시됩니다.

메모 Insane+ 및 Ludicrous+는 단시간 가속에서 최대 성능에 도달하도록 고안되었습니다. 이 설정은 일상적 주행용이 아닙니다. 추가적으로 출력이 상승한 대신에 에너지가 과도하게 소비되고 장거리 주행에서 전력이 더 빠르게 소진됩니다. Insane 또는 Ludicrous 가속 설정은 최대 배터리 동력을 달성하기 위해 Insane+ 또는 Ludicrous+ 설정을 선택하지 않아도 성능을 상당히 높입니다. 사실, 일반적인 주행 상황에서는 Insane+ 및 Ludicrous+를 사용하여 달성할 수 있는 추가 동력은 현저하지 않을 수 있습니다.

메모 Insane+ 또는 Ludicrous+를 지원하려면 충전 레벨이 20% 이상이어야 합니다. 충전 레벨이 20% 미만인 경우 이 설정을 시작할 수 없습니다. 또한, 이 설정은 사용 중 언제든지 충전 레벨이 20%이하로 떨어지면 즉시 취소됩니다.

Insane+ 또는 Ludicrous+를 사용할 때, Model S는 배터리를 최적의 온도 범위 내로 유지하기 위해 더 많은 에너지를 소모합니다.

언제든지 Insane+ 또는 Ludicrous+를 취소하려면 가속 레벨을 다른 설정으로 변경합니다. 과도한 에너지 소비 및 불필요할 수도 있는 에너지 소비를 방지하기 위해(에너지를 들어, 차에 내리면서 Insane+ 또는 Ludicrous+ 취소하는 것을 잊는 경우), 이 설정은 주행 또는 차차 여부에 상관없이 3시간 후에 자동으로 취소됩니다.

메모 Insane+ 또는 Ludicrous+는 배터리를 최적의 온도 범위로 유지하려고 합니다. 배터리의 가열 이외에도 이 설정은 또한 필요 시(고속 주행 중, 급가속 중, 장거리 주행 중 등)에 배터리를 냉각합니다.

출발모드

퍼포먼스 4륜구동 차량에서만 사용 가능한 출발모드는 트랙션이 충분한 노면에서 최적의 가속력을 제공합니다.

메모 출발모드 사용 등을 포함한 급가속은 차량의 파워트레인에 대한 피로를 높여 다양한 구성품의 마모와 노화를 촉진할 수 있습니다. Model S 파워트레인의 피로 및 손상을 지속적으로 관찰하고 차량 구성품에 서비스가 필요하면 안내를 제공합니다.

⚠ 경고 교차하는 차량 및 보행자가 없는 적합한 위치에서만 출발모드를 사용하십시오. 출발모드는 폐쇄된 서킷 주행 코스에서만 사용하도록 설계되었습니다. 운전자는 주행 스타일 및 가속으로 다른 도로 사용자를 위험하게 하거나 불편을 주지 않아야 할 책임이 있습니다.

출발모드 활성화

1. 몇 분 동안 주행하고 브레이크를 여러 번 사용하여 브레이크를 약간 예열합니다.
2. 에어 서스펜션이 장착된 경우 에어 서스펜션을 낮추십시오(에어 서스펜션 페이지 106 참조).



3. 가속 레벨을 **Insane** 또는 **Ludicrous**로 설정하고 **최대 배터리 전력** 사용으로 설정하십시오.
메모 배터리 **최대 전력 사용**을 켜면 즉각 출발모드를 사용할 수 있습니다. 배터리 최대 전력 사용이 준비될 때까지 기다리지 않아도 됩니다.
4. Model S의 기어를 'D'로 변경하고 스티어링 휠을 똑바로 정렬한 정차 상태에서 브레이크 페달을 왼발로 끝까지 눌러 밟습니다.
5. 왼발로 브레이크를 밟고 있는 상태에서 가속 페달을 오른발로 끝까지 눌러 밟았다가 뗍니다. 계기판에 출발모드를 사용한다는 메시지가 표시됩니다.
6. 8초 이내에 가속 페달을 두 번째로 끝까지 눌러 밟아 모터 토크를 사전에 로드한 후 4초 이내에 브레이크에서 발을 뗍니다.

브레이크를 해제할 때에 Model S은(는) 앞으로 튀어나갑니다.

메모 출발모드는 슬립 스타트가 설정된 경우(휠 스핀이 발생할 수 있음) 사용할 수 없습니다. **트랙션 컨트롤** 페이지 53를 참고하십시오.

메모 출발모드는 외기 온도가 3° C 이상인 경우에만 사용할 가능합니다.



주행 정보 표시

컨트롤주행 거리계를 터치하면 터치스크린에 주행 정보가 표시됩니다. 현재의 주행 거리, 기간 및 평균 에너지 사용량이 표시됩니다. 또한, 마지막 충전 이후의 주행 거리, 합계 및 평균 에너지 사용량이 표시됩니다.

주행의 이름을 지정하거나 변경하려면 주행 이름을 터치한 후 새 이름을 입력하고 **저장**을 누릅니다. 특정 트립 미터를 재설정하려면 연결된 **초기화** 버튼을 터치합니다.

계기판에 최대 3개의 주행에 대한 정보를 표시할 수 있습니다. 확인란을 체크하여 표시하려는 주행을 선택합니다. 다음으로 스티어링 휠의 스크롤바를 사용하여 선택한 주행을 표시합니다([좌측 스티어링 휠 버튼 사용](#) 페이지 35 또는 [오른쪽 스티어링 휠 버튼 사용](#) 페이지 36 참조).

누적 주행거리

누적 주행거리계를 표시하려면 터치스크린 가운데 위의 Tesla 'T'를 터치합니다.



최대 주행 거리를 위한 주행 팁

휘발유 차량에서 연료를 절약하는 운전습관과 동일한 방식으로 주행 거리를 최대화할 수 있습니다. 에너지 소비는 운전 습관 외에도 환경적 조건(혹독한 추위나 더위 및 가파른 오르막이 있는 도로)에 영향을 받습니다. 한 번 충전으로 최대 주행 거리를 확보하려면 다음과 같이 합니다.

- 주행 속도를 낮추고 잦은 급가속을 피합니다.
- 안전한 경우 점진적으로 감속 시 브레이크 페달을 사용하는 대신 가속 페달을 조절하십시오. Model S가 움직이는 중에 가속 페달을 밟지 않으면 회생 제동이 Model S의 속도를 늦추고 잉여 에너지를 다시 배터리로 보냅니다(**회생 제동** 페이지 51 참조).
- 타이어 공기압을 권장 공기압으로 유지합니다(**타이어 관리 및 정비** 페이지 123 참조).
- 불필요한 짐을 제거하여 하중을 가볍게 합니다.
- 모든 창문을 울립니다.
- 히터 및 에어컨과 같은 자원의 사용을 제한합니다. 열선 시트를 사용하여 따뜻하게 유지하는 것이 실내 히터보다 더 효율적입니다. 실내 온도 조절 장치가 배터리 및 실내의 온도 유지에 사용하는 전력을 자동으로 제한하려면 **컨트롤주행주행 거리 우선 모드**를 터치합니다.

계기판 및 에너지 앱의 파워미터는 에너지 사용에 대한 피드백을 제공합니다. 피드백을 통해 운전 습관과 환경에 따른 Model S의 에너지 사용량을 쉽게 파악할 수 있습니다.

에너지 앱

에너지 앱을 사용하여 실시간 에너지 사용을 확인합니다. 소비 차트는 Model S이(가) 지난 10km, 25km, 50km마다 사용한 에너지의 양을 표시합니다.

평균 주행 거리를 터치하여 지난 10km, 25km 또는 50km마다 소비한 평균 에너지를 그래프로 표시합니다. 평균 거리 및 에너지 소비 데이터는 예상 주행 거리 예측에 사용됩니다. **순간 주행 가능 거리**를 터치하여 이전 데이터 포인트의 에너지 소비를 그래프로 표시합니다. 순간 주행 가능 거리 및 에너지 사용 데이터는 예상 주행 거리를 계산하는 데 사용됩니다.

에너지 절약

Model S Model S을(를) 사용하지 않을 때 에너지 소비를 줄이는 에너지 절약 기능이 있습니다. 신형 차량에서 이 기능은 최적 수준의 에너지 절약을 제공하도록 자동화되어 있습니다. 그러나 구형 차량에서는 **컨트롤디스플레이 에너지 절약**을 터치하고 다음 옵션 중에서 선택할 수 있습니다.

- **꺼짐** - Model S는 밤(오후 10시에서 오전 5시)에 에너지 절약 모드로 전환합니다. 유휴 에너지 소비량이 증가할 수 있습니다.
- **켜짐** - Model S가 사용되지 않을 때 에너지 소비량이 대폭 줄어듭니다. 계기판 및 Bluetooth의 시작 시간이 더 느릴 수 있습니다.

- **항상 연결됨** - 에너지 절약이 활성화될 때 모바일 연결을 유지합니다. 모바일 앱이 Model S에 더 빠르게 연결되며 탑승 시 즉각적인 인터넷 액세스를 제공합니다. 약간 더 많은 에너지가 소비됩니다.

주행 거리 보장

Model S 에너지가 부족한 상황이 발생하지 않도록 도와줍니다. Model S 에너지 수위 및 충전 장소까지 가는 거리를 지속 관찰합니다.



지도의 충전 아이콘을 터치하여 슈퍼차저만 표시, 목적지 충전소 및 방문한 충전소를 포함한 모든 충전소 표시를 전환합니다.

알고 있는 충전 장소까지의 거리가 주행 가능 거리를 초과할 위험이 있을 때에는 터치스크린에 메시지가 표시되어 범위 내에 있는 충전 장소 목록을 표시합니다. 목록에서 충전 위치를 선택하면 Model S은(는) 내비게이션 안내를 제공하고 탄-바이-턴 방향 안내 목록에 충전 목적지 도착 기준으로 남은 예상 에너지 양을 표시합니다.



카메라 위치

Model S 후면 번호판 위에 후방 감지 카메라가 장착되어 있습니다.

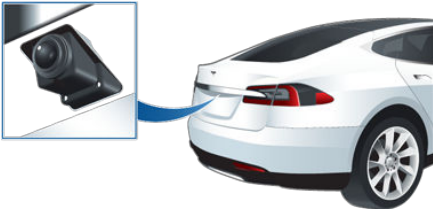

기어를 'R'로 변경할 때마다 터치스크린에 카메라 화면이 표시됩니다. 안내선이 스티어링 휠의 방향에 따른 주행 경로를 보여 줍니다. 스티어링 휠의 움직임에 맞춰 안내선이 적절히 조정됩니다.

메모 계기판에서 주차 센서의 반응이 시각적으로 표시됩니다([주차 보조 장치](#) 페이지 54 참고).

메모 제조 날짜 및 구매 시에 선택한 옵션에 따라서 일부 Model S 차량은 주차 센서가 장착되지 않습니다.

언제든지 카메라에서 시야를 표시하려면:



앱 론치를 시작한 다음 카메라 아이콘을 터치합니다.

- ⚠ 경고** 후진 시 뒤쪽에 물체나 사람이 없어도 절대로 후방 감지 카메라의 알림에만 의존하지 마십시오. 카메라가 잠재적으로 손상 또는 상해를 유발할 수 있는 물체나 장벽을 감지하지 못할 수도 있습니다. 또한, 먼지나 시야가 가려진 렌즈를 비롯한 여러 가지 외부 요인으로 인해 카메라의 성능이 저하될 수 있습니다. 따라서, Model S의 장애물 접근 여부를 후방 감지 카메라에만 의존하여 판별하면 차량 긁고/또는 물체가 손상될 수 있으며 잠재적으로 심각한 상해를 입을 수 있습니다. 항상 눈으로 직접 주위를 살피고, 후진할 때에는 고개를 돌려 뒤쪽을 확인하고 모든 미러를 활용하십시오. 카메라는 오직 안내 목적으로만 사용되며, 육안으로 확인하는 것을 대체하거나 안전 운전을 대신하지 않습니다.

카메라 청소

선명한 화질을 위해 카메라 렌즈를 청결하게 방해물이 없는 상태로 유지하십시오. 부드럽고 촉촉한 천으로 가끔 카메라 렌즈를 닦아서 쌓인 먼지를 제거하십시오.

- ⚠ 주의** 화학제품 또는 마모를 일으키는 클리너를 사용하지 마십시오. 사용 시 카메라 렌즈의 표면이 손상될 수 있습니다.



블랙박스 소개

메모 블랙박스는 베타 기능입니다.

카메라는 오토파일럿 기능을 지원할 뿐만 아니라 USB 플래시 드라이브에 영상을 기록 및 저장할 수 있습니다. 이 기능은 충돌 사고 등 영상 기록을 원하는 특정 상황에서 편리하게 사용할 수 있습니다. 영상 기록은 직접 차량의 터치스크린에서 일시 중지, 다시 시작 또는 저장할 수 있습니다.

메모 블랙박스는 Model S 전원이 켜져 있을 때만 작동합니다(**시동 및 전원 끄기** 페이지 39 참조). 블랙박스는 차량 전원이 꺼져 있을 때 비디오를 녹화하지 않습니다.

영상 및 기록 기능

영상을 기록하고 저장하려면 FAT32(윈도즈용) / MS-DOS FAT(Mac 용), ext3 또는 ext4로 포맷된 전용 USB 플래시 드라이브가 필요합니다(NTFS 및 exFAT는 현재 지원되지 않음). 플래시 드라이브를 블랙박스에 사용하려면 먼저 플래시 드라이브에 “TeslaCam”(인용 부호 없이)이라는 기본 폴더를 수동으로 추가해야 합니다. 이 폴더는 Model S이(가) 비디오 파일을 저장할 위치를 파악하는 데 필요합니다. 최대한 사용 가능한 저장 용량이 많은 플래시 드라이브를 사용합니다. Tesla는 저장 용량이 32GB 이상인 플래시 드라이브를 사용할 것을 권장합니다. 플래시 드라이브의 저장 용량이 충분하지 않을 경우, “X”가 터치스크린 상단의 블랙박스 아이콘에 표시되고 차량은 비디오 파일을 기록하고 저장할 수 없습니다. 최상의 결과를 위해서는 카메라와 윈드실드 모두의 가시성이 좋아야 합니다.

메모 USB를 사용할 때 플래시 드라이브의 연속 쓰기 속도는 4MB/s 이상이어야 합니다. 플래시 드라이브의 쓰기 속도가 너무 느린 경우 터치스크린 상단에 있는 블랙박스 아이콘에 “X” 표시가 나타납니다.

메모 Tesla는 저장 용량이 32GB인 플래시 드라이브를 사용할 것을 권장하지만 일부 개인용 컴퓨터 운영 체제는 32GB를 초과하는 플래시 드라이브를 FAT32로 포맷하지 못할 수 있습니다. 32GB를 초과하는 플래시 드라이브를 포맷하려면 타사 응용 프로그램을 사용하십시오.

필요한 폴더를 지원하는 플래시 드라이브에 추가한 후, 차량의 전면 USB 포트 중 하나에 해당 플래시 드라이브를 삽입합니다(**실내 수납 및 전자 장치** 페이지 16 참조). 해당 드라이브를 후면 USB 포트에 삽입하지 마십시오. 후면 USB 포트는 모바일 기기 충전용이며 영상 기록을 지원하지 않습니다. 플래시 드라이브가 인식되면(약 15 초가 소요), 터치스크린 상단의 상태 표시줄에 블랙박스 아이콘이 나타납니다. 이제 카메라를 사용하여 영상을 기록하고 저장할 수 있습니다.

메모 비디오 녹화는 일부 판매 지역에서 또는 대략 2017년 8월 1일 이전에 생산된 차량에서 제공되지 않을 수 있습니다.

! 주의 블랙박스 작동을 일시 중지하거나 감시 모드를 종료하기 전에 플래시 드라이브를 제거하거나 차량에 12V 전원 공급이 중단된 경우, 최근 60초 분량의 영상을 잃을 수 있습니다.

! 주의 영상 기록 전용 플래시 드라이브만 사용하십시오. 해당 플래시 드라이브는 미디어 파일 재생에도 사용할 수 없으며, Tesla는 어떤 파일에 대해서도 그 손실 또는 손상에 대해 책임지지 않습니다.

기록 영상 검색하기

플래시 드라이브에서 영상을 검색하려면 전면 USB 포트에서 플래시 드라이브를 제거하고 개인 컴퓨터나 다른 장치를 사용하여 파일에 접근하십시오. 플래시 드라이브의 “TeslaCam” 폴더로 이동하십시오.

“TeslaCam” 폴더에는 세 개의 하위 폴더가 있습니다. 최근 클립, 저장된 클립 및 감시 클립. 최근 클립 폴더의 영상은 카메라가 활성화된 상태에서 60분 주기로 반복하여 사용됩니다. 따라서 영상을 저장하지 않으면 영상이 계속 1시간마다 덮어쓰기 됩니다. 이벤트가 기록되는 경우 전면, 후면(장착된 경우), 좌측 및 우측 각각의 카메라 화면이 하나의 영상으로 기록됩니다.

저장된 영상은 저장된 클립 폴더 또는 감시 클립 폴더에 있습니다. 저장된 클립 폴더에 있는 영상에는 터치스크린에서 블랙박스 아이콘을 터치하여 수동으로 저장한 블랙박스의 모든 저장된 기록을 포함합니다. 감시 클립 폴더에는 경고 상태 또는 알람 상태가 실행되었을 때 자동으로 저장되는 감시 모드 이벤트의 모든 저장 영상이 있습니다. 특정 이벤트의 영상이 저장되면 최근 10분 분량의 영상이 고유의 타임스탬프로 표시되어 플래시 드라이브에 보관됩니다.

메모 USB 플래시 드라이브가 가득 차면 감시 클립에서 가장 오래된 영상이 삭제되어 새로운 영상을 위한 공간을 확보합니다. 이전 영상은 삭제되면 검색할 수 없습니다. 플래시 드라이브가 가득 차면 감시 모드와 블랙박스는 더 이상 비디오 영상을 플래시 드라이브에 저장할 수 없습니다.

메모 플래시 드라이브가 가득 차지 않도록 저장된 영상을 최대한 빨리 다른 장치로 이동하십시오.

메모 운전자는 블랙박스를 사용할 때 영상 기록에 관련된 모든 현지 법률 및 규정과 재산권 제한에 관한 법률을 준수할 책임이 있습니다. 카메라는 음성을 기록하지 않습니다.

블랙박스 사용

블랙박스 아이콘을 터치하여 블랙박스를 조작합니다.



녹화 중. 블랙박스가 일시 정지되어 있으면 블랙박스 아이콘을 터치하여 플래시 드라이브에서 비디오 녹화를 시작합니다.



일시 정지됨. 녹화를 일시 중지하려면 블랙박스 아이콘을 길게 누릅니다. 플래시 드라이브를 제거하기 전에 블랙박스가 일시 중지되었는지 확인하여 영상이 손실되지 않도록 하십시오.



저장됨. 녹화 중에 블랙박스 아이콘을 터치하면 가장 최근의 10분 분량의 비디오를 보관합니다. 이렇게 저장한 영상 녹화 기록은 새 녹화 기록으로 덮어쓰지 않게 됩니다.

메모 적합하게 구성된 USB 플래시 드라이브를 전면 USB 포트 중 하나에 삽입하면 블랙박스가 자동으로 영상 기록을 시작합니다.

메모 Tesla는 가능한 큰 용량의 플래시 드라이브를 사용할 것을 권장합니다. 가장 최근의 10분 분량의 영상을 기록하려면 1GB 정도가 필요하고, 한 시간 분량의 영상을 보관하려면 8GB 정도의 사용 가능한 공간이 필요합니다.



작동 방법

Model S는 주변 도로를 능동적으로 모니터링하는 다음과 같은 오토파일럿 구성품을 포함합니다.

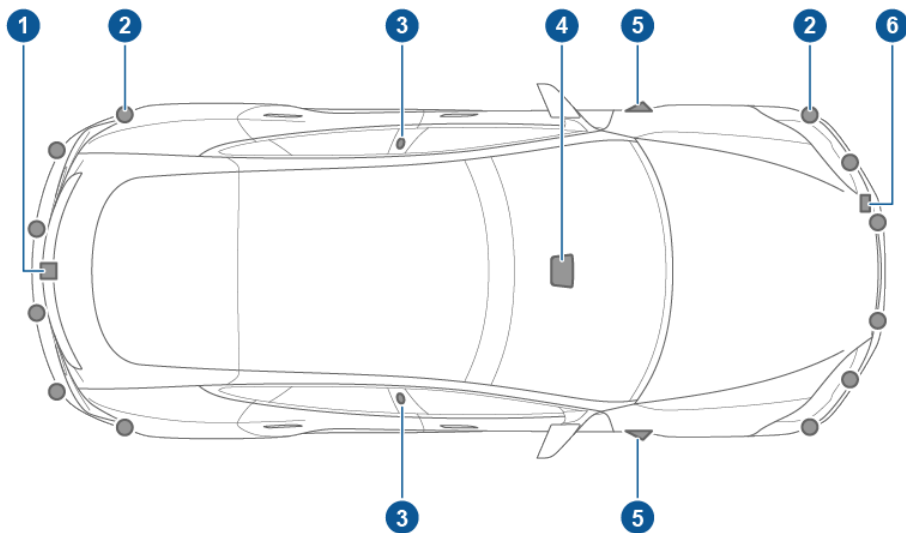

1. 카메라는 후면 번호판 위쪽에 장착되어 있습니다.
 2. 초음파 센서는 전면 및 후면 범퍼에 있습니다.
 3. 카메라는 각 도어 필러에 장착되어 있습니다.
 4. 세 개의 카메라가 리어 뷰 미러 위의 앞 유리에 장착되어 있습니다.
 5. 카메라가 전면 펜더에 장착되어 있습니다.
 6. 레이더가 차량 왼쪽의 전면 범퍼의 뒤에 장착되어 있습니다.
- Model S 또한 고정밀 전자 제어식 제동 시스템 및 스티어링 시스템이 장착되어 있습니다.



기능

다음 안전 기능은 오토파일럿 구성품이 장착된 모든 Model S에서 사용 가능합니다.

- 차선 유지 어시스트(**차선 유지 어시스트** 페이지 78 참조)
- 충돌 방지 어시스트(**충돌 방지 어시스트** 페이지 80 참조)
- 제한속도 유지 어시스트(**제한속도 유지 어시스트** 페이지 83 참조)
- 오토하이빔(**하이빔 헤드라이트** 페이지 42 참조).

다음 오토파일럿 편의 기능은 운전자의 조작 부담을 줄이도록 고안되었습니다.

메모 구입한 옵션, 소프트웨어 버전 및 판매 지역에 따라 차량에 모든 오토파일럿 편의 기능이 장착되지 않을 수 있습니다.

- 트랙백 어웨어 크루즈 컨트롤(**트랙백 어웨어 크루즈 컨트롤** 페이지 66 참조)
- 오토스티어(**오토스티어** 페이지 71 참조)
- 자동 차선 변경(**자동 차선 변경** 페이지 72 참조)
- 자동 주차(**자동 주차** 페이지 74 참조)
- 차량 호출(**차량 호출** 페이지 76 참조)

오토파일럿 기능을 사용 또는 사용하지 않을 수 있으며 작동 방식을 제어할 수 있습니다. 설정에 액세스하려면 **컨트롤 오토파일럿**을 터치합니다.

카메라 보정을 위해 주행하기

Model S 오토파일럿 기능을 사용할 때는 매우 정밀하게 조작해야 합니다. 따라서, 트랙백 어웨어 크루즈 컨트롤 또는 오토스티어와 같이 일부 기능을 처음으로 사용하는 경우 또는 특정 수리 서비스를 받은 경우 카메라의 자체 보정 과정을 완료해야 합니다. 사용자의 편의를 위해 진행률 표시기가 계기판에 표시됩니다.

일반적으로 32~40km를 주행하면 보정이 완료되지만 이 거리는 도로 및 환경 조건에 따라 달라집니다. 차선이 잘 보이는 직선 도로를 주행하면 Model S를 더 빨리 보정할 수 있습니다. 보정이 완료되면 오토파일럿 기능을 사용할 수 있게 됩니다. 160km를 주행한 후에도 Model S의 보정이 완료되지 않는 경우에만 Tesla에 연락하십시오.

메모 보정 과정이 완료되기 전에는 사용할 수 없는 기능을 사용하려고 하면 해당 기능이 활성화되지 않으며 계기판에 메시지가 표시됩니다.

메모 Model S 카메라를 Tesla에서 정비했거나 소프트웨어 업데이트가 실행된 일부의 경우 보정 절차를 반복해야 합니다.

메모 자가 보정 드라이브 프로세스는 대략 2016년 10월 12일 이후에 제작된 Model S 차량에만 적용됩니다.

제한

다양한 요인으로 인해 오토파일럿 구성품 성능이 영향을 받아 의도한대로 작동하지 않도록 할 수 있습니다. 영향을 주는 요인에는 다음과 같은 것들이 있으나 여기에만 한정되는 것은 아닙니다.

- 시계 불량(폭우, 눈, 안개 등으로 인해)
- 밝은 빛(반대 방향의 헤드라이트 또는 직사광선)
- 진흙, 얼음, 눈 등으로 발생한 손상 또는 방해
- 차량에 장착한 물체(자전거 랙 등)에 의한 간섭 또는 방해
- 차량에 과도한 도장 또는 점착성 제품(랩, 스티커, 고무 코팅 등)을 적용하여 발생한 방해
- 좁거나 굽은 도로
- 손상되거나 잘 정렬되지 않은 범퍼
- 초음파를 발생하는 다른 장비의 간섭
- 심한 고온 및 저온

⚠ 경고 위의 목록에 나타난 상황 외에도 오토파일럿 구성품의 정상적인 동작이 방해받는 상황이 있을 수 있습니다. 이 구성품에 의존해 자신의 안전을 맡기지 마십시오. 운전자는 항상 경각심을 갖고 안전하게 운전하고 차량을 제어할 책임이 있습니다.

⚠ 주의 윈드실드 교체가 필요한 경우 차량을 Tesla 서비스 센터로 가져 가십시오. 이에 따라 카메라가 적합하게 취급되고 장착되었는지 확인됩니다. 그렇지 않은 경우 오토파일럿 기능의 일부 또는 여러 부분이 오작동할 수 있습니다.

카메라 및 센서 소개

다양한 오토파일럿 구성품이 가능한 정확한 정보를 제공할 수 있도록 하려면 구성품을 청결하게 하고 방해물 또는 파손이 없도록 유지하십시오. 때때로 따뜻한 물에 적신 부드러운 헝겊으로 구성품을 닦아서 쌓인 먼지를 제거하십시오.

⚠ 주의 화학제품 또는 마모를 일으키는 클리너를 사용하지 마십시오. 표면에 손상을 입힐 수 있습니다.

⚠ 주의 고압 세차 장비를 사용하지 마십시오.

⚠ 주의 초음파 센서 또는 카메라 렌즈의 표면을 긁거나 손상시킬 수 있는 날카롭거나 마모를 일으키는 물체로 청소하지 마십시오.



메모 트래픽 어웨어 크루즈 컨트롤은 BETA 서비스 기능입니다.

메모 차량에 옵션인 오토파일럿 패키지가 장착되지 않은 경우, 차량 터치스크린에서 사용자 설명서를 참조하여 크루즈 컨트롤 사용법에 대한 지침을 확인하십시오.

트래픽 어웨어 크루즈 컨트롤(장착된 경우는 전방 카메라와 레이더 센서를 사용하여 동일 차선에서 전방에 차량이 있는지 판단합니다. Model S의 전방에 아무것도 없으면 트래픽 어웨어 크루즈 컨트롤은 설정한 주행 속도를 유지합니다. 차량이 감지되면, 트래픽 어웨어 크루즈 컨트롤은 설정해 놓은 전방 차량과의 시간 기반 간격을 유지해야 할 경우 설정 속도까지 Model S의 속도를 줄이도록 고안되어 있습니다. 트래픽 어웨어 크루즈 컨트롤을 사용해도 전방 도로를 주시해야 하며 필요한 경우 수동으로 브레이크를 밟아야 합니다.

트래픽 어웨어 크루즈 컨트롤은 주로 고속도로 같이 건조한 직선 도로의 주행에 주로 사용하도록 의도되었습니다. 시내 도로에서 사용하지 않아야 합니다.

경고 트래픽 어웨어 크루즈 컨트롤은 편안하고 편리하게 주행할 수 있도록 설계되었으며, 충돌 경고 또는 방지 시스템이 아닙니다. 운전자는 항상 경각심을 갖고 안전하게 주행하며 차량을 제어해야 할 책임이 있습니다. Model S의 속도를 적절히 줄이려고 할 때 절대로 트래픽 어웨어 크루즈 컨트롤에 의존하지 마십시오. 항상 전방 도로를 주시하고 올바른 조치를 취할 수 있도록 대비하십시오. 그렇지 않으면 심각한 상해나 사망에 이를 수 있습니다.

경고 트래픽 어웨어 크루즈 컨트롤은 보행자나 자전거 운전자를 감지하는 기능이 있지만, 이들의 안전을 위해 Model S의 속도를 적절히 줄일 때 절대로 트래픽 어웨어 크루즈 컨트롤에 의존하지 마십시오. 항상 전방 도로를 주시하고 올바른 조치를 취할 수 있도록 대비하십시오. 그렇지 않으면 심각한 상해나 사망에 이를 수 있습니다.

경고 교통 상황이 항상 변하는 시내 도로에서 트래픽 어웨어 크루즈 컨트롤을 사용하지 마십시오.

경고 급격한 커브가 있는 굽은 도로 위, 노면이 얼거나 미끄러운 도로 위, 또는 기상 상태(폭우, 눈, 안개 등)로 인해 일정한 속도로 주행하기 어려운 경우 트래픽 어웨어 크루즈 컨트롤을 사용하지 마십시오. 트래픽 어웨어 크루즈 컨트롤은 도로 및 주행 상황을 기반으로 주행 속도를 조정하지 않습니다.

트래픽 어웨어 크루즈 컨트롤을 사용하려면

트래픽 어웨어 크루즈 컨트롤을 사용하기 위해서는 전방 차량이 감지되지 않을 경우 적어도 30km/h의 속도로 주행해야 합니다. 전방에 차량이 감지되면 Model S(가) 감지된 차량과 150cm 이상 떨어져 있을 경우, 정차 여부 및 속도에 상관없이 트래픽 어웨어 크루즈 컨트롤을 사용할 수 있습니다.



트래픽 어웨어 크루즈 컨트롤을 사용할 수 있지만 지정된 설정 속도로 능동적으로 정속 주행하지 않으면 계기판에서 현재 주행 속도 왼쪽에 회색 속도계 아이콘이 표시됩니다. 회색으로 표시된 숫자는 스피드 어시스턴스에 의해 결정되는 속도 제한입니다([제한 속도 유지 어시스턴스 제어](#) 페이지 83 참조).

메모 지도 데이터에서 조건부 속도 제한이 있다고 확인된 도로(예: 시간대 또는 날씨 상태 기준 속도 제한)에서는 1차 속도 제한 아래에 2차 속도 제한이 표시됩니다. 조건부 속도 제한이 현재 발효 중인지 여부를 확인하고 주행 속도를 적절히 조정하는 것은 운전자의 책임입니다.

정속 주행 속도 설정

순항 속도는 다음 중 하나를 설정할 수 있습니다.

- 현재 주행 속도. 설정 가능한 최소 속도는 30km/h 이고 최대 속도는 150km/h입니다. 도로 상태와 속도 제한에 따라 안전한 속도로 순항하는 것은 운전자의 책임입니다.
- 속도 제한에 지정된 오프셋 값을 더한 속도([제한 속도 유지 어시스트](#) 페이지 83 참조).

순항 속도를 현재 주행 속도로 설정하려면 크루즈 컨트롤 레버를 위 또는 아래로 움직입니다.

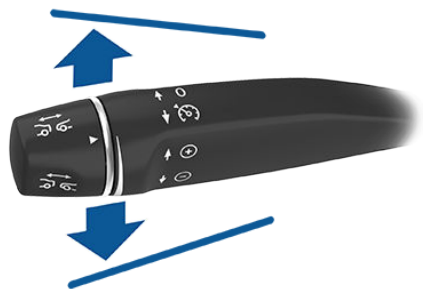

순항 속도를 스피드 어시스턴스를 사용하여 지정된 오프셋을 더한 속도 제한으로 설정하려면 크루즈 컨트롤 레버를 앞으로 당깁니다. 이미 제한 속도보다 빠르게 주행하는 경우 설정 속도가 제한 속도로 조정되지 않고 현재 주행 속도로 조정됩니다. 트래픽 어웨어 크루즈 컨트롤을 속도 제한값으로 순항하도록 설정한 후 크루즈 컨트롤 레버를 위 또는 아래로 움직이면 설정된 속도는 현재 주행 속도가 됩니다.

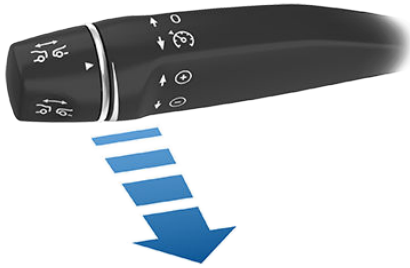

순항 속도를 설정한 후, 가속 페달에서 발을 떼어 트랙픽 어웨어 크루즈 컨트롤이 설정된 속도를 유지하도록 합니다.



순항 속도가 설정되었으면 계기판의 속도계 아이콘이 파란색으로 바뀌고 설정 속도가 표시됩니다.

메모 크루즈 컨트롤 레버를 두 번 당기면 자동조향 기능이 작동합니다(오도스티어 페이지 71에서 설명한 대로 사용하도록 설정되었다고 가정). 이 때 설정 속도로 정속 주행하고 있지 않다면 순항 속도는 현재 주행 속도 또는 속도 제한값(지정된 오프셋 값) 중 큰 값으로 설정됩니다.

⚠ 경고 제한 속도를 기반으로 순항 속도를 조정할 때 제한 속도가 변경될 경우에도 지정 속도는 변경되지 않습니다. 새 제한 속도로 순항하려면 크루즈 컨트롤 레버를 다시 당겨야 합니다. 또한, 언제든지 정속 주행 속도를 수동으로 조정할 수 있습니다(설정 속도 변경 페이지 67 참조).

⚠ 경고 정확하거나 적절한 순항 속도를 결정하기 위해 트랙픽 어웨어 크루즈 컨트롤 또는 스피드 어시스턴스에 의존하지 마십시오. 도로 상황 및 적용 가능한 속도 제한에 따라 항상 안전 속도로 순항하십시오.

설정된 속도로 정속 주행

트랙픽 어웨어 크루즈 컨트롤은 Model S 정면에 차량이 감지되지 않을 때는 설정된 순항 속도를 유지합니다. 감지된 차량 뒤에서 정속 주행 중일 때, 트랙픽 어웨어 크루즈 컨트롤은 선택한 차간 거리(차간 거리 조정 페이지 68 참조)를 유지하기 위해 필요에 따라 Model S을(를) 가속 및 감속시킵니다.

또한, 트랙픽 어웨어 크루즈 컨트롤은 커브에 진입하고 빠져나올 적절하게 순항 속도를 조정합니다.

설정 속도로 정속 주행 중일 때 언제든지 수동으로 가속할 수 있지만 가속기를 놓으면 트랙픽 어웨어 크루즈 컨트롤은 설정 속도로의 주행을 다시 시작합니다.

메모 트랙픽 어웨어 크루즈 컨트롤이 선행 차량과의 선택한 차간 거리를 유지하기 위해 Model S의 속도를 줄이면 브레이크등이 켜지면서 도로의 다른 사용자에게 감속 중임을 알립니다. 브레이크 페달이 살짝 움직이는 것을 알 수 있습니다. 그러나 트랙픽 어웨어 크루즈 컨트롤이 Model S을(를) 가속 중일 때 가속 페달은 움직이지 않습니다.

⚠ 경고 트랙픽 어웨어 크루즈 컨트롤은 제동할 필요가 없거나 제동할 것으로 예상되지 않는 상황에서 Model S을(를) 제동할 수도 있습니다. 전방 차량을 바짝 붙여 따라가는 경우 인접 차로(특히 커브)의 차량이나 물체 등이 감지되어 이러한 상황이 발생할 수 있습니다.

⚠ 경고 내장 GPS(Global Positioning System) 특유의 한계로 인해, 트랙픽 어웨어 크루즈 컨트롤이 특히 커브가 감지되는 고속도로 출구 주변에서, 그리고/또는 운전자가 목적지까지 가는 경로 안내를 따르지 않고 능동적으로 운전하는 경우 차량 속도가 느려질 수 있습니다.

⚠ 경고 트랙픽 어웨어 크루즈 컨트롤은 모든 물체를 감지할 수 없으며, 특히 80km/h를 초과하여 주행 중인 경우, 주행 차선에 차량 또는 물체가 부분적으로만 있는 경우 또는 전방 차량을 뒤따르는 중에 전방 차량이 주행 경로를 벗어나고 앞에 정차 중인 차량이나 서행 중인 차량 또는 물체가 있는 경우, 이에 맞게 제동/감속하지 못할 수 있습니다. 항상 전방 도로를 주시하고 올바른 조치를 즉각 취할 수 있도록 대비하십시오. 충돌을 방지하려고 할 때 트랙픽 어웨어 크루즈 컨트롤에만 의존하면 심각한 상해나 사망에 이를 수 있습니다. 또한, 트랙픽 어웨어 크루즈 컨트롤은 존재하지 않거나 이동 차로에 없는 차량이나 물체에 반응하여 Model S의 속도를 불필요하게 또는 부적절하게 줄일 수도 있습니다.

⚠ 경고 트랙픽 어웨어 크루즈 컨트롤이 제동 능력의 한계나 경사로 때문에 적절히 속도를 제어하지 못할 수도 있습니다. 또한, 선행 차량과의 간격을 잘못 판단할 수도 있습니다. 비탈길을 따라 내려가면 주행 속도가 상승하여 Model S이(가) 설정 속도를 초과할 수 있습니다(잠재적으로 도로 제한 속도를 초과할 수 있음). 충돌을 방지하고자 차량을 충분히 감속하려고 할 때 절대로 트랙픽 어웨어 크루즈 컨트롤에만 의존하지 마십시오. 주행 시 항상 도로를 주시하고 필요에 따라 올바른 조치를 취할 수 있도록 대비하십시오. 충돌을 방지하고자 차량을 충분히 감속하려고 할 때 트랙픽 어웨어 크루즈 컨트롤에만 의존하면 심각한 상해나 사망에 이를 수 있습니다.

설정 속도 변경

트랙픽 어웨어 크루즈 컨트롤을 사용하는 중에 설정 속도를 변경하려면 원하는 속도가 표시될 때까지 크루즈 컨트롤 레버를 위(증가) 또는 아래(감소)로 움직입니다.

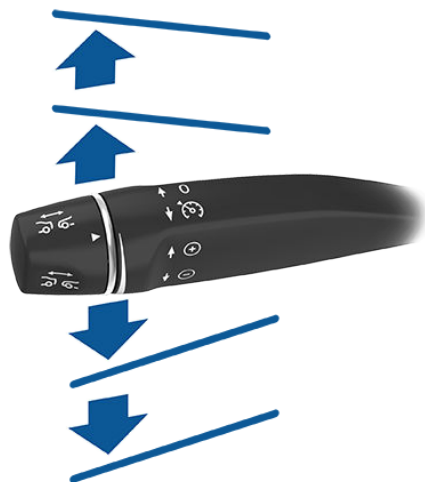

속도를 1km/h 단위로 증가/감소하려면 레버를 위나 아래로 움직여 첫 번째 위치로 이동한 후 놓습니다. 속도를 5km/h 단위로 증가/감소하려면 레버를 위나 아래로 움직여 두 번째 위치로 이동한 후 놓습니다. 예를 들어, 83km/h로 주행하던 중 레버를 위로 움직여 두 번째 위치에 이동한 후 놓으면 속도가 85km/h로 증가합니다. 또한, 레버를 위나 아래로 최대한 당긴 후 이를 유지하다가 원하는 속도가 크루즈 컨트롤 아이콘 아래에 표시되면 레버를 놓는 방법으로 속도를 증가/감소할 수 있습니다.

메모 Model S이(가) 전방에 지정된 속도보다 느리게 주행하는 차량을 감지하지 않은 경우 몇 초 후에 Model S이(가) 새롭게 지정한 순항 속도에 도달합니다.

홀드 상태

Model S이(가) 선행 차량을 따라가던 중에 완전히 멈추더라도 트래픽 어웨어 크루즈 컨트롤은 낮은 속도로 활성화된 상태를 유지합니다. 전방 차량이 다시 움직이면 트래픽 어웨어 크루즈 컨트롤이 설정된 속도로 다시 작동합니다. 그러나, 다음과 같은 상황에서 트래픽 어웨어 크루즈 컨트롤은 홀드 상태가 됩니다. 이 경우 가속 페달을 짧게 밟거나 크루즈 컨트롤 레버를 당겨 **취소 및 다시 시작** 페이지(69 참조) 정속 주행을 다시 시작해야 합니다. 홀드 상태가 활성화되었으면, 계기판에 홀드 아이콘과 크루즈 컨트롤을 다시 시작하라는 메시지가 표시됩니다. 다음과 같은 상황에서는 트래픽 어웨어 크루즈 컨트롤이 홀드 상태가 될 수 있습니다.

- Model S 5분간 정차한 경우.
- Model S 보행자를 감지한 경우(보행자가 더 이상 감지되지 않으면 홀드 상태가 해제될 수 있음).
- Model S 전방 차량을 감지기 찾을 수 없는 경우.
- 초음파 센서가 Model S 전방에서 장애물을 감지하는 경우

고속도로 출구 또는 근처에서 정속 주행

접근이 제한된 도로(예: 고속도로)의 출구 근처에서 정속 주행하고 있는데 출구쪽으로 방향 지시등을 켜면 트래픽 어웨어 크루즈 컨트롤은 차량이 출구쪽으로 나간다고 간주하고 차량 속도를 낮추기 시작합니다. 출구로 주행하지 않는다면 트래픽 어웨어 크루즈 컨트롤은 설정된 속도로 정속 주행을 다시 시작합니다. 우측 통행 지역에서는 출구로부터 50미터 이내 가장 오른쪽 차선에서 운전할 경우 우회전 신호를 켜를 때만 발생합니다. 좌측 통행 시 출구 50미터 이내의 가장 왼쪽 차선에서 주행하는 지역에서 좌회전 신호를 사용하는 경우에도 마찬가지로 작동됩니다.

메모 내장 GPS(위성 위치 확인 시스템)를 사용하여 우측 통행 지역에서 주행 중인지 좌측 통행 지역에서 주행 중인지 확인합니다. GPS 데이터를 사용할 수 없는 상황(신호 미약 등)에서는 출구 근처에서 방향 지시등을 사용해 트래픽 어웨어 크루즈 컨트롤이 Model S의 속도를 줄이지 않습니다.

차간 거리 조정

앞차와 Model S 간에 유지하는 거리를 조정하려면 크루즈 컨트롤 레버를 돌려 1(최단 차간 거리)에서 7(최장 차간 거리)까지의 설정을 선택합니다. 각 설정은 시간 기반 거리를 가리키며 Model S이(가) 현재 위치에서 전방 차량의 후면 범퍼 위치에 도달할 때까지 걸리는 시간에 해당합니다.



크루즈 컨트롤 레버를 돌리면 계기판에 현재 설정이 표시됩니다. 원하는 설정이 표시되면 레버를 놓습니다.



메모 설정을 수동으로 변경할 때까지 설정이 유지됩니다.

⚠ 경고 운전자는 항상 전방 차량과 안전 거리를 결정하고 유지할 책임이 있습니다. 정확하거나 적절한 차간 거리를 유지하려고 할 때 트래픽 어웨어 크루즈 컨트롤에 의존하지 마십시오.

⚠ 경고 충돌을 방지하고자 Model S의 속도를 충분히 감속하려고 할 때 절대로 트래픽 어웨어 크루즈 컨트롤에만 의존하지 마십시오. 항상 전방 도로를 시하고 올바른 조치를 즉각 취할 수 있도록 대비하십시오.



가속 추월

트랙픽 어웨어 크루즈 컨트롤이 활성화된 상태에서 전방 차량을 따라 주행할 때, 방향 지시등을 짧게 키면(추월할 차선 방향으로) Model S은(는) 전방 차량을 향해 가속합니다. 방향 지시등 레버를 위나 아래로 잠시 유지하면 가속 페달을 밟지 않아도 설정 속도까지 빠르게 가속할 수 있습니다. 다음 조건을 모두 충족할 경우에만 방향 지시등을 사용했을 때 가속이 이뤄집니다.

- 트랙픽 어웨어 크루즈 컨트롤이 작동하고 전방 차량을 감지하는 경우
- 목표 차로에서 감지되는 장애물 또는 차량이 없는 경우
- Model S 설정 속도 이하로 주행하지만, 72km/h를 초과하는 경우

가속 추월은 전방 차량을 추월할 때 보조하는 기능으로 사용됩니다. 방향 지시등을 사용하면 트랙픽 어웨어 크루즈 컨트롤이 전방 차량과 거리는 유지하되, 설정한 거리보다 약간 더 근접하여 주행할 수도 있습니다.

다음 조건 중 하나가 발생하면 가속은 취소됩니다.

- 설정한 순항 속도에 도달한 경우
- 차로 변경이 너무 오래 걸리는 경우
- Model S 전방 차량에 너무 근접하는 경우
- 또는
- 방향 지시등을 끄는 경우

메모 방향 지시등 레버를 완전히 켜거나 방향 지시등 레버를 절반만 켜어도(부분적으로 사용) 가속 추월이 시작됩니다. 방향 지시등을 끄면 또는 해제하면 Model S이(가) 가속을 중지(가속 페달을 놓을 때처럼)하고 설정 속도로 돌아옵니다.

⚠ 경고 위에 나열된 것 이외의 여러 예측할 수 없는 이유(GPS 데이터 부족 등)로 가속 추월이 취소될 수 있습니다. 항상 주의하고 주행 속도를 높여야 할 때 가속 추월에만 의존하지 마십시오.

⚠ 경고 적절한 방향 지시등을 사용할 때마다 가속 추월 기능으로 인해 주행 속도가 증가하여 Model S이(가) 전방 차량에 더 가깝게 가속됩니다. 트랙픽 어웨어 크루즈 컨트롤이 전방 차량과의 간격을 계속 유지하는 도중 가속 추월이 작동할 경우 특히, 전방 차량을 추월하려는 의도가 없다면 차간 거리가 설정값보다 가까워 진다는 점을 인지하고 있어야 합니다.

취소 및 다시 시작

트랙픽 어웨어 크루즈 컨트롤을 수동으로 취소하려면 크루즈 컨트롤 레버를 운전자의 반대 방향으로 살짝 밀거나 브레이크 페달을 밟습니다. 계기판의 속도가 아이콘은 트랙픽 어웨어 크루즈 컨트롤이 더 이상 활성이 아님을 나타내는 회색으로 변경됩니다.



이전에 설정한 속도로 정속 주행하려면 크루즈 컨트롤 레버를 운전자 방향으로 살짝 당깁니다.

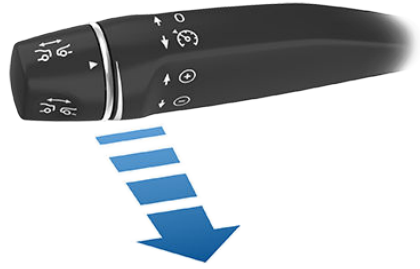

현재 주행 속도에서 정속 주행을 재개하려면 크루즈 컨트롤 레버를 위 또는 아래로 이동했다가 놓습니다

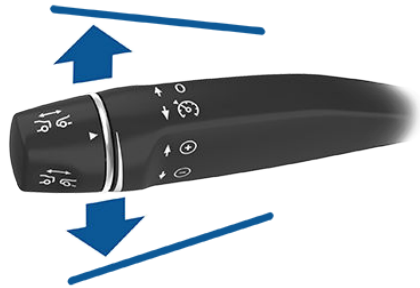

메모 트랙픽 어웨어 크루즈 컨트롤이 취소되면 Model S은(는) 더 이상 정속 주행하지 않습니다. 회생 제동 시 트랙픽 어웨어 크루즈 컨트롤이 없는 상태로 주행하던 도중 가속 페달을 놓을 때와 동일한 방식으로 Model S의 속도가 감소합니다(회생 제동 페이저 51 참조).

⚠ 경고 다음과 같은 경우 트랙픽 어웨어 크루즈 컨트롤이 취소되거나 사용이 불가능할 수 있습니다.

- 브레이크 페달을 밟는 경우
- 주행 속도가 최대 순항 속도인 150km/h를 초과하는 경우
- Model S(을) 다른 기어로 변경했을 때
- 문이 열린 경우
- 레이더 센서 또는 카메라의 시야가 방해된 경우 이는 먼지, 진흙, 얼음, 눈, 안개 등으로 인해 발생할 수 있습니다.



트래픽 어웨어 크루즈 컨트롤

- 트랙션 제어 설정이 수동으로 해제되거나 반복적으로 체결되어 휠의 미끄러짐을 방지하는 경우
- 정차 상태에서 휠이 회전하는 경우
- 트래픽 어웨어 크루즈 컨트롤 시스템에 장애가 있거나 서비스가 필요한 경우

트래픽 어웨어 크루즈 컨트롤이 사용 불가능하거나 취소되면 Model S(이)가 더 이상 설정 속도로 계속 주행하지 않고 더 이상 전방 차량과의 지정 간격을 유지하지 않습니다.

⚠ 경고 트래픽 어웨어 크루즈 컨트롤이 예기치 않은 이유로 인해 언제든지 갑자기 취소될 수 있습니다. 항상 전방 도로를 주시하고 적절한 조치를 취할 수 있도록 대비하십시오. 운전자는 항상 Model S(를) 제어할 책임이 있습니다.

크루즈 표시 요약



트래픽 어웨어 크루즈 컨트롤을 사용할 수 있지만, 순항 속도를 활성화할 때까지 주행 속도를 능동적으로 제어하지 않습니다. 회색으로 표시된 숫자는 스피드 어시스턴스가 결정합니다([제한 속도 유지 어시스턴스 제어](#) 페이지 83 참조).



트래픽 어웨어 크루즈 컨트롤이 설정 속도를 유지(전방 차량이 없을 때)하거나 전방 차량과의 지정 간격을 유지(설정 속도에 도달하기 전까지)합니다.



Model S 는 완전히 중지되었지만 **출드** 상태에 있습니다. 안전한 경우 가속 페달을 밟아 설정 속도에서 순항을 다시 시작합니다.

한계

다음과 같은 상황에서 특히 트래픽 어웨어 크루즈 컨트롤은 제대로 작동하지 않을 수 있습니다.

- 도로에 급격한 커브가 있는 경우
- 시계가 불량(폭우, 눈, 안개 등으로 인해)한 경우
- 밝은 빛(반대 방향의 헤드라이트 또는 직사광선 등)이 카메라의 시야를 방해하는 경우
- 레이더 센서가(먼지, 덮개 등으로) 가려진 경우
- 윈드실드 영역에 방해물이 있어서(김 세럼, 먼지, 스티커 부착 등) 카메라의 시야를 가리는 경우

⚠ 경고 위의 목록에 나타난 상황 외에도 트래픽 어웨어 크루즈 컨트롤의 정상적인 동작이 방해받을 수 있습니다.



메모 오토스티어는 베타 기능입니다.

오토스티어는 트랙픽 어웨이 크루즈 컨트롤(트래픽 어웨이 크루즈 컨트롤 페이지 66 참조)을 기반으로 지정 속도에서 정속 주행할 때에 지능적으로 Model S의 주행 차로를 유지합니다. 오토스티어는 방향지시기를 사용하여 Model S을(를) 옆 차선으로 이동할 수 있도록 합니다(자동 차선 변경 페이지 72 참조). 오토스티어는 차량의 카메라, 레이더 센서 및 초음파 센서를 사용하여 차선 표시와 차량 및 물체의 존재를 감지하여 Model S을(를) 조향하는 것을 지원합니다.

- ⚠ 경고** 오토스티어는 손을 올려 놓고 사용하는 기능입니다. 반드시 항상 스티어링 휠에 손을 올려 놓아야 합니다.
- ⚠ 경고** 오토스티어는 고속도로 및 제한된 접근의 도로에서만 사용하도록 의도되었으며 운전자가 계속 운전 전에 집중해야 합니다. 오토스티어를 사용할 때에 스티어링 휠을 잡고 도로 상황 및 주변 차량을 의식해야 합니다. 오토스티어를 도심 거리, 공사 구간 또는 자전거 또는 보행자가 있는 구역에서 사용하지 마십시오. 절대로 오토스티어에 의존하여 적절한 운전 경로를 결정하지 마십시오. 항상 즉각적으로 조치를 취할 준비를 하십시오. 이 지침을 따르지 않으면 손상, 중상 또는 사망에 이를 수 있습니다.

오토스티어 조작

오토스티어를 조작하기 전에 **컨트롤 오토파일럿 오토스티어(베타)**를 터치하여 활성화해야 합니다.



오토스티어가 사용 가능하다는 것을 나타내기 위해 (아직 Model S을(를) 능동적으로 조향하지는 않음) 계기판은 주행 속도의 오른쪽에 회색 오토스티어 아이콘을 표시합니다.

오토스티어를 시작하려면 크루즈 컨트롤 레버를 운전자 쪽으로 두 번 빠르게 당깁니다.

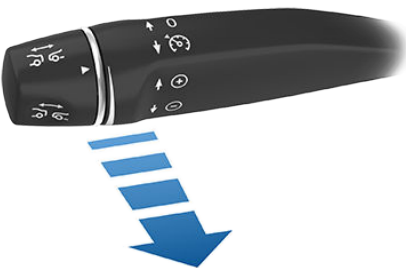

오토스티어는 도로에 집중하고 스티어링 휠에 손을 올리도록 상기시키는 메시지를 계기판에 짧게 표시합니다. 오토스티어가 활성화되어 이제 Model S을(를) 조향 보조하고 있음을 나타내기 위해 계기판에는 오토스티어 아이콘이 파란색으로 표시됩니다. 오토스티어가 차로를 감지할 수 있을 때는 차로를 파란색으로 표시합니다.



메모 전방에 차량이 없을 때 오토스티어를 시작하려면 차선이 뚜렷한 도로에서 최소 30km/h 속도로 운전 중이어야 합니다. 전방 차량이 감지된 경우 속도에 관계없이 정차 중일 경우라도(선행 차량에서 최소 150cm 떨어진 경우) 150km/h 미만의 속도에서 오토스티어를 시작할 수 있습니다.

오토스티어 장치의 작동에 필요한 속도가 아닌 속도로 주행하는 중에 오토스티어 장치를 사용하려고 시도하면, 계기판은 오토스티어 장치를 일시적으로 사용할 수 없다는 메시지를 표시합니다. 오토스티어는 카메라 또는 센서로부터 적절한 데이터를 받지 못할 때에도 사용할 수 없습니다.

오토스티어가 차선을 감지할 수 없는 경우 주행 차선은 선행 차량을 기반으로 선택합니다.

대부분의 경우 오토스티어는 Model S을(를) 주행 차로의 중앙에 위치시키려고 할 것입니다. 하지만 센서가 장애물(예를 들어 차량 또는 가드레일)이 있는 것을 발견하는 경우 오토스티어는 Model S을(를) 차로의 중앙에서 벗어난 주행 경로로 조향할 수 있습니다.

- ⚠ 경고** 오토스티어는 주행차로에 있는 장애물을 부분적으로 또는 완전히 피해서 Model S을(를) 조향하도록 고안되지 않았으며 그렇게 조향하지도 않습니다. 항상 전방 도로를 주시하고 적절한 조치를 취할 수 있도록 대비하십시오. 운전자는 항상 Model S을(를) 제어할 책임이 있습니다.

제한된 속도

오토스티어는 접근이 진입로 및 출입 램프로 제한된 고속 도로에서 온전히 온전히 집중할 수 있는 운전자만 사용할 수 있도록 의도되었습니다. 주거 지역 도로, 중앙 분리대가 없는 도로 또는 접근의 제한이 없는 도로에서 오토스티어를 사용할 경우 오토스티어는 허용되는 최대 정속 주행 속도를 제한할 수 있으며 계기판에 속도 제한 메시지가 표시됩니다. 제한 속도는 최고 속도 대비 값을 지정했는지 여부에 따라 달라질 수 있습니다. 정속 주행 속도를 높일 수는 없지만, 해당하는 경우에는 최고 속도 대비 값(제한 속도 유지 어시스턴스 제어 페이지 83 참조)을 줄이거나 설정된 순항 속도를 수동으로 줄여서 보다 제한적인 정속 주행 속도를 선택할 수 있습니다(설정 속도 변경 페이지 67 참조).

오토스티어가 작동 중일 때 속도 제한을 감지할 수 없는 상황에서 오토스티어는 주행 속도를 줄이고 설정 속도를 70km/h로 제한합니다. 수동으로 가속하면 제한 속도를 초과할 수 있으나 Model S(이)가 장애물을 감지해도 제동하지 못할 수 있습니다. 가속 페달에서 발을 떼면 오토스티어 기능이 제한 속도까지 차량의 속도를 낮춥니다. 해당 도로에서 나가거나 스티어링 휠을 사용하여 오토스티어를 해제하면 원하는 경우 지정 속도를 다시 올릴 수 있습니다.

스티어링 휠을 잡으십시오

오토스티어는 카메라, 센서 및 GPS 데이터를 사용하여 Model S(을)를 최적으로 조향 보조합니다. 오토스티어가 활성화되면 스티어링 휠을 붙잡아야 합니다. 일정 시간 동안 양손이 스티어링 휠에 없는 것을 감지하면, 계기판 상단에 흰색 라이트가 점멸하고, 다음 메시지가 표시됩니다.

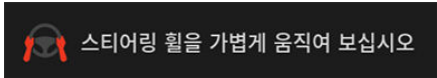

오토스티어는 스티어링 휠이 회전할 때 가벼운 저항을 인식하여 양손을 감지하거나 스티어링 휠을 매우 가볍게 수동으로 돌릴 때(스티어링 휠을 다시 제어하기에 충분한 힘은 아님) 양손을 감지합니다.

메모 양손이 감지되면 메시지가 사라지고 오토스티어가 작동 작동을 다시 시작합니다.

메모 오토스티어 기능은 해당 메시지가 표시될 때 경고음을 울립니다.

오토스티어를 사용할 때 주변에 집중하고 언제든지 제어할 준비를 갖춰야 합니다. 오토스티어가 여전히 스티어링 휠에 양손이 없다고 감지하면, 경고음이 더욱 잦은 빈도로 울리면서 더욱 강력하게 요청합니다.

양손으로 스티어링 휠을 잡으라는 오토스티어의 메시지를 반복적으로 무시할 경우, 오토스티어는 남은 주행 중에 꺼져 있고 다음 메시지를 표시합니다. 수동으로 조향을 다시 시작하지 않으면 오토스티어는 계속 경고음을 울리며 경고 점멸등을 켜고 완전히 정차할 때까지 차량을 감속합니다.



이후 주행 동안 수동으로 조향해야 합니다. 다음 주행 시 오토스티어를 다시 사용할 수 있습니다(정지하여 Model S(을) P로 변속한 후).

오토스티어 중단

오토스티어가 Model S(을)를 조향할 수 없는 경우 오토스티어는 중단되고 경고음이 울리며 계기판에 다음 메시지가 표시됩니다.

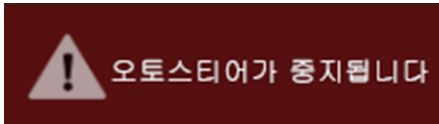

오토스티어 취소

오토스티어는 다음과 같은 경우에 취소됩니다.

- 스티어링 휠을 돌리는 힘(작은 양의 힘이라도)을 가할 경우
- 브레이크 페달을 밟을 경우
- 크루즈 컨트롤 레버를 운전자의 반대 방향으로 밀 경우
- 오토스티어가 지원하는 최고 속도 (150km/h)를 초과합니다.
- 다른 기어로 변환했을 경우
- 문이 열린 경우
- 자동긴급제동장치가 작동합니다(충돌 방지 어시스트 페이지 80 참조).

오토스티어가 취소되면, 경고음이 울리고 오토스티어 아이콘이 회색으로 바뀌면서 오토스티어가 더 이상 활성이 아님을 표시하거나, 완전히 사라져서 현재 사용할 수 없음을 나타냅니다.

메모 오토스티어가 스티어링 휠을 돌리는 힘을 가했기 때문에 취소된 경우 트랙픽 어웨어 크루즈 컨트롤은 계속 활성화된 상태로 남습니다. 평상시처럼 크루즈 컨트롤 레버를 운전자 반대 방향으로 밀거나 브레이크 페달을 밟아 트랙픽 어웨어 크루즈 컨트롤을 해제하십시오.

오토스티어를 더 이상 사용하지 않으려면 **컨트롤오토파일럿오토스티어(베타)**를 터치합니다.

자동 차선 변경

차동 차선 변경 기능이 탑재된 차량에서 오토스티어가 활성화되면 방향지시등을 사용하여 Model S(을)를 옆 차선으로 이동할 수 있습니다.

! 경고 그러나 운전자는 차선 변경이 안전하고 적합한지 결정해야 할 책임이 있습니다. 그러므로 차선변경을 시작하기 전에 항상 사각지대, 차선 및 주변 도로를 확인하여 목표 차선으로 이동하는 것이 안전하고 적합한지 확인하십시오.



- ⚠ 경고** 절대로 자동 차선 변경에 의존하여 적합한 주행 경로를 결정하지 마십시오. 주의 깊게 도로 전방 및 교통 상황을 살펴보고 주변 지역을 확인하고 계기판에서 경고를 모니터링하며 주행하십시오. 항상 즉각적으로 조치를 취할 준비를 하십시오.
- ⚠ 경고** 교통 상황이 항상 변하고 자전거 및 보행자가 있는 도심의 거리 또는 도로에서 자동 차선 변경을 사용하지 마십시오.
- ⚠ 경고** 자동 차선 변경의 성능은 차선을 파악하는 전방 감지 카메라의 능력에 따라 달라집니다.
- ⚠ 경고** 급커브가 있는 굽은 도로, 열었거나 미끄러운 도로에서 또는 악천후 상황(심한 우천, 눈, 안개 등) 이 카메라 또는 센서의 시야를 방해하는 경우 자동 차선 변경을 사용하지 마십시오.
- ⚠ 경고** 모든 경고 및 설명을 따르지 않는 경우 심각한 자산의 손상, 상해 또는 사망에 이를 수 있습니다.

자동 차선 변경 작동

오토스티어가 활성화되어 있으면 자동 차선 변경을 사용할 수 있습니다. 자동 차선 변경을 사용하여 차선을 변경하려면:

1. 목표 차선으로 이동하는 것이 안전하고 적합한지 눈으로 직접 확인하십시오.
2. 적합한 방향 지시등을 완전히 작동하고 손을 스티어링 휠에 올려서 차선 변경을 시작하십시오.
3. 목표 차선에 진입하면 방향 지시등 신호를 끕니다.

자동차선변경 기능이 Model S(을(를)) 방향 지시등으로 표시한 다음 차선으로 이동하는 것을 도와줍니다. 이 때에 다음과 같은 조건이 충족되어야 합니다:

- 자동차선변경 기능이 손이 스티어링 휠에 있는 것을 감지했다.
- 방향 지시등이 켜져 있습니다.
- 초음파 센서 및 오토파일럿 카메라가 목표 차선의 중앙까지 아무런 차량이나 장애물을 감지하지 않았다.
- 차선 변경이 허용된 차선입니다.
- 카메라의 시야가 방해 받지 않습니다.
- 차량의 사각 지대에서 감지되는 차량이 없습니다.
- 차선 변경 도중 자동 차선 변경이 목표 차선의 바깥쪽 차선 표시를 감지할 수 있습니다.
- 주행 속도가 최소 45km/h이다.

차선 변경이 진행 중일 때 오버테이크 가속이 활성화되어 Model S(을(를)) 전방의 차량에 가깝게 가속할 수 있게 합니다(**가속 추월** 페이지 69 참고). 차선 변경 도중, 자동 차선 변경이 목표 차선의 바깥쪽 차선 표시를 감지해야 합니다. 이 차선 표시를 감지할 수 없을 경우, 차선 변경이 중단되고 Model S(이(가)) 원래의 주행 차선으로 돌아갑니다.

메모 자동 차선 변경은 한 번에 한 차선씩 이동하도록 도와줍니다. 차선을 한 번 더 변경하려면 첫 번째 차선 변경이 완료된 후에 방향 지시등을 다시 켜야 합니다.

자동 차선 변경을 사용할 때 전방의 운전 경로 및 주변 지역을 주시하여 이 기능의 작동을 관찰해야 합니다. 항상 스티어링 휠을 제어할 준비를 하십시오. 옆 차선으로 차선을 이동할 때 계기판에는 차선이 파란색 점선으로 표시됩니다. 새 차선에 진입했으면 차선이 다시 실선으로 표시됩니다.

자동차선변경이 최적의 성능으로 작동할 수 없거나 부적절한 데이터로 인해 작동할 수 없는 상황에서 계기판은 여러 경고를 표시합니다. 그러므로 자동차선변경을 사용할 때 항상 계기판을 주의 깊게 살펴 수동으로 Model S(을(를)) 조향할 준비를 하십시오.

제한

특히 다음과 같은 경우 오토스티어와 그 관련 기능이 의도한 대로 작동하지 않을 수 있습니다.

- 오토스티어가 차선을 정확하게 판단할 수 없을 경우. 예를 들면, 차선이 심하게 마모되었거나, 기존 차선의 형태가 남아있거나, 차선이 도로 건설로 인해 조정되었거나, 급작스럽게 변경(차선 갈라짐, 횡단, 합류)되거나 물체 또는 조경이 차선에 짙은 그림자를 드리우거나, 도로 표면에 도로 포장 이음새 또는 기타 분명하게 대비되는 선이 있습니다.
- 시계가 불량(폭우, 눈, 안개 등으로 인해)하거나 기상 상태가 센서 동작을 방해하는 경우
- 카메라 또는 센서가 물체에 막혀 있거나 가려져 있거나 눈 손상된 경우.
- 언덕에서 운전할 경우.
- 톨게이트에 접근할 경우
- 도로에 급격한 커브가 있거나 노면이 지나치게 거친 경우
- 밝은 빛(직사광선 등)이 카메라 시계를 방해하는 경우
- 센서가 초음파를 생성하는 다른 전기 장비 또는 기기에 의해 영향을 받는 경우
- 방향 지시등을 켤 때 사각 지대에 있는 차량이 감지되는 경우
- Model S 선행 차량과 너무 가까워 카메라의 시야가 차단되는 경우

⚠ 경고 예측할 수 없는 다양한 상황으로 인해 오토스티어의 작동이 저해될 수 있습니다. 결과적으로 오토스티어가 Model S(을(를)) 조향 보조하지 못할 수 있다는 것을 기억하십시오. 항상 주의하여 운전하시고 즉각적인 조치를 취할 준비를 하십시오.

자동 주차(장착된 경우)는 초음파 센서 및 GPS에서 제공하는 데이터를 사용하여 공도에서 Model S을(를) 조종하여 직각주차 공간 및 일렬주차 공간에 편리하게 주차합니다. **자동 주차를 사용하려면** 페이지 74을(를) 참조하십시오.

경고 자동 주차의 성능은 도로경계석, 물체 및 다른 차량까지의 거리를 파악하는 초음파 센서의 성능에 따라 달라집니다.

자동 주차를 사용하려면

주행 시 다음 단계에 따라 자동 주차를 활용해 Model S을(를) 주차 공간으로 조종합니다.

1. 공공 도로에서 저속 주행 시 계기판을 모니터링하여 자동 주차가 주차 공간을 감지했는지 파악합니다. 자동 주차가 가능한 주차 공간을 감지하게 되면 계기판에 주차 아이콘이 표시됩니다. 자동 주차는 24km/h 이하로 주행할 때에 평행 주차 위치를 감지하며 16km/h 이하로 주행할 때에 직각 주차 위치를 감지합니다.



메모 자동 주차가 적절한 운전 경로를 결정할 수 있는 위치나 환경에 차량이 있으면 주차 아이콘이 나타납니다. 자동 주차가 적합한 경로를 결정할 수 없는 경우(좁은 거리를 주행하다 주차 공간으로 진입하던 중 차량 앞 부분이 옆 차선을 침범하는 경우 등), 차량을 다른 위치로 이동하거나 다른 주차 공간을 찾거나 아니면 수동으로 주차할 수 있습니다.

2. 확인하여 감지한 주차 공간이 적합하고 안전하게 결정하십시오. 이런 경우 앞으로 나가서 (일반적으로 평행 주차할 때 또는 직각 주차 공간으로 후진할 때처럼) 주차 공간 앞에 대략 차량 길이에서 멈춥니다.
3. 스티어링 휠에서 손을 놓고 Model S의 기어에 'R'로 변경한 뒤 터치스크린의 **자동 주차 시작**을 터치합니다.
4. 주차가 완료되면 자동 주차는 "완료" 메시지를 표시합니다.

센서 데이터가 불충분하여 자동 주차를 작동할 수 없는 상황에서는 계기판에 경고 메시지가 표시되어 Model S을(를) 수동 주차해야 한다는 메시지가 표시됩니다.

메모 자동 주차가 Model S을(를) 주차 중일 때 브레이크를 밟으면 터치스크린의 **다시 시작**을 터치할 때까지 주차 과정이 일시 중지됩니다.

메모 자동 주차는 차량이 양쪽에 주차된 경우 폭이 최소 2.9m인 직각 주차 공간을 감지합니다. 자동 주차는 길이 4.6m 이상이며 미만이 평행 주차 공간을 감지합니다. 자동 주차는 비스듬한 주차 공간에서 작동하지 않습니다.

경고 합법적이고, 합당하고 안전한 주차 공간을 찾으려 할 때 절대로 자동 주차에 의존하지 마십시오.

자동 주차가 항상 주차 공간에 있는 물체를 감지할 수 있는 것은 아닙니다. 항상 눈으로 확인하여 공간이 적합하고 안전한지 확인하십시오.

- 경고** 자동 주차가 능동적으로 Model S을(를) 조향할 때에 스티어링 휠이 자동 주차의 조정에 따라서 움직입니다. 운전대의 움직임을 방해하지 마십시오. 방해하면 자동 주차가 취소됩니다.
- 경고** 주차가 진행되는 동안 계속 주변을 확인하십시오. 차량, 보행자 또는 물체를 피하기 위해 브레이크를 밟을 준비를 하십시오.
- 경고** 자동 주차가 시작되면 터치스크린 및 계기판을 관찰하여 자동 주차가 제공하는 지시를 확인하십시오.

주차 일시 중지하기

자동 주차를 일시 중지하려면 브레이크 페달을 한 번 밟습니다. Model S 중지 후 터치스크린에서 **다시 시작**을 터치하면 다시 시작합니다.

주차 취소하기

수동으로 스티어링 휠을 움직이거나, 기어를 변경하거나 터치스크린에서 **취소**를 터치하면 자동 주차가 취소됩니다. 자동 주차는 다음 같은 때에도 취소됩니다.

- 주차 절차가 7번의 거동을 초과하는 경우
- Model S 운전자가 차량에서 나가는 것을 감지하는 경우
- 문이 열린 경우
- 가속 페달을 밟는 경우
- 자동 주차가 일시 정지된 상태에서 브레이크 페달을 밟는 경우
- 자동 긴급제동장치가 작동합니다(**충돌 방지 어시스트** 페이지 80 참고).

제한

자동 주차는 특히 다음과 같은 상황에서 의도대로 작동하지 않을 수 있습니다.

- 도로가 경사져 있을 경우, 자동 주차는 평행한 도로에서만 작동하도록 설계되었습니다.
- 시계가 불량(폭우, 눈, 안개 등으로 인해)한 경우
- 도로경계석이 석재 이외의 다른 재료로 만들어졌거나 연석을 감지할 수 없는 경우
- 목표 주차 공간이 벽이나 기둥에 직접 인접한 경우 (예를 들어, 지하 주차장 구조에서 마지막 주차 공간 열)
- 초음파 센서가 하나라도 손상되었거나 오염되었거나 방해받는 경우(진흙, 얼음 또는 눈 등으로 인해)
- 날씨가 센서 작동을 방해하는 경우(폭우, 눈, 안개 또는 심하게 높거나 낮은 온도로 인해)
- 센서가 초음파를 생성하는 다른 전기 장비 또는 기기에 의해 영향을 받는 경우



- ⚠ 경고** 예측할 수 없는 다양한 상황으로 인해 Model S을(를) 주차하는 자동 주차의 기능이 저해 될 수 있습니다. 이로 인해 자동 주차가 Model S을(를) 적절하게 조향할 수 없을 수도 있다는 점을 유념하십시오. Model S을(를) 주차할 때 주의를 기울이시고 즉시 제어할 준비를 하십시오.



차량 호출(장착된 경우)을 사용하면 차량 밖에 서서 Model S(를) 자동으로 주차하고 출차할 수 있습니다. 차량 호출은 초음파 센서의 데이터를 사용하여 Model S(를) 최대 12미터까지 주차 공간에 넣거나 뺄 수 있습니다.

경고 차량 호출은 주변이 익숙하고 예측 가능한 개인 거주지의 주차장 및 주차장 진입로에서만 사용할 의도로 설계되었습니다.

경고 차량 호출은 베타 기능입니다. 차량 및 차량 주변을 계속해서 모니터링하고 언제든지 즉각적인 조치를 취할 준비를 해야 합니다. 운전자는 차량 호출을 안전하고 책임감 있게 의도대로 사용할 책임이 있습니다.

경고 차량 호출의 성능은 차량 근처의 물체, 사람, 동물 및 다른 차량을 감지하는 초음파 센서의 성능에 따라 달라집니다.

차량 호출을 사용하기 전에

차량 호출을 작동하기 전에 터치스크린을 사용하여 차량 호출을 실행하고 작동 방법을 사용자 지정하십시오. **컨티뉴어스 프레스 모드 차량 호출**을 터치한 다음 **세부 설정**을 터치하고 다음 설정을 원하는 대로 조정합니다.

- 전면 간격:** 차량 호출이 정지할 물체와의 간격을 설정합니다(예: 차량 호출로 차고 벽에서 몇 인치 이내로 정지하려는 경우). 이 거리는 전방으로 이동 중일 때 차량 호출이 Model S의 바로 앞 또는 후방으로 이동 중일 때 Model S의 바로 뒤에서 감지하는 물체에만 적용됩니다.
- 출발 이동거리:** Model S(가) 주차 공간으로 진입하거나 진출할 때 이동할 수 있는 최대 거리를 설정합니다.
- 측면 간격:** 선택 사항을 선택하여 허용할 측면 간격을 지정합니다. **좁음**은 Model S(가) 매우 좁은 주차 공간에 진입하거나 진출하도록 허용합니다.

경고 좁은 공간에 주차할 때는 장애물의 위치를 정확하게 감지하는 센서의 기능이 제한되어 Model S 및/또는 주변 물체의 파손 위험이 높아집니다.

- 컨티뉴어스 프레스 모드 설정:** 기본적으로 호출에서는 주차가 진행되는 중에 모바일 앱 또는 키의 버튼을 길게 눌러 Model S(를) 이동할 수 있습니다. **컨티뉴어스 프레스 모드 설정이 아니요**로 설정된 경우 버튼을 누른 후에 손을 떼 수 있습니다. 차량이 이동하도록 계속 누를 필요가 없습니다. 또한 모바일 앱 대신 키를 사용하여 차량 호출을 작동(**키로 호출 작동하기** 페이지 77 참조)하거나 차량 내부에서 주차 절차를 시작하려는 경우(**차량에서 내리기 전에 차량 호출 시작** 페이지 77 참조) **컨티뉴어스 프레스 모드 설정**을 **아니요**로 설정해야 합니다.

메모 모든 설정은 수동으로 변경할 때까지 유지됩니다.

차량 호출을 사용하여 차량 주차 및 출차

차량 호출을 사용하여 Model S(를) 주차하려면 이 단계를 따라 하십시오.

- Model S(가) 'D' 또는 'R'로 주차 공간의 직선 경로를 따라갈 수 있도록 Model S(를) 주차 공간 12미터 이내에 정렬합니다.

- 차량 밖에서 모바일 앱의 **차량 호출**을 터치하여 주차 이동을 시작한 다음 **전진** 또는 **후진** 버튼을 길게 누릅니다.

메모 컨티뉴어스 프레스 모드 설정 설정이 **아니요**인 경우 버튼을 길게 누르고 있을 필요가 없으므로 누르고 뺍니다.

메모 차량 안에서 주차 이동을 시작할 수도 있습니다(**차량에서 내리기 전에 차량 호출 시작** 페이지 77 참조).

차량 호출은 Model S의 기어를 'D' 또는 'R'(지정된 방향에 따라)로 전환한 후 차량을 주차 공간 안으로 주차하거나 주차 공간에서 출차합니다. 주차를 완료하거나 장애물이 감지되는 경우 차량 호출이 Model S의 기어를 'P'로 전환합니다. 다음과 같은 경우 차량 호출이 Model S의 기어를 'P'로 전환합니다.

- Model S 주행 경로에서(지정된 **전방 간격** 이내에) 장애물 감지
- 차량 호출로 Model S(가) 12미터의 최대 거리를 이동
- 전진** 또는 **후진** 버튼에서 손을 떼었음(컨티뉴어스 프레스 모드 설정이 켜져 있는 경우).
- 버튼을 눌러 차량 호출을 수동으로 정지

차량 호출을 사용하여 Model S(를) 주차한 경우 차량 호출을 사용하여 Model S(를) 원래 위치(차량에 'P'로 유지된 경우 제공됨) 또는 지정된 최대 **차량 호출 거리**까지(먼저 해당되는 조건까지) 되돌아오게 할 수 있습니다. 모바일 앱에서 반대 방향을 지정하면 장애물이 없는 경우 차량 호출이 원래 경로를 따라 차량을 이동합니다. 초음파 센서에 장애물이 감지되는 경우 차량 호출이 원래 경로를 매우 가깝게 유지하면서 해당 장애물 회피를 시도합니다(차량 호출은 장애물 주변으로 조항하지 않음).

메모 차량 호출이 같은 방향으로 여러 번 이동(최대 12미터 이내)하게 하려면 차량 호출을 취소한 다음 같은 방향으로 주차 절차를 다시 시작합니다.

메모 차량 호출에서 장애물을 회피하기 위해 Model S(를) 측방향으로 짧은 거리를 이동할 수 있지만 차량을 원래 주행 경로로 되돌리기 위해 장애물 주변으로 조항을 시도하지는 않습니다.

메모 모바일 앱의 방향 버튼에서 손을 떼면 차량 호출 기능은 Model S의 이동을 중지합니다.

메모 차량 호출 기능을 이용하려면 Model S(가) 유효한 키를 근처에서 감지해야 합니다.

경고 Model S 은(는) 범퍼 높이보다 낮게 위치한 장애물, 폭이 매우 좁은 장애물 또는 천장에 매달린 장애물(예: 자전거)은 감지할 수 없습니다. 또한 예측할 수 없는 다양한 상황으로 인해 차량 호출 기능이 주차 공간으로 진출입하는 능력이 저해될 수 있으며, 결과적으로 차량 호출이 Model S(를) 적절하게 이동하지 못할 수 있습니다. 따라서 차량의 움직임 및 주변을 계속 관찰하고 언제든지 Model S(를) 멈출 준비를 해야 합니다.



키로 호출 작동하기

메모 키의 배터리가 부족하면 차량 호출이 작동하지 않을 수 있습니다.

다음 단계에 따라 차량 밖에서 키를 사용하여 Model S를 주차합니다.

1. 터치스크린에서 **컨티뉴어스 프레스 모드 설정**이 사용되지 않도록 설정되어 있는지 확인합니다(**키트를 오토파일럿차량 호출컨티뉴어스 프레스 모드 설정**이 나옴 터치).
2. Model S가 주차 모드에 있을 때 3미터 이내에 서서 위험 경고등이 연속적으로 점멸할 때까지 키의 가운데 위의 버튼(모두 잠금/잠금 해제 버튼)을 계속 누릅니다.
메모 Model S0(가) 잠기면 위험 경고등이 한번 점멸하며, 그 후 5초 이내에 Model S의 전원이 켜지고 위험 경고등이 연속적으로 점멸합니다. 위험 경고등이 점멸할 때까지 다음 단계로 넘어가지 마십시오. 5초 후에 위험 경고등이 점멸하지 않는 경우 키의 버튼에서 손을 떼고 Model S에 더 가까이 가서 다시 시도하십시오. 차량 호출이 10초 이내에 추가 입력 값을 전송받지 못하면 호출이 취소됩니다.
3. 키의 전면 트렁크 버튼을 누르면 Model S가 전진하여 주차 공간에 진입하며, 후면 트렁크 버튼을 누르면 Model S가 후진하여 주차 공간에 진입합니다.

차량에서 내리기 전에 차량 호출 시작

Model S에서 내리기 전에 차량 호출 주차 절차를 시작하려면:

1. 터치스크린에서 **컨티뉴어스 프레스 모드 설정**이 사용되지 않도록 설정되어 있는지 확인합니다(**키트를 오토파일럿차량 호출컨티뉴어스 프레스 모드 설정**이 나옴 터치).
2. 모든 도어 및 트렁크를 닫습니다.
3. Model S의 전원이 켜져 있고 주차 기어가 작동된 상태에서 기어 레버의 'P' 버튼을 누릅니다. 터치스크린에 팝업 창이 표시됩니다.
4. 터치스크린에서 이동 방향을 선택합니다.
5. Model S에서 내린 후 운전석 도어를 닫습니다.

차량 호출이 터치스크린에서 지정한 방향에 따라 Model S을(를) 이동합니다.

메모 내리기 전에 주차 이동을 취소하려면 팝업 창의 **취소**를 터치합니다.

메모 터치스크린에서 이동 방향을 선택하지 않으면 운전자가 내릴 때 차량 호출이 주차 이동을 시작하지 않습니다.

차량 호출 정지 또는 취소

차량 호출이 활성화되어 있을 때 언제든지 모바일 앱을 사용하여 키의 아무 버튼이나 눌러 Model S를 정지할 수 있습니다. 호출은 또한 다음의 경우에도 취소됩니다.

- 도어 핸들이 작동하거나 도어가 열린 경우

- 스티어링 휠, 브레이크 페달, 가속 페달 또는 기어 레버를 조작하는 경우
- Model S 장애물이 감지된 경우
- 차량 호출 기능으로 Model S(가) 대략 최대 12m를 이동한 경우
- 휴대폰이 절전 모드에 진입했거나 Model S에 연결이 끊긴 경우

제한

차량 호출은 특히 다음과 같은 상황에서 의도대로 작동하지 않을 수 있습니다.

- 주행 경로가 경사져 있음. 차량 호출은 평탄한 도로(최대 10% 각도)에서만 작동하도록 설계되었습니다.
- 돌출된 콘크리트 모서리 감지됨. 항상된 차량 호출은 차량을 약 2.5cm보다 더 높은 모서리 위로 이동하지 않습니다.
- 한 개 이상의 초음파 센서가 손상되었거나 오염되었거나 가려진 경우(예: 진흙, 얼음 또는 눈 또는 차량 덮개, 과도한 페인트 또는 래핑, 스티커, 고무 코팅과 같은 접착 제품)
- 날씨가 센서 작동을 방해하는 경우(폭우, 눈, 안개 또는 심하게 높거나 낮은 온도로 인해)
- 센서가 초음파를 생성하는 다른 전기 장비 또는 기기에 의해 영향을 받는 경우

메모 Model S0(가) 발렛 모드에 있는 경우 차량 호출을 사용할 수 없습니다(**발렛 모드** 페이지 33 참고).

⚠ 경고 위의 목록에 나타난 상황 외에도 차량 호출의 정상적인 동작이 방해 받는 상황이 있을 수 있습니다. 운전자는 항상 Model S을(를) 제어할 책임이 있습니다. 호출이 능동적으로 Model S을(를) 움직일 때 주의를 기울이시고 즉각적인 조치를 취할 준비를 하십시오. 그렇지 않으면 심각한 자산의 손상, 상해 또는 사망에 이를 수 있습니다.



오토파일럿 카메라와 초음파 센서는 주행 중인 차선의 차선 표시를 모니터링하고 Model S 주변 영역을 모니터링하여 차량 또는 다른 물체가 있는지 확인합니다.

사각지대에서 또는 Model S의 측면 가까이에서 물체가 감지되는 경우(차량, 가드레일 등), 계기판에 표시되는 차량의 이미지에서 컬러선이 나옵니다. 선의 위치는 감지된 물체의 위치를 나타냅니다. 선의 색은(흰색, 노란색, 주황색 또는 빨간색) 물체와 차량 사이의 거리를 나타내며 흰색은 가장 멀고 빨간색은 가장 가까우며 즉시 주의가 필요하다는 것을 나타냅니다. 차량이 대략 12km/h에서 140km/h 사이로 주행할 때만 컬러선이 표시됩니다. 자동조향이 활성화되면 주행속도가 12km/h미만일 때 컬러선이 표시됩니다. 그러나 Model S(가) 정차 중이면(교통 체증 등) 컬러선이 표시되지 않습니다.



또한 차선 유지 어시스트는 시도하려는 차선 이탈이 적절하지 않을 때도 경고합니다. 방향 지시등을 작동하고 이동하려는 옆차선에 차량 또는 물체가 감지되면, 계기판에 빨간색 차선 표시선이 표시되어 차량 또는 물체가 있다는 것을 나타냅니다. 차량 또는 물체가 더 이상 감지되지 않으면 차선 표시선이 정상으로 돌아옵니다.

경고 차선 유지 어시스트 기능은 지침 제공을 목적으로 하며 운전자의 직접적 시각 확인을 대체할 목적이 아닙니다. 차선을 변경하기 전에 항상 사이드 미러를 사용하고 적절하게 어깨 너머 방향을 확인하여 변경하려는 차선을 눈으로 직접 확인하십시오.

경고 절대로 차선 유지 어시스트가 유발적 주행 차선 이탈을 알려주거나 다른 차량이 사각지대 또는 차량 측면에 가까이 있음을 알려줄 것이라고 생각하지 마십시오. 차선 표시 또는 연선이 없는 경우처럼 여러 외부 요인이 차선 유지 어시스트의 성능을 감소시킬 수 있습니다. 이로 인해 잘못된 경고가 발생하거나 경고가 발생하지 않을 수 있습니다(제한 및 부정확성 페이지 79 참조). 운전자는 경각심을 갖고 주행 차선에 집중하고 항상 도로 이용자를 주의해야 할 책임이 있습니다. 그렇지 않으면 심각한 상해나 사망에 이를 수 있습니다.

또한 차선 유지 어시스트는 주행 차선을 이탈하지 않고 안전하게 주행하도록 보조하는 다음과 같은 기능으로 구성되어 있습니다.

- 차선 이탈 회피
- 긴급 차선 이탈 회피
- 사각 지대 경고음

차선 이탈 회피

차량 구성에 따라 이 기능을 사용하지 못할 수 있습니다.

차선 이탈 회피는 차선 표시가 선명하게 보이는 주요 도로에서 64~145km/h) 사이로 주행할 때 Model S(가) 옆차선으로 넘어가는 경우(또는 옆차선 가까이 이동하는 경우) 조향에 개입합니다. **퀵트루오토파일럿차선 이탈 회피**를 터치하고 다음을 선택합니다.

- **고기:** 차선 이탈 경고 또는 옆차선 차량과 충돌할 수 있는 가능성에 대한 경고를 받지 않습니다.
- **경고:** 전면 휠이 차선 표시를 넘어가고 해당 방향 지시기가 꺼져 있는 경우 스티어링 휠이 진동합니다. 또한 계기판에 시각적 경고가 표시됩니다.
- **보조:** 스티어링 휠 진동과 시각적 경고 이외에도, 해당 방향 지시기가 꺼져 있을 때 차량이 차선을 넘어가거나 잠재적 충돌을 감지한 경우 Model S(가) 주행 차선 내의 더 안전한 위치로 조향합니다.

설정을 수동으로 변경할 때까지 설정이 유지됩니다.

차선 이탈 회피가 차선 이탈을 감지하여 조향 개입을 적용하면, 지정된 차선의 선이 계기판에서 청색으로 강조 표시됩니다.

메모 차선 이탈 회피는 운전자의 안전을 유지하기 위한 것이지만 모든 상황에서 작동하는 것은 아니며 주의하여 차량을 직접 운전할 필요를 대체하지 않습니다.

경고 항상 스티어링 휠에 손을 올려두십시오. 스티어링 휠에서 운전자의 손이 감지되지 않는 경우 Model S(가) 경고음을 울리고 비상 경고등이 점멸합니다.

경고 조향 중재는 최소한으로 진행되며 Model S(를) 주행 차선 밖으로 움직이도록 고안되지 않았습니다. 측면 충돌을 피하려 할 때 조향 중재에 의존하지 마십시오.

긴급 차선 이탈 회피

차량 구성에 따라 이 기능을 사용하지 못할 수 있습니다.

비상시, 긴급 차선 이탈 회피 기능은 64~145km/h) 사이의 속도로 주행할 때 Model S(를) 주행 차선 내에 있도록 조향하여 인접 차선의 차량과 잠재적 충돌을 방지하려고 시도합니다. 이러한 동작은 카메라가 차선의 선이 나 연선과 같은 차선 가장자리를 감지할 수 있을 경우에 발생합니다. 이 조향 개입이 적용되면 신호음이 울리고 계기판에 경고가 표시되며, Model S(가) 주행 차선의 중앙으로 돌아갈 때까지 차선의 선이 적색으로 강조 표시됩니다. 켜거나 끄려면 **퀵트루오토파일럿긴급 차선 이탈 회피**를 터치합니다.



사각 지대 경고음

차량이 사각지대에 있고 충돌 가능성을 감지할 때 경고음을 울리게 하려면 **컨트롤 오토파일럿 사각 지대 경고음**을 터치합니다.

! 경고 사각 지대 경고음이 모든 충돌을 감지할 수 있는 것은 아닙니다. 운전자는 주의하고 사각지대를 확인할 책임이 있습니다.

제한 및 부정확성

차선 유지 어시스트는 항상 분명하게 차선을 감지할 수 있는 것이 아니며 다음과 같은 상황에서 불필요하거나 무효한 경고를 줄 수 있습니다.

- 시계가 불량(폭우, 눈, 안개 등으로 인해)하여 차선이 잘 보이지 않는 경우. 초음파 센서의 정확한 감지 영역은 환경 조건에 따라 다릅니다.
- 밝은 빛(반대 방향의 헤드라이트 또는 직사광선 등)이 카메라의 시야를 방해하는 경우
- Model S에 전방에 있는 차량이 카메라 시야를 차단하는 경우
- 앞 유리 영역에 방해물이 있어서(김 서림, 먼지, 스티커 부착 등) 카메라의 시야를 가리는 경우
- 차선 표시가 과도하게 마모되었거나, 기존 차선의 형태가 남아있거나, 도로 공사로 인해 조정되었거나, 빠르게 바뀐 경우 (차선 갈라짐, 횡단, 합류 등).
- 도로가 좁거나 굽은 경우
- 물체 또는 조경이 차선에 짙은 그림자를 형성하는 경우

다음과 같은 상황에서 차선 유지 어시스트는 경고를 제공하지 않거나 부적합한 경고를 적용할 수 있습니다.

- 초음파 센서가 하나라도 손상되었거나 오염되었거나 방해받는 경우(진흙, 얼음 또는 눈 등으로 인해)
- 날씨가 센서 작동을 방해하는 경우(폭우, 눈, 안개 또는 심하게 높거나 낮은 온도로 인해)
- 센서가 초음파를 생성하는 다른 전기 장비 또는 기기에 의해 영향을 받는 경우
- Model S에 탑재된 물체(자전거 랙 또는 범퍼 스티커)가 센서를 간섭 그리고/또는 방해하는 경우

이외에도 차선 유지 어시스트는 다음과 같은 경우 다음과 같은 상황에서 Model S을(를) 주변의 차량에서 멀어지도록 조향하지 않거나 불필요하거나 부적절하게 조향할 수 있습니다.

- 상대적으로 빠른 속도로 Model S을(를) 급커브하는 경우
- 밝은 빛(반대 방향의 헤드라이트 또는 직사광선 등)이 카메라의 시야를 방해하는 경우
- 다른 차선으로 변경하고 있지만 물체(예를 들어 차량)가 없는 경우
- 차량이 다른 차선에서 귀하의 앞에서 끼어들거나 귀하의 주행 차선에 들어오는 경우
- Model S 48Km/h/48km/h(30mph) 미만 또는 145km/h를 초과하여 주행 중인 경우

- 초음파 센서가 하나라도 손상되었거나 오염되었거나 방해받는 경우(진흙, 얼음 또는 눈 등으로 인해)
- 날씨가 센서 작동을 방해하는 경우(폭우, 눈, 안개 또는 심하게 높거나 낮은 온도로 인해)
- 센서가 초음파를 생성하는 다른 전기 장비 또는 기기에 의해 영향을 받는 경우
- Model S에 탑재된 물체(자전거 랙 또는 범퍼 스티커)가 센서를 간섭 그리고/또는 방해하는 경우
- 시계가 불량(폭우, 눈, 안개 등으로 인해)하여 차선이 잘 보이지 않는 경우.
- 차선 표시가 과도하게 마모되었거나, 기존의 차선 형태가 남아있거나, 도로 공사로 인해 조정되었거나, 빠르게 바뀐 경우 (차선 갈라짐, 횡단, 합류 등).

! 경고 위 목록외에도 차선 유지 어시스트 경고를 방해하는 상황이 있을 수 있습니다. 다른 다양한 요인으로 인해 차선 유지 어시스트가 의도대로 작동하지 않을 수 있습니다. 충돌을 피하려면 주행할 때 주의를 기울이고 항상 전방 도로에 집중하여 교정 조치가 필요한 상황을 최대한 빨리 예상할 수 있도록 해야 합니다.



Model S에 오토파일럿 구성품이 장착된 경우(오토파일럿 소개 페이지 64 참조), 해당 충돌회피 기능은 귀하 및 탑승자의 안전을 향상하도록 설계되었습니다.

- **전방 충돌 경고** - 시각적 청각적 경고를 제공하며 Model S이(가) 전방 충돌 위험이 높은 상황을 감지할 때 작동합니다(전방 충돌 경고 페이지 80 참조).
- **자동 긴급 제동** - 전방 충돌의 충격을 완화하기 위해 자동으로 제동합니다(자동 긴급 제동 페이지 80 참조).
- **장애물 감지 가속** - Model S의 주행 경로 앞에 물체가 감지되는 경우 가속을 늦춥니다(장애물 감지 가속 페이지 81 참조).

⚠ 경고 전방 충돌 경고는 오직 안내 목적이며 집중력 있는 운전이나 올바른 판단을 대신하지 않습니다. 주행 중에는 도로를 주시하시고 전방 충돌 경고가 잠재적 충돌을 경고할 것이라고 의존하지 마십시오. 여러 요소로 인해 성능이 감소되거나 영향을 주어 불필요하거나 무효하거나 부정확한 경고를 주거나 경고가 누락될 수 있습니다. 전방 충돌 경기가 잠재적 충돌을 경고할 것이라고 의존하면 심각한 상해 또는 사망으로 이어질 수 있습니다.

⚠ 경고 자동 긴급 제동은 모든 충돌을 방지하도록 고안되지 않았습니다. 특정 상황에서는 주행 속도 감속을 시도하여 전방 충돌의 충격을 최소화할 뿐입니다. 충돌을 피하기 위해 자동 긴급 제동에 의존하면 심각한 상해 또는 사망으로 이어질 수 있습니다.

⚠ 경고 장애물 감지 가속은 충돌 방지용으로 고안되지 않았습니다. 특정 상황에서는 충돌의 충격을 최소화할 수 있을 뿐입니다. 충돌을 방지하려고 할 때 장애물 감지 가속에만 의존하면 심각한 상해나 사망에 이를 수 있습니다.

전방 충돌 경고

전방 감지 카메라 및 레이더 센서는 Model S 전방 영역에 차량, 오토바이, 자전거 또는 보행자 등의 물체가 있는지 모니터링합니다. 즉시 올바른 조치를 취하지 않으면 충돌이 발생할 것으로 간주되는 경우 전방 충돌 경기가 경고를 울리고 계기판에 선행 차량을 빨간색으로 강조하도록 설계되었습니다. 이 상황이 발생하는 경우 **즉시 올바른 조치를 취하십시오!**



충돌 위험이 감소되면 경고는 자동으로 취소됩니다(예: Model S를 감속 또는 정차한 경우, 또는 선행 차량이 내 주행 경로 밖으로 이동한 경우).

Model S에서 전방 충돌 경고를 알릴 때 즉각적인 조치를 취하지 않으면 충돌이 곧 발생할 것으로 판단될 때에 자동 긴급 제동(사용으로 설정한 경우)이 자동으로 작동합니다(자동 긴급 제동 페이지 80 참조).

기본값으로 전방 충돌 경고는 켜져 있습니다. 이 기능을 끄거나 민감도를 조정하려면 **컨트롤 오토파일럿 전방 충돌 경고**를 터치합니다. 기본값 경고 수준을 **보통**으로 설정하지 않고, 경고를 **끼기**로 설정하거나 **둔감** 또는 **민감**으로 경고 민감도를 선택할 수 있습니다.

메모 수동으로 변경할 때까지 전방 충돌 경고에 대한 선택한 설정이 유지됩니다. 운전자 프로필에도 저장됩니다.

⚠ 경고 전방 충돌 경고와 연관된 카메라 및 센서는 주행 경로의 최대 약 160미터까지 감시하도록 설계되어 있습니다. 전방 충돌 경기가 모니터링하는 영역은 도로 및 날씨 상황에서 부정적으로 영향을 받을 수 있습니다. 주행 중에 적절한 주의를 기울이십시오.

⚠ 경고 전방 충돌 경고는 시각적 및 청각적 경고만 제공하도록 설계되어 있습니다. 이 기능은 Model S (플) 제동하거나 감속하려고 시도하지 않습니다. 운전자는 시각적 및/또는 청각적 경고가 있을 때 즉시 올바른 조치를 취해야 할 책임이 있습니다.

⚠ 경고 전방 충돌 경고는 충돌의 가능성이 존재하지 않는 상황에서도 경고할 수 있습니다. 항상 경각심을 갖고 Model S의 어떤 조치가 필요할지 예측할 수 있도록 전방을 주시하십시오.

⚠ 경고 전방 충돌 경고 장치는 약 10 km/h에서 150km/h 사이의 속도로 주행할 때만 작동합니다.

⚠ 경고 운전자가 이미 제동하고 있으면 전방 충돌 경고는 경고하지 않습니다.

자동 긴급 제동

전방 감지 카메라 및 레이더 센서는 Model S 전방에 주행 중인 감지된 물체의 거리를 판별하도록 설계되었습니다. 자동 긴급 제동은 전방 충돌을 피할 수 없는 상황으로 간주될 때 자동으로 제동하여 충격의 강도를 완화하도록 설계되었습니다.

자동 긴급 제동이 작동하면 계기판에 시각 경고가 표시되고 경고음이 울립니다. 브레이크 페달이 급격하게 아래로 움직이는 것을 볼 수도 있습니다. 도로의 다른 사용자에게 감속하고 있음을 경고하기 위해 브레이크 등이 켜집니다.

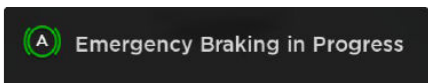



(56km/h) 이상의 속도로 주행할 경우, 자동 긴급 제동이 주행 속도를 (50km/h) 감속한 후에 브레이크가 해제됩니다. 예를 들어, 자동 긴급 제동이 90km/h로 주행하는 차량을 제동할 경우, 속도가 40km/h로 감소하면 제동이 해제됩니다.

자동 긴급 제동은 약 10km/h에서 150km/h 사이의 속도로 주행할 때만 작동합니다.

자동 긴급 제동은 다음과 같은 경우 브레이크를 작동시키지 않거나 작동을 중지합니다.

- 스티어링 휠을 급격하게 회전하는 경우
- 자동 긴급 제동이 브레이크를 작동시키는 동안 브레이크 페달을 밟았을 때는 경우
- 자동 긴급 제동이 브레이크를 작동 중일 때 갑자기 가속하는 경우
- 차량, 오토바이, 자전거 또는 보행자가 더 이상 전방에 감지되지 않습니다.

Model S을(를) 시작하면 자동 긴급 제동이 항상 사용됩니다. 현재 주행 중에 사용하지 않으려면 **컨트롤오토파일럿자동 긴급 제동**을 터치합니다.

경고 자동 긴급 제동의 사용을 해제하지 않을 것을 강력하게 권장합니다. 해제하는 경우, 충돌이 임박한 것으로 간주되는 상황에서 Model S는 자동으로 제동하지 않습니다.

경고 자동 긴급 제동은 충격의 강도를 줄이도록 설계되었습니다. 충돌을 방지하도록 고안되지 않았습니다.

경고 차량이 주행 경로에 부분적으로 걸쳐 있거나 도로에 잔해가 있는 등 여러 요인이 자동 긴급 제동의 성능에 영향을 미쳐 제동되지 않거나 부적절하게 제동되거나 제동 시기가 맞지 않을 수 있습니다. 운전자는 항상 안전하게 운전하고 차량을 제어해야 할 책임이 있습니다. 절대로 자동 긴급 제동에 의존하여 충돌의 충격을 피하거나 줄이려고 하지 마십시오.

경고 자동 긴급 제동은 전방 충돌의 충격만을 완화하도록 설계되었으며 Model S이(가) 후진 중일 때는 작동하지 않습니다.

경고 자동 긴급 제동은 전방의 차량과의 안전 주행 거리 유지를 대신하지 않습니다.

경고 자동 제동 상황 중에 브레이크 페달은 급격하게 아래로 움직입니다. 항상 브레이크 페달이 원활하게 움직일 수 있는지 확인하십시오. Tesla가 제공한 운전석 바닥 매트 (추가 매트 포함) 위에 물건을 올려 놓지 말아야 하며, 운전석 바닥 매트는 항상 제대로 고정되어 있어야 합니다. 그렇지 않은 경우 브레이크 페달이 원활하게 움직이는 것을 방해할 수 있습니다.

장애물 감지 가속

장애물 감지 가속은 Model S의 주행 경로에 물체가 감지되는 경우 모터 토크를 감소하고 일부 경우에 브레이크를 작동하여 충돌 충격을 낮추도록 고안되었습니다. 예를 들어, Model S은(는) 주행 기어를 넣은 상태에서 닫힌 차고 도어 앞에 주차되어 있을 때 운전자가 가속 페달을 세게 밟으면 이를 감지합니다. Model S이(가) 그 후로도 가속하여 차고 도어와 부딪히도록 토크의 감소로 인해 손상이 더욱 적게 발생할 수 있습니다.

장애물 감지 가속은 다음 조건이 모두 동시에 충족될 때만 작동하도록 고안되었습니다.

- 주행 기어를 넣은 경우(주행 또는 후진)
- Model S 정지해 있거나 16km/h(10mph) 미만으로 주행할 경우
- Model S 전방 주행 경로에서 물체를 감지할 경우

장애물 감지 가속을 해제하려면 **컨트롤오토파일럿장애물 감지 가속**을 터치합니다.

경고 장애물 감지 가속은 충격의 강도를 줄이기 위해 고안되었습니다. 충돌을 방지하도록 고안되지 않았습니다.

경고 장애물 감지 가속이 모든 상황에서 토크를 제한할 수 있는 것은 아닙니다. 환경 조건, 장애물과의 거리, 운전자의 행동과 같은 여러 요인들이 장애물 감지 가속을 제한하거나 지연시키거나 억제할 수 있습니다.

경고 주차 공간에 진입할 때와 같이 급커브를 수행하는 경우 장애물 감지 가속이 토크를 제한하지 않을 수 있습니다.

경고 장애물 감지 가속에 의지하여 가속을 제어하거나 충돌을 회피하거나 충돌의 강도를 제한하려고 시도하지 마십시오. 장애물 감지 가속을 테스트하려고 시도하지 마십시오. 이러한 시도는 심각한 재산 피해, 중상 또는 사망을 유발할 수 있습니다.

경고 여러 요인이 장애물 감지 가속의 성능에 영향을 미쳐 부적절한 토크 감소 또는 시기에 맞지 않는 토크 감소 및 또는 원치 않는 제동이(가) 발생할 수 있습니다. 운전자는 항상 안전하게 운전하고 Model S을(를) 직접 운행할 책임이 있습니다.

한계 및 부정확성

충돌 방지 기능은 항상 모든 물건, 차량, 자전거 또는 보행자를 감지할 수 있는 것은 아니며 다음과 같은 이유로 인하여 불필요하게, 부정확하게 또는 올바르게 작동하지 않거나, 경고 자체를 하지 못하는 경우가 발생할 수 있습니다:

- 도로에 급격한 커브가 있는 경우
- 시계가 불량(폭우, 눈, 안개 등으로 인해)인 경우
- 밝은 빛(반대 방향의 헤드라이트 또는 직사광선 등)이 카메라의 시야를 방해하는 경우
- 레이더 센서가(먼지, 덮개 등으로) 가려진 경우
- 윈드실드 영역에 방해물이 있어서(김 서림, 먼지, 스티커 부착 등) 카메라의 시야를 가리는 경우



경고 위에서 설명한 제한 사항 이외에도 충돌 회피 어시스트 기능의 올바른 동작을 간섭할 수 있는 다른 상황이 발생할 수 있습니다. 이 기능은 다른 다양한 이유로 의도대로 작동하지 않을 수 있습니다. 항상 경각심을 갖고 주의를 기울이며 최대한 신속하게 올바른 조치를 취함으로써 충돌을 피하는 것은 운전자의 책임입니다.

주의 충돌회피 어시스트 기능에 고장이 발생하는 경우, Model S은(는) 경고를 표시합니다. Tesla 서비스 센터에 문의하십시오.



제한 속도 유지 어시스트 작동 방법

Model S 계기판에 제한 속도가 표시되며 제한 속도를 초과할 때 경고 알림 여부 및 방식을 선택할 수 있습니다. 또한, 감지된 제한 속도 대신에, 임의의 제한 속도를 수동으로 입력하여 경고 설정을 할 수 있습니다.

Model S0(가) 제한 속도를 결정할 수 없거나 제한 속도 유지 어시스트에서 감지한 속도 제한이 정확한지 확실하지 않은 경우, 계기판에 속도 제한이 표시되지 않고 경고 알림이 작동하지 않을 수 있습니다.

속도 제한 경고를 **화면 표시(제한 속도 유지 어시스트스 제어** 페이지 83 참고)로 설정한 상태에서 확인된 속도 제한을 초과하면 계기판의 속도 제한 표시가 커집니다.

속도 제한 경고를 **경고음(제한 속도 유지 어시스트스 제어** 페이지 83 참고)으로 설정한 상태에서 확인된 속도 제한을 초과하면 계기판의 속도 제한 표시가 커지고 Model S에서 경고음이 울립니다.

메모 속도 제한 경고는 10초 후 또는 Model S의 속도가 특정한 제한 속도 미만으로 감소되면 제한 경고가 종료됩니다.

⚠ 경고 제한 속도 유지 어시스트스가 제공하는 속도 제한 또는 주행 속도에만 의존하지 마십시오. 교통 및 도로 상황에 따라 항상 안전 속도로 주행하십시오.

제한 속도 유지 어시스트스 제어

속도 제한 경고 설정을 조정하려면 **컨트롤오토파일럿속도 제한 경고**를 터치하고 이 옵션 중 하나를 선택합니다.

- **끄기** - 속도 제한 경고가 표시되지 않고 경고음이 울리지 않습니다.
- **화면 표시** - 속도 제한 표시판이 계기판에 표시되고 지정된 제한을 초과하면 표시판이 커집니다.
- **경고음** - 시각적 표시 외에도, 확인된 속도 제한을 초과할 때마다 경고음이 울립니다.

또한, 속도 제한을 확인하는 방법을 지정할 수도 있습니다.

- **상대속도** - 최고속도 대비 값(+ 또는 -)을 지정하여 해당 속도 제한 범위를 초과하는 경우에만 경고 알림이 작동하도록 설정할 수 있습니다. 예를 들어, 속도 제한보다 10km/h 빠르게 주행할 때 경고가 발생하길 원하면 +10km/h로 오프셋을 늘립니다.

메모 속도 제한 오프셋값에 따라 계기판 주행 속도 왼쪽에 있는 회색 속도계 아이콘에 표시되는 숫자에도 영향이 발생합니다.

- **절대 속도** - 속도 제한을 30~240km/h 사이로 수동 지정합니다.

메모 제한 속도 유지 어시스트스가 항상 정확하지는 않습니다. 도로 위치는 잘못 계산될 수 있으며, 대신 제한 속도 유지 어시스트스는 제한 속도가 다를 수 있는 바로 인접한 도로의 속도를 표시할 수 있습니다. 예를 들어, 제한 속도 유지 어시스트스가 인근 국도나 고속도로에 있는 Model S(를) 인접한 다른 도로에 있다고 판단하거나 혹은 그 반대로 판단하기도 합니다.

메모 선택한 설정은 수동으로 변경할 때까지 유지됩니다. 운전자 프로필에도 저장됩니다.

한계 및 부정확성

다음 상황에서 스피드 어시스트스가 완전히 작동하지 않거나 잘못된 정보를 제공할 수도 있습니다.

- 폭우, 눈 또는 안개 등으로 인해 시계가 나쁘고 속도 제한 표시판이 명확하게 보이지 않는 경우
- 밝은 빛(반대 방향의 헤드라이트 또는 직사광선 등)이 카메라의 시야를 방해하는 경우
- Model S 선행 차량과 너무 가까워 카메라의 시야가 차단되는 경우
- 윈드실드 영역에 방해물이 있어서(김 서림, 먼지, 스티커 부착 등) 카메라의 시야를 가리는 경우
- 속도 제한 표시판이 물체에 의해 가려져 있는 경우
- 지도 데이터베이스에 저장된 속도 제한이 정확하지 않거나 오래된 경우
- Model S GPS 또는 지도 데이터를 이용할 수 없는 지역에서 주행 중인 경우
- 교통 표시판이 식별 가능한 표준 형식에 맞지 않는 경우
- 도로 또는 속도 제한이 최근에 바뀐 경우

⚠ 경고 위의 목록에 나타난 상황 외에도 제한 속도 유지 어시스트스의 정상적인 동작이 방해받는 상황이 있을 수 있습니다. 기타 여러 이유로 제한 속도 유지 어시스트스가 경고를 제공하지 못할 수 있습니다.



개요

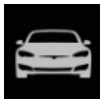

터치스크린 하단 모서리의 **컨트롤**을 터치하면 Model S의 기능을 제어하고 원하는 대로 사용자 지정할 수 있습니다. 컨트롤 창은 지도 위에 나타납니다. 창 왼쪽에서 옵션을 터치하여 관련 컨트롤 및 설정을 표시합니다. 일반적으로 사용하는 설정에 더 빠르게 액세스하기 위해 기본적으로 **퀵 컨트롤**이 표시됩니다.



컨트롤 창을 닫으려면 상단 왼쪽 모서리에서 **X**를 터치하고 **컨트롤**을 다시 터치하거나 창에서 아래로 살짝 미십시오.



특정 설정 옆에 정보 아이콘이 표시되면 해당 아이콘을 터치하여 관련 설정에 대한 유용한 세부 정보를 제공하는 팝업이 표시됩니다.

메모 다음 그림은 예시용일 뿐입니다. 차량 옵션, 소프트웨어 버전 및 판매 지역에 따라서 사용 가능한 옵션이 다를 수 있습니다.

컨트롤 요약

✕

- 👁️ **컨트롤**
- 🔧 서스펜션
- 💡 라이트
- 🚗 주행 모드
- 🚘 오토파일럿
- 📏 차량
- 📺 디스플레이
- 📏 주행 거리계
- 📏 내비게이션
- ⚠️ 안전 및 보안
- 🔧 차량 정비
- ⬇️ 소프트웨어

📄 매뉴얼

실외 조명

OFF 100% 100% AUTO

🔆 전방 안개등 🔆 후방 안개등

🚗 접기

잠금 열림

선루프 열림 환기

🔌

화면 밝기

🔆 100% AUTO

2

1. 사용 가능한 컨트롤입니다. 이 목록에서 항목을 선택하면 기본 보기 영역에 관련 컨트롤이 표시됩니다.
2. 기본 보기 영역입니다. 선택한 컨트롤 범주에서 사용 가능한 옵션이 여기에 나열됩니다.

메모 차량 구성 및 판매 지역에 따라 차량에서 일부 설정을 사용하지 못할 수 있습니다.

픽 컨트롤

픽 컨트롤에는 기본적으로 일반적으로 사용되는 기능에 대한 빠른 액세스가 표시됩니다. 해당 기능의 경우 픽 컨트롤 아래에 있는 기능별 탭에서 더 많은 옵션을 사용할 수 있습니다.

• 실외 조명등

꺼짐

실외 조명등은 수동으로 다시 켜 때까지 꺼져 있습니다. 모든 주행 시작 시 실외 조명등은 기본적으로 '자동'으로 설정되어 있습니다.



실외 차폭등, 주차등, 테일라이트 및 번호판 램프가 꺼집니다.

켜짐

실외 조명등이 켜집니다.



Model S에서 외부 밝기가 어두운 것을 감지하면 외부 라이트가 자동으로 켜집니다.

메모 외부 라이트에 관한 자세한 내용은 [라이트](#) 페이지 41을(를) 참조하십시오.

- **전방 안개등:** 장착된 경우(특정 지역에서만 사용 가능).
- **후방 안개등:** 장착된 경우(특정 지역에서만 사용 가능).
- **미러 접기:** 사이드 미러를 접거나 펼칩니다.
- **잠금:** 차량을 수동으로 잠그려면 터치합니다.
- **전면 및 후면 트렁크:** 전면 트렁크 또는 후면 트렁크 옆의 버튼을 터치하여 엽니다.
- **충전 포트:** 충전 포트 옆의 버튼을 터치하여 엽니다.
- **디스플레이 밝기:** 디스플레이의 밝기를 조정합니다.

서스펜션(장착된 경우)

- **서스펜션 높이 설정:** 서스펜션 높이를 낮음에서 매우 높음 사이에서 조정합니다.
- **잭:** 에어 서스펜션의 자체 수평 조정을 비활성화합니다.
- **서스펜션 낮추기: 사용하지 않은**을 선택하면 표준 높이를 유지하며 **자동**은 도로 유형에 따라서 높이를 조정합니다([에어 서스펜션](#) 페이지 106 참조).

메모 Model S 반드시 전원을 켜고 브레이크 페달을 밟아야 서스펜션 설정을 변경할 수 있습니다.

- **경고** 에어 서스펜션 시스템은 Model S의 전원이 꺼져 있을 때도 스스로 수평을 유지합니다. 그러므로 운송 또는 리프팅 시에 **잭 모드**를 사용하여 차체 수평 조절을 해제해야 합니다([차량 운송 기사 지침](#) 페이지 150 및 [잭 사용 및 리프트 사용](#) 페이지 135 참조).



라이트

- **외부 라이트:** 앞의 킷 컨트롤에 설명되어 있습니다. 또는 **라이트** 페이지 41을(를) 참조하십시오.
- **전방 안개등:** 장착된 경우(특정 지역에서 사용 가능).
- **후방 안개등:** 장착된 경우(특정 지역에서 사용 가능).
- **실내 조명등**
실내등: 오버헤드 조명등을 꺼짐, 켜짐 또는 **자동**으로 설정합니다. **자동**으로 설정하면 차량을 잠금 해제할 때, 내리면서 도어를 열 때 또는 기어를 'P'로 변경할 때 모든 실내등이 자동으로 켜집니다.
엠비언트 라이트: 엠비언트 라이트를 켜면 헤드라이트를 켤 때마다 실내 조명등이 켜집니다(장착된 경우).
- **주간 주행등:** 주간에 헤드라이트가 켜지게 하려는 경우 켜짐으로 설정합니다(장착된 경우).
- **오토 하이빔:** 켜져 있으면 Model S 전방에 빛이 감지될 때(예를 들어 반대쪽에 다가오는 차량) 하이빔 헤드라이트가 로우빔 헤드라이트로 자동 전환됩니다. **하이빔 헤드라이트** 페이지 42을(를) 참조하십시오.
- **하차 후 헤드라이트:** 켜져 있는 경우 어두운 곳에 Model S의 주행을 멈추고 주차하면 헤드라이트가 켜진 상태로 유지됩니다. 1분 후 또는 Model S을(를) 잠금하면 자동으로 꺼집니다.

오토파일럿

더 안전하고 더 편리한 주행 경험을 제공하는 기능을 제어합니다. 일부 오토파일럿 기능은 **컨트롤**에서 제어되지 않습니다. 자세한 내용은 **오토파일럿 소개** 페이지 64을(를) 참조하십시오.

- **오토스티어(베타):** 오토스티어 기능을 사용합니다(차량에 오토파일럿 패키지가 장착된 경우에만 사용 가능)(**오토스티어** 페이지 71 참조).
- **차량 호출(베타):** 차량 외부에서 Model S을(를) 자동으로 주차하고 호출합니다(차량에 오토파일럿 패키지가 장착된 경우에만 사용 가능)(**차량 호출** 페이지 76 참조).
차량 호출 사용자 지정: 범위 간격, 거리, 측면 간격을 결정하고 계속 눌러서 호출을 활성화하는지 결정합니다.
- **속도 제한 경고:** 감지된 속도 제한을 초과한 경우 받는 경고 유형을 선택합니다(**제한속도 유지 어시스트** 페이지 83 참조).
- **속도 제한:** 스피드 어시스턴스에서 상대적(오프셋 사용) 또는 절대 속도 제한을 사용할지 지정합니다(**제한속도 유지 어시스트** 페이지 83 참조).
오프셋: 상대 속도 제한을 선택한 경우 지정한 범위까지 속도 제한을 초과할 경우에만 경고가 발생하도록 하려면 속도 제한 오프셋을 설정합니다.
- **전방 충돌 경고:** 전방 충돌 위험이 높은 상황에서 시각 및 청각 경고를 받을 것인지 여부 및 받는 시점을 선택합니다(**충돌 방지 어시스트** 페이지 80 참조).
- **차선 이탈 회피(장착된 경우):** 전면 휠이 차선 표시를 넘어가고 해당하는 방향 지시등이 꺼져 있는 경우 스티어링 휠이 가볍게 진동하도록 할 것인지 여부를 지정합니다(**차선 유지 어시스트** 페이지 78 참조).
- **긴급 차선 이탈 회피(장착된 경우):** 긴급 상황에서 Model S은(는) 차량을 다시 주행 차선으로 조향하여 인접한 차선의 물체와 충돌할 수 있는 가능성을 방지합니다(**긴급 차선 이탈 회피** 페이지 78 참조).
- **사각 지대 충돌 경고음:** 차량이 사각지대에 있고 충돌 가능성을 감지할 때 경고음을 울리게 할지 선택합니다(**사각 지대 경고음** 페이지 79 참조).
- **자동 긴급 제동:** 전방 충돌 임박 시 Model S이(가) 자동으로 제동할지 여부를 지정합니다(**충돌 방지 어시스트** 페이지 80 참조).
- **장애물 감지 가속:** 저속으로 주행 중일 때 차량 전방에 장애물이 감지되면 가속을 자동으로 줄일지 여부를 지정합니다(**충돌 방지 어시스트** 페이지 80 참조).

차량

- **운전석 도어 잠금 해제 모드:** 켜져 있으면 Model S의 기어를 'P'로 변경할 때 운전석 도어만 잠금 해제됩니다. 꺼져 있으면 모든 도어가 잠금 해제됩니다.
- **오토 프리젠텔 핸들:** 켜져 있는 경우 키를 소지한 채 Model S에 접근하면 도어 핸들이 자동으로 확장됩니다. 꺼져 있는 경우 도어 핸들을 눌러 확장해야 합니다.
- **워크어웨이 도어 잠금 장치:** 켜져 있는 경우 키를 소지한 채 차량에서 멀어지면 도어가 자동으로 잠깁니다(**워크어웨이 잠금** 페이지 9 참조).
- **주차 시 잠금 해제:** 켜져 있으면 기어를 'P'로 변경할 때 도어를 자동으로 잠금 해제합니다(**실내 잠금 및 잠금 해제** 페이지 8 참조). **운전석 도어 잠금 해제 모드**가 켜져 있는 경우 운전석 도어만 잠금 해제됩니다.
- **어린이 보호 잠금 장치:** 켜져 있는 경우 안전 잠금 장치가 차량 내부에서 후면 도어를 여는 것을 방지합니다(**어린이 보호 잠금장치** 페이지 8 참조).
- **미러 각도 자동 조절:** 켜져 있으면 후진 시 외부 미러가 아래쪽으로 기울어집니다(**미러** 페이지 38 참조).
- **미러 자동 접힘:** 켜져 있으면 키, 모바일 앱, 또는 워크어웨이 잠금 장치로 Model S을 (를) 잠그면 외부 미러가 접힙니다. 되돌아오면 자동으로 펼쳐집니다. 또한, 가운데 미러 제어 버튼을 터치하여 수동으로 미러를 접을 수 있습니다(**미러** 페이지 38 참조).
- **스마트 프리컨디셔닝:** 켜져 있는 경우 Model S이(가) 운전자의 주행 일정을 학습하고 자동으로 차량 주행을 준비합니다. 이를 통해 Model S전원을 켤 때에 경험하는 대기 시간을 줄일 수 있습니다.
메모 배터리에 남은 에너지가 20% 이상일 때만 스마트 프리컨디셔닝 기능이 작동합니다.
- **오토 와이퍼(베타):** 커짐으로 설정하면, 앞유리에서 강우가 감지되면 앞유리 와이퍼가 작동하고 감지된 강우량에 따라 작동 횟수가 증가합니다.

선루프(장착된 경우)

선루프를 열고 닫고 통풍시킵니다(**선루프** 페이지 18 참조).

디스플레이

- **디스플레이 모드:** 주간(밝은 배경) 또는 야간(어두운 배경) 설정을 사용자 지정합니다. '자동'으로 설정하면 밝기가 주변 조명 상태에 따라 주간 및 야간 밝기로 자동 변경됩니다.
- **밝기:** 슬라이더를 드래그하여 터치스크린의 밝기 수준을 수동으로 제어합니다. 자동 밝기를 켜면 주변 환경과 사용자의 학습 설정 모두에 기반하여 터치스크린이 더 세부적으로 조정됩니다(예: 사용자가 수동으로 조정하는 유형 기억).
- **에너지 절약:** 커짐으로 설정하면, 사용하지 않을 때 Model S에서 소비하는 에너지의 양을 줄입니다(최신형 차량의 경우 자동화). **최대 주행 거리** 페이지 60을(를) 참조하십시오.

단위와 언어가 표시되는 방법을 사용자 지정합니다.

- **내비게이션 언어:** 내비게이션 음성 안내를 제공하는 언어를 선택합니다.
- **시간 형식:** 시간을 12시간 또는 24시간 형식으로 표시할지 선택합니다.
- **에너지 디스플레이:** 배터리 에너지 잔량의 백분율 또는 주행 가능한 예상 거리로 남아 있는 에너지 및 충전 단위를 표시합니다. 다음 옵션 중에서 선택합니다.

EPA 기준: EPA/ECE R101 테스트 기반.

최적 주행 조건 기준: 평지에서 추가적인 에너지(열선 시트, 에어컨 등)를 사용하지 않고 89km/h의 일정한 속도로 주행하는 경우를 기준으로 이상적인 주행 조건을 가정합니다.

일반: US EPA 테스트 기반.

- **거리:** 주행 거리를 표시할 때 마일을 사용할지 킬로미터를 사용할지 선택합니다.
- **온도:** 온도를 화씨로 표시할지 섭씨로 표시할지 설정합니다.
- **타이어 공기압:** 타이어 공기압을 BAR로 표시할지 PSI로 표시할지 선택합니다.

주행 거리계

- 주행한 거리를 요약한 트립 미터를 확인하고 리셋할 수 있습니다(**주행(trip) 정보** 페이지 59 참조).
- 계기판에 표시할 미터기를 설정합니다.



내비게이션

- **볼륨 제어:** - 또는 +를 터치하여 음성 내비게이션 안내 볼륨을 높이거나 낮춥니다. 왼쪽으로 끝까지 낮추면 안내가 음소거됩니다. 또한 안내 경로가 활성화되어 있을 때 턴-바이-턴 방향 안내 목록에서 볼륨 아이콘을 터치하여 내비게이션 안내를 음소거할 수 있습니다.

메모 볼륨 설정은 내비게이션 시스템의 음성 안내에만 적용됩니다. 미디어 플레이어와 핸드폰의 볼륨은 변경되지 않습니다.

- **트립 플래너:** (해당 판매 지역에서 사용 가능한 경우) 트립 플래너를 사용하여 주행 및 충전 경로를 계획합니다(**트립 플래너** 페이지 99 참조).
- **온라인 경로 재탐색:** 선택하면, 교통 정체를 피하여 경로가 자동으로 재설정될 수 있습니다(**온라인 경로 탐색** 페이지 99 참조).

메모 또한 지도에서 설정 아이콘을 터치하여 내비게이션 설정을 표시할 수 있습니다(**지도와 내비게이션** 페이지 97 참조).

안전 및 보안

- **주차 브레이크:** 수동으로 주차 브레이크를 작동하고 해제할 수 있습니다(**주차 브레이크** 페이지 52 참조).
- **전원 차단:** 차량 전원을 수동으로 끄려면 터치합니다(**전원 끄기** 페이지 39 참조).
- **속도 제한 모드:** 가속 및 최고 속도의 제한 여부 및 제한 정도를 지정합니다(**속도 제한 모드** 페이지 90 참조).
- **감시 모드:** 커짐으로 설정하면 감시 모드는 차량이 잠겨 있고 주차되어 있는 동안 차량의 카메라와 센서를 사용하여 차량 주변을 모니터링합니다. 위협이 감지되면 위협의 심각도에 따라 감시 모드가 경고 또는 경보 상태를 실행합니다. 감시 모드를 켜, 끄거나 잠금 해제 또는 즐겨찾기와 같은 장소를 제외하고 자동으로 활성화되도록 사용자 지정할 수 있습니다(**감시 모드** 페이지 109 참조).
- **주차 보조 장치 경고음:** 켜져 있으면 주차 도중 접근하는 물체가 있는 경우 삐 소리가 들립니다(**주차 보조 장치** 페이지 54 참조).
- **Joe Mode:** Joe Mode를 활성화하면 방향지시기를 제외하고 차량 신호음의 볼륨을 낮춥니다.
- **보안 알람:** 보안 알람을 사용합니다(**보안 설정** 페이지 109 참조).
- **패시브 엔트리:** 켜져 있는 경우 키를 지닌 상태로 Model S에 접근할 때 도어가 자동으로 잠금 해제되고 도어 핸들이 확장(오토 프리젠티 핸들이 켜져 있는 경우)됩니다. 꺼져 있는 경우 키를 사용하여 Model S를 잠금 해제해야 합니다. **키 사용** 페이지 6을(를) 참조하십시오.

메모 패시브 엔트리 설정을 변경하려면 먼저 브레이크 페달을 밟아 Model S의 전원을 켜야 합니다. **시동** 페이지 39을(를) 참조하십시오.

메모 패시브 엔트리가 꺼져 있고 약 5분 내에 브레이크 페달을 밟아서 Model S의 시동을 걸지 않는 경우 계기판에 메시지가 표시되며 차량의 시동을 걸기 전에 키를 사용하여 Model S을(를) 잠금 다음 다시 잠금 해제해야 합니다.

메모 패시브 엔트리 사용 시 **주행 PIN**도 사용하여 보안을 강화하는 것이 좋습니다(**주행용 비밀번호** 페이지 109 참조).

- **차량 기움어짐/침입:** (사용 가능한 경우) Model S이(가) 실내의 움직임을 감지하거나 차량이 움직이거나 기움어짐 경우 사이렌을 울립니다(**보안 설정** 페이지 109 참조).
- **주행 PIN:** 4자리 PIN(개인 식별 번호)을 입력할 때까지 Model S을(를) 주행하지 못하게 하여 보안을 강화합니다(**주행용 비밀번호** 페이지 109 참조).
- **실내 과열 방지:** 외기 온도가 극도로 높을 때 Model S에서 하차 한 이후 최대 12시간 동안 실내 온도를 낮춥니다(**실내 과열 방지** 페이지 95 참조).
- **모바일 액세스 허용:** Tesla의 모바일 응용 프로그램에서 Model S에 액세스하도록 허용합니다(**모바일 앱** 페이지 113 참조).

메모 모바일 액세스 허용을 끄려면 터치스크린에서 Tesla 계정 자격증명을 입력합니다.

- **데이터 공유:** 도로 측정 데이터 공유를 허용합니다(**데이터 공유** 페이지 155 참조).

차량 정보

- **리모트키 업데이트:** 리모트키를 업데이트하려면 차량이 주차 상태에 있어야 합니다. 자세한 내용은 [키 사용](#) 페이지 6을(를) 참조하십시오.
- **TPMS 센서 재설정:** 휠을 교체할 후 TPMS 센서를 재설정합니다(**TPMS 센서 리셋** 페이지 126 참조).
- **휠 구성:** 새 휠을 장착하거나 기존 휠을 다른 휠로 교체할 경우 차량의 휠 구성을 업데이트하십시오. 터치스크린에 차량의 아바타의 휠도 변경됩니다.
메모 차량의 휠 구성을 변경하면 예상 주행 가능 거리, 타이어 압력 경고 레벨 및 차량 시각화에 영향을 줄 수 있습니다. 자세한 내용은 [타이어 관리 및 정비](#) 페이지 123을(를) 참조하십시오.
- **경고 휠을 장착하거나 교체할 때는 Tesla 승인 휠만 사용하십시오.** Tesla가 승인하지 않은 휠을 사용하면 심각한 손상이 발생할 수 있습니다. Tesla는 Tesla에서 승인하지 않은 휠을 사용하여 발생한 손상에 대해 책임지지 않습니다.
- **견인 모드:** Model S을(를) 주차 브레이크를 체결하지 않는 중립 상태로 유지하여 견인을 준비합니다. [차량 운송 기사 지침](#) 페이지 150을(를) 참조하십시오.
- **와이프 정비 모드:** 와이퍼 블레이드에 쉽게 액세스할 수 있도록 합니다([와이프 블레이드 및 워셔 제트](#) 페이지 131 참조).
- **공장 출고 초기화:** 모든 개인 데이터(저장한 주소, 음악 즐겨찾기, 가져온 연락처 등)를 삭제하고 모든 사용자 지정 설정을 공장 출고 기본값으로 복원합니다([개인 데이터 삭제](#) 페이지 91 참조).

소프트웨어

차량의 소프트웨어 버전과 소프트웨어 업데이트 상태에 관해 자세히 알아보십시오.

- VIN, 차량명 및 누적 주행 거리계에 관한 자세한 내용을 알아보십시오(자세한 내용을 알려면 터치스크린 상단 중앙에 있는 Tesla "T"를 터치하십시오).
- 현재의 소프트웨어 버전, 지도 버전 및 릴리스 노트를 봅니다.
- 사용 가능한 새 업데이트를 확인합니다. 업데이트를 시작하려면 차량을 Wi-Fi에 연결해야 합니다([소프트웨어 업데이트](#) 페이지 112 참조).
- **소프트웨어 업데이트 설정**을 터치하여 소프트웨어 업데이트를 받는 주기를 사용자 지정합니다.
- **소프트웨어 업데이트 설정**을 터치하여 소프트웨어 업데이트를 받는 주기를 사용자 지정합니다.
- 소프트웨어 다운로드 과정을 지켜봅니다.

소프트웨어 업데이트를 이용할 수 있고 차량이 Wi-Fi에 연결되어 있고 업데이트가 다운로드 중이면 터치스크린 상단의 노란색 시계 아이콘이 녹색 다운로드 아이콘으로 바뀝니다. 소프트웨어 업데이트를 이용할 수 있지만 차량이 Wi-Fi에 연결되어 있지 않으면 노란색 다운로드 아이콘이 나타납니다. 다운로드를 시작하려면 차량이 Wi-Fi에 연결되어 있는지 확인합니다.

설명서

터치하면 설명서가 표시됩니다.

메모 또한 터치스크린 상단에 있는 Tesla "T"를 터치하여 이 설명서를 표시할 수 있습니다.

차량 이름 짓기

Model S을(를) 더 세부적으로 개인 설정하려면 이름을 지정할 수 있습니다. Model S의 이름이 모바일 앱에 표시됩니다. 차량의 이름을 설정하려면 터치스크린의 상단 중앙에 있는 Tesla "T"를 터치한 후 **차량 이름 설정**을 터치합니다(또는 차량의 기존 이름 터치). 팝업에서 새 이름을 입력하고 **저장**을 터치합니다.

속도 제한 모드

속도 제한 모드로 Model S의 가속 및 최대 속도를 80~145km/h(50~90mph)로 제한할 수 있습니다. 이 기능을 처음 사용할 때 만든 4자리 PIN으로 보호하며, 이 기능을 사용 중지 및 사용할 때마다 해당 PIN을 입력해야 합니다.

Model S 속도가 선택한 최고 속도에서 약 5km/h(3mph)의 차이로 가까워질 경우 차임벨 소리가 울립니다. 또한 텍스트가 계기판의 주행 속도 위에 표시됩니다. 또한 모바일 앱이 알림을 보냅니다.



속도 제한 모드를 켜는 방법:



1. 차량을 주차합니다.
2. 터치스크린에서 **컨트롤안전 및 보안속도 제한 모드**를 터치하거나 모바일 앱에서 **컨트롤**을 터치합니다.
3. 제한하려는 최고 주행 속도를 선택합니다.
4. 슬라이더를 ON 위치로 드래그합니다.
5. 속도 제한 모드를 사용 중지 및 사용할 때 사용하려는 4자리 PIN을 입력합니다.

메모 PIN을 잊어버린 경우, Tesla 계정의 로그인 자격증명을 입력하여 속도 제한 모드를 끌 수 있습니다.

메모 속도 제한 모드를 사용 중일 때에는 가속 설정(**설정주행가속**)이 자동으로 **컴포트(가속 모드 페이지 57 참조)**로 설정됩니다.

-  **경고** 내리막길에서 주행하면 주행 속도가 높아져 차량이 선택된 최고 속도를 초과할 수 있습니다.
-  **경고** 속도 제한 모드는 양호한 판단, 운전자 교육, 도로 속도 제한 및 주행 조건을 면밀하게 모니터링할 필요를 대신할 수 없습니다. 어떤 속도에서도 사고는 발생할 수 있습니다.

개인 데이터 삭제

모든 개인 데이터(저장한 주소, 음악 즐겨찾기 등)를 삭제하고 모든 사용자 지정 설정을 공장 출고 기본값으로 복원합니다. Model S의 소유권을 이전할 경우 유용합니다. **컨트롤차량 정비공장 출고 초기화**를 터치합니다. 삭제하기 전에, Model S은(는) Tesla 계정과 관련된 사용자 이름과 암호를 입력하라고 지시하여 자격증명을 확인합니다.

실내 온도 조절 장치 개요

실내 온도 조절 장치는 터치스크린 하단에서 항상 사용 가능합니다. 실내 온도 조절 장치 시스템을 켜려면 팬 아이콘을 터치하거나 차량 내부 온도를 조정합니다. 그러면 팬 아이콘을 터치하고 팝업창 중앙 부근에 있는 끄기 버튼을 터치합니다.

기본적으로 실내 온도 조절 장치는 자동으로 설정되어 있으며 극심한 기상 상황을 제외한 대부분의 상황에서 최적의 편안함을 유지합니다. 자동 설정에서 차량 내부 온도를 조정하면 시스템이 난방, 에어컨, 공기 분배 및 팬 속도를 자동으로 조정하여 차량 내부를 선택한 온도로 유지합니다. 자동 설정을 무시하려면 팬 아이콘을 터치하고 자동 설정을 끈 다음 설정을 수동으로 조정하십시오(**실내 온도 조절 장치 설정 조정** 페이지 93 참조). 개별 설정을 수동으로 조정한 경우 실내 온도 조절 장치 팝업창에서 **자동**을 터치하여 언제든 되돌릴 수도 있습니다.

메모 다음 그림은 설명할 목적으로만 제공됩니다. 차량 옵션, 소프트웨어 버전, 판매 지역 및 설정에 따라서 표시된 정보는 약간 다를 수 있습니다.

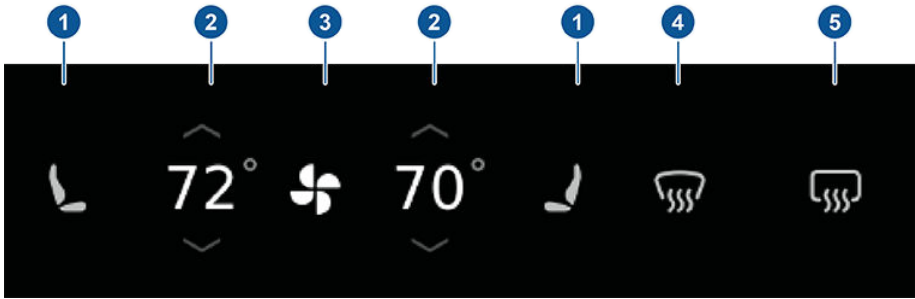

1. 열선 시트는 설정 레벨 3(최대)~1(최소)로 작동합니다. 작동 시 관련 시트 아이콘에서 설정 레벨을 나타내는 빨간색 나선이 표시됩니다. 통풍 시트가 장착된 경우 난방 및 냉방을 전환할 수 있는 팝업이 나타납니다. 냉방을 사용할 때 트윈스트 라인에 파란색으로 바뀝니다..

메모 Model S에 뒷좌석 히터 및/또는 옵션으로 제공하는 영하 날씨 패키지가 장착된 경우 팬 아이콘을 터치한 다음 시트 탭을 터치하여 뒷좌석의 열선 시트, 열선 와이퍼 및 열선 스티어링 휠을 제어할 수도 있습니다.

메모 'D' 기어가 체결될 때 탑승자가 감지되지 않을 경우, 에너지를 절약하기 위해서 동승석 착석 위치의 시트 열선이 자동으로 꺼집니다.

2. 위 또는 아래 화살표를 터치하여 차량 내부 온도를 설정합니다. 운전석과 동승석 모두에 온도 설정을 적용하려면 화살표를 터치할 때 나타나는 팝업에서 **동기화**를 터치합니다. 양쪽 좌석에 같은 온도를 적용하면 온도 설정이 1개만 표시됩니다. **동기화**를 다시 터치하여 운전석 및 동승석의 개별 온도를 표시합니다.
3. 실내 온도 조절 장치를 켜고 설정을 원하는 대로 사용자 지정하려면 팬 아이콘을 터치합니다(**실내 온도 조절 장치 설정 조정** 페이지 93 참조). 실내 온도 조절을 빠르게 끄려면 팬 아이콘을 길게 터치합니다. 차량에 옵션으로 제공되는 후운 날씨 패키지가 장착된 경우 이 아이콘을 터치하여 뒷좌석 열선 시트 제어에 액세스합니다.
4. 앞유리 서리 제거 장치는 공기를 앞유리까지 분배합니다 한 번 터치하여 앞유리 김서림을 제거합니다(아이콘이 파란색으로 바뀜). 두 번 터치하여 앞유리 성애를 제거합니다(아이콘이 빨간색으로 바뀌고 난방 및 팬이 최고 레벨로 작동). 세 번 터치하여 끄고 공기 분배, 난방 및 팬을 이전 설정으로 복원합니다.
5. 터치하여 후면 윈도우를 가열합니다. 작동 시 아이콘이 빨간색으로 바뀝니다. 15분 후 후면 윈도우 성애 제거 장치가 자동으로 꺼집니다. 후면 윈도우 성애 제거 장치 작동 시 외부 사이드 미러도 가열됩니다.

메모 제조 날짜 및 구입 시에 선택한 옵션에 따라서 일부 차량은 외부 사이드 미러에 히터가 장착되지 않습니다.

경고 장시간 사용으로 인한 화상을 피하기 위해 말초 신경장애 환자 또는 당뇨, 노령, 신경 손상 또는 일부 기타 질병으로 인해 통증을 느끼는 능력이 제한된 사람은 실내 온도 조절 장치 시스템 및 열선 시트를 사용할 때에 주의해야 합니다.

메모 실내 온도 조절 장치 시스템은 고전압 배터리가 전원을 공급합니다. 그러므로 장시간 사용하면 주행 거리가 감소합니다.



실내 온도 조절 장치 설정 조정

개별 설정을 원하는 대로 조정하려면 터치스크린 하단에 있는 팬 아이콘을 터치하여 개별 실내 온도 조절 장치 설정에 액세스합니다.

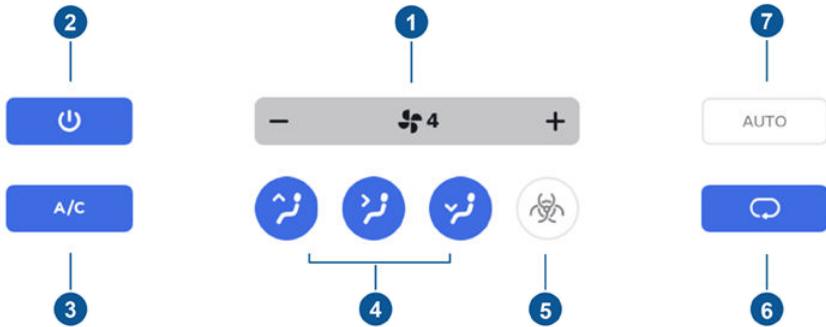

표시된 설정 외에도 Model S(이)가 주차 상태일 때 팬 아이콘을 터치하면 **실내 온도 유지 및 반려동물 모드** 설정이 표시됩니다(실내 온도 유지 및 반려동물 모드 페이지 95 참조).

1. 팬의 속도를 조정합니다.

메모 팬 속도를 조절하면 Model S(으)로 유입되는 공기유량을 낮추거나 높이기 위해 공기 유입에 대한 사용자 설정이 변경될 수 있습니다. 예를 들어 공기 순환을 외부 공기가 유입되도록 설정했을 때 팬 속도를 최대 설정으로 설정하면 최대 공기유량을 달성하기 위해 공기를 재순환하도록 해당 설정이 전환될 수 있습니다.

2. 터치하여 실내 온도 조절 장치 시스템을 끄고 실내 온도 조절 장치 팝업창을 닫습니다.

메모 실내 온도 조절 장치 시스템을 켜 경우에도 지도를 터치하거나 미디어 플레이어 또는 앱을 선택하거나 제어창을 표시하면 팝업창이 닫힙니다.

3. 에어컨을 각각 켜거나 끕니다. 끄면 냉방이 약하게 작동하지만 에너지가 절약됩니다.

4. 공기가 실내로 흐르는 방향을(앞유리, 얼굴 높이 또는 발 높이 통풍구) 선택합니다. 한 곳 이상을 선택할 수 있습니다.

메모 공기가 발 높이 통풍구로 유입되면 공기의 약 1/3이 윈드실드 통풍구로 흘러 나가 김서림 방지를 돕습니다. 그러나, 공기가 얼굴 높이 통풍구로 유입되면 얼굴 높이 통풍구 자체만으로 윈드실드 김서림 방지에 도움이 되므로 윈드실드 통풍구로 공기가 나가지 않습니다.

5. Model S에 생화학무기 방어 모드가 기능이 장착된 경우 HEPA(고효율 미립 공기) 필터가 차량 내부의 공기질을 최고 수준으로 확보합니다. 이를 선택하면 외부 공기가 보조 여과 시스템 이외에도 의료 등급의 HEPA 필터를 거쳐 여과됩니다. HEPA 필터는 오염, 알레르기 유발 물질, 박테리아, 꽃가루, 곰팡이 포자 및 바이러스 등의 입자를 제거하는 데 매우 효과적입니다. HEPA 필터 및 보조 필터 시스템은 모두 활성탄을 포함하고 있어 다양한 범주의 악취 및 기체를 제거합니다. 생화학무기 방어 모드를 실행하면 팬이 최고 속도로 작동합니다. 또한, 비교적 높은 실내 압력 덕분에 외부에서 스며들어오는 공기의 양이 최소화됩니다.

메모 활성탄은 일산화탄소와 같은 일부 가스를 효과적으로 제거하지 못합니다.

6. Model S에 공기가 유입되는 방식을 선택합니다:

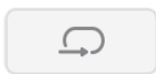

외부 공기가 Model S에 유입됩니다(**통풍** 페이지 95 참조). 기온이 매우 높거나 낮을 때 내기 순환 모드보다 덜 효율적이지만 뒷좌석에 더 많은 공기가 유입되므로 Tesla에 기본 장착된 역방향 어린이 시트에 승객이 앉았을 때 사용할 것을 권장합니다.



Model S 내부의 공기가 재순환됩니다. 외부 공기(차량 배기)가 진입하는 것을 막지만 제습 성능을 감소합니다. 내기 순환이 공기를 재순환하는 것이 실내 전면부를 냉방할 때 가장 효율적인 방법입니다. 윈드실드에 김서림을 방지할 필요가 있을 때 매 시간마다 설정을 변경하여 외부 공기가 유입되게 합니다.



7. **자동**을 터치하여 모든 설정을 다시 기본값으로 변경합니다. 실내 온도 조절 시스템이 **자동**으로 설정된 경우 아이콘은 파란색입니다.

메모 Model S은(는) 휘발유 차량보다 주행 시 훨씬 조용하기 때문에 A/C 컴프레서 작동 소리가 들릴 수 있습니다. 소음을 최소화하려면 팬 속도를 줄입니다.



실내 온도 유지 및 반려동물 모드

실내 온도 유지 설정과 반려동물 설정으로 주차 시 Model S에서 하차한 후에도 실내 온도 조절 시스템을 계속 작동하게 할 수 있습니다. 두 설정 모두는 더운 날씨 조건 또는 추운 날씨 조건에서 실내 온도를 유지하는 것이 중요할 때 유용합니다(예를 들어 더운 날에 식료품을 Model S에 놓아둘 때, 실내 온도 유지를 사용하여 부패를 방지할 수 있습니다). 반려동물 모드는 반려동물을 편안하게 하고 현재 실내 온도를 터치스크린에 표시하여 주변 사람들에게 반려동물을 구조할 필요가 없다고 알려줍니다.

메모 실내 온도 유지 반려동물 모드를 시작하려면 배터리 충전 레벨이 20% 이상이어야 합니다.

실내 온도 유지 또는 반려동물 모드를 작동하는 방법:

1. 기어를 주차에 놓습니다. **실내 온도 유지 설정과 반려동물 설정**은 Model S(가) 주차 상태일 때만 사용할 수 있습니다.
2. 필요 시 온도 설정을 조정합니다.
3. 팬 아이콘을 터치한 후 **실내 온도 유지** 또는 **반려동물**을 클릭합니다.

실내 온도 조절 장치는 P에서 다른 기어로 변속할 때까지 또는 수동으로 끌 때까지 온도 설정을 유지합니다. 배터리 충전 레벨이 20% 아래로 떨어지면, Tesla 모바일 앱이 Model S에 남겨둔 것이 있는지 확인하려고 경고하는 알림을 반복하여 보내기 시작합니다.

다음에 Model S을(를) 운전할 때 실내 온도 조절 장치는 가장 최근의 주행 시 적용된 이전의 설정을 계속하여 사용합니다.

메모 실내 온도 유지 또는 반려동물 모드가 켜지면 침입 센서(장착된 경우)가 자동으로 꺼집니다. 그러나, 이 방식을 재정의하고 침입 센서를 켤 수 있습니다. 그렇게 하려면 실내 온도 유지 또는 반려동물 모드를 켜고 **컨트롤안전 및 보안차량 기술어짐/침입**을 터치합니다. 그러나, 실내 온도 유지 또는 반려동물 모드가 켜져 있을 때 침입 센서를 켜면 실내의 공기 이동에 따른 알람 이벤트가 발생할 수 있습니다.

메모 스마트 프리퀀디서빙, 반려동물 모드 또는 실내 온도 유지가 켜져 있을 때는 소프트웨어 업데이트를 수행할 수 없습니다.

경고 모바일 앱을 사용하여 원격으로 실내 온도 조절 시스템을 조정할 수 있습니다. 그러나 모바일 앱을 사용하여 실내 온도 조절 시스템을 끄는 경우, 실내 온도 유지와 반려동물 모드의 작동이 중지됩니다.

경고 배터리 충전 레벨이 낮으면 실내 온도 유지 및 반려동물 모드를 사용하지 마십시오. 반려동물을 Model S에 놓아둘 때는 휴대폰을 갖고 내렸는지 Tesla 모바일 앱이 실행 중인지 확인해야 합니다. 이렇게 하면 실내 온도를 능동적으로 모니터링할 수 있습니다. 반려동물의 안전과 편안함을 유지하려면, 알림을 수신하기에 적합한 수신 범위 내에 있어야 하고, 실내 온도 조절 시스템이 작동을 중지할 경우 Model S(로) 돌아갈 시간이 충분해야 합니다. 더

운 날에는 실내 온도가 몇 분 내에 위험스러운 정도로 높아질 수 있습니다.

- 경고** 현지 법률에 반려동물을 차에 남겨 두고 하차하는 것에 대한 제한 규정이 있는지 확인하십시오.
- 경고** 절대로 어린이를 차에 남겨 두고 하차하지 마십시오.

통풍

외부 공기는 윈드실드 전면의 그릴을 통하여 Model S(로) 유입됩니다. 그릴이 낙엽 및 눈 등으로 막히지 않게 하십시오.

Model S의 실내 공기 흐름 방향을 설정하려면 내부 통풍구를 위아래 또는 양쪽으로 움직입니다.

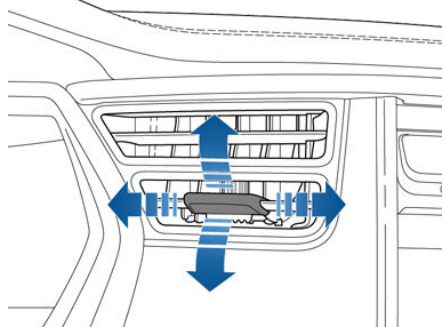

메모 바깥쪽 얼결 높이 통풍구를 측면 창을 향하도록 방향을 설정하면 성에 제거 또는 검서림 제거에 도움이 됩니다.

실내 에어 필터

Model S 꽃가루, 산입 분진, 도로 먼지 및 기타 입자가 통풍구를 통하여 유입되는 것을 막는 공기 필터가 있습니다. Tesla는 실내 에어 필터를 2년마다 교체할 것을 권장합니다.

Tesla는 HEPA 에어 필터(장착된 경우)를 3년마다 교체할 것을 권장합니다.

실내 과열 방지

실내 온도 조절 장치는 외부 온도가 극도로 높을 때 Model S에서 하차한 후 최대 12시간 동안 실내 온도를 낮출 수 있습니다. **컨트롤안전 및 보안실내 과열 방지**를 터치하고 다음을 선택합니다.

- **고기:** 실내 과열 방지를 해제합니다.
- **A/C 끄:** 실내 온도가 40° C를 초과하는 경우 팬만 작동합니다. 이 옵션은 에너지를 적게 소모하지만 실내 온도가 40° C를 초과할 수 있습니다.
- **켜기:** 실내 온도가 40° C를 초과하는 경우 에어컨이 작동합니다.

메모 배터리에 남은 에너지가 20% 이상일 때만 실내 과열 방지 기능이 작동합니다.

! 경고 절대로 어린이나 애완동물을 아무도 없는 차량 안에 두지 마십시오. 자동 차단 또는 과도한 외부 기후로 인해 실내는 실내 과열 방지가 작동하더라도 위험한 고온 상태가 될 수 있습니다.

실내 온도 조절 장치 작동 팁

- 모바일 앱을 사용하여 실내 온도 조절 장치 시스템을 켜면 4시간 후에 또는 충전 레벨이 20%로 감소할 경우 자동으로 꺼집니다. 이보다 더 오래 실내를 냉난방하려면 다시 켜야 합니다.
- 에너지를 절약하기 위해 주행 거리 우선 모드를 켜면 실내 온도 조절 장치 시스템의 전력을 제한할 수 있습니다. 실내 난방 및 냉방은 미약하게 작동하지만 추울 때 열선 시트를 켜서 따뜻함을 유지할 수 있습니다. **컨트롤주행주행 거리 우선 모드**를 터치합니다.
- 실내 온도 조절 장치 시스템이 소리가 크다고 느껴지는 경우 팬 속도를 수동으로 줄이십시오.
- 에어컨 컴프레서는 실내 냉방 뿐 아니라 배터리도 냉각합니다. 따라서 기온이 높은 경우 운전자가 에어컨 컴프레서를 껐더라도 다시 켜질 수 있습니다. 시스템은 배터리를 냉각하여 최적의 온도 범위를 유지해 배터리 수명을 늘리고 최적 성능을 확보하는 것이 최우선이기 때문에 이는 정상적인 작동입니다.
- 실내 온도 조절 장치 시스템이 효율적으로 작동하려면 모든 창문은 닫고 윈드실드 전면 외부 그림에 열음, 눈, 낙엽 및 기타 물질이 없는지 확인하십시오.
- 날씨가 매우 습할 때 처음 에어컨을 켜면 윈드실드에 잠시 김이 서리는 것은 일반적인 현상입니다.
- 주차했을 때 Model S의 밑에 약간의 물이 고이는 것은 정상입니다. 제습 과정에서 물이 생기면 하부로 배출됩니다.
- 날씨가 더울 때 승차석 온도를 낮추면, 자동차가 주차되어 있을 때에도 팬이 켜져서 승차석을 환기시켜 줍니다. 이 기능은 배터리 충전 레벨이 20% 이상일 때에만 작동합니다.



개요

터치스크린에 항상 지도가 표시됩니다. 손가락을 대고 끌어서 지도를 어느 방향으로든 움직입니다. 두 손가락을 대고 돌려 지도를 어느 방향으로든 회전시킵니다.

지도 오른쪽 상단의 아이콘을 터치하여 지도의 방향을 설정합니다.



북쪽 고정 - 북쪽이 항상 화면의 위쪽에 표시됩니다.



주행 방향 - 주행하는 방향이 항상 화면의 위쪽에 표시됩니다. 방향을 변경하면 지도가 회전합니다. 이 아이콘에 주행하는 방향을 표시하는 나침반이 통합되어 있습니다.

메모 또한 안내 중에 이 아이콘을 사용하여 안내 경로를 개요를 볼 수 있는 경로 개요로 전환할 수 있습니다([내비게이션](#) 페이지 97 참조).

지도로 회전하거나 이동할 때, 현재 위치는 더 이상 추적되지 않습니다. "추적 사용 안 함" 메시지가 지도 방향 아이콘 옆에 잠시 표시되고 이후 지도 방향 아이콘은 회색으로 바뀝니다. 추적을 다시 사용하려면 지도 방향 아이콘을 터치하여 북쪽 고정 또는 주행 방향을 선택합니다.

+ 및 **-** 아이콘을 터치하여 현재 위치 또는 선택한 위치에서 지도를 확대 또는 축소합니다. 이 아이콘들을 사용하여 확대 또는 축소할 때, 추적이 계속 사용됩니다.

다음 아이콘을 터치하여 지도가 표시하는 정보를 맞춤 설정하고 내비게이션 설정에 액세스합니다.

메모 사용하지 않을 때 몇 초 후 이 아이콘이 사라집니다. 다시 표시하려면 지도의 아무 곳이나 터치합니다.



위성 이미지를 표시합니다/숨깁니다(프리미엄 연결 기능을 탑재한 경우).



교통 상황을 표시합니다/감춥니다(프리미엄 연결 기능을 탑재한 경우). 녹색선은 교통량이 없음을 나타내고 주황색선은 교통량이 적음을 나타내고 분홍색선은 교통 정체를 나타냅니다. 내비게이션 경로의 차량 통행을 쉽게 알아볼 수 있도록 녹색 교통량선은 파란색 경로선 밑에 표시되며 주황색, 적색 및 분홍색 교통량선은 파란색 경로선 위에 표시됩니다.



모든 충전 장소와 도시와 해당 충전소의 거리를 포함하는 팝업 목록을 지도에 표시합니다/숨깁니다. 충전 장소에는 Tesla 슈퍼차저, 데스티네이션 충전기, 이전에 사용한 적이 있는 공용 충전기가 포함됩니다. [충전 장소](#) 페이지 98을(를) 참조하십시오.

메모 충전 장소가 표시되지 않을 때 두 슈퍼차저는 항상 지도에 표시됩니다.



- 또는 **+**를 터치하여 음성 내비게이션 안내 볼륨을 높이거나 낮춥니다. 왼쪽으로 끌거나 낮추면 안내가 음소거됩니다. 또한 안내 경로가 활성화되어 있을 때 턴-바이-턴 방향 안내 목록에서 볼륨 아이콘을 터치하여 내비게이션 안내를 음소거할 수 있습니다.

다음 설정을 조정하여 내비게이션 시스템의 작동 방식을 사용자 지정합니다.

- **트립 플래너**(판대 지역에서 사용할 수 있는 경우)를 터치하여 주행 및 충전 시간을 최소화하십시오([트립 플래너](#) 페이지 99 참조).
- 교통 정체를 피하여 경로가 자동으로 재설정되게 하려면 **온라인 경로 설정**을 터치합니다([온라인 경로 탐색](#) 페이지 99 참조).

메모 또한 **컨트롤내비게이션**을 터치하여 위도의 내비게이션 설정에 액세스할 수 있습니다.

메모 볼륨 설정은 내비게이션 시스템의 음성 안내에만 적용됩니다. 미디어 플레이어와 핸드폰의 볼륨은 변경되지 않습니다.

지도의 어떤 곳이라도 손가락을 길게 눌러 핀을 배치합니다. 핀을 배치하거나 기존 핀을 터치하면, 선택한 위치가 지도의 중심에 표시되고 팝업 창에서 해당 위치에 대한 정보를 제공합니다. 이 팝업에서 해당 위치로 길안내를 받거나 해당 위치에 전화를 걸거나(전화번호가 있을 경우) 즐겨 찾는 목적지 목록에 해당 위치를 추가 또는 삭제할 수 있습니다([최근 목적지, 즐겨찾는 목적지, 집 목적지 및 회사 목적지](#) 페이지 99 참조).

내비게이션

특정 위치로 이동하려면 **경로 탐색**을 터치하거나, 휴대폰에서 목적지를 보내거나 음성 명령을 말합니다([음성 명령 사용](#) 페이지 36 참조). 주소, 랜드마크, 사업체 이름 등을 입력하거나 말할 수 있습니다. 또한 저장된 **집** 또는 **회사** 위치를 선택할 수 있고, 방문한 충전소를 포함하여 최근 에 사용한 위치의 목록에서 선택할 수 있습니다(가장 최근의 위치가 목록의 맨 위에 표시됩니다).

위치를 지정하면 터치스크린이 확대되어 주행 경로 개요를 제공하고, 경로를 계산한 후 다시 축소하여 출발점으로 돌아가서 안내를 제공하고, 첫 번째 안내 지시를 표시하는 턴-바이-턴 방향 안내 목록과 대략적인 총주행거리, 주행시간 및 도착시간이 표시됩니다.

메모 Tesla 모바일 앱에 액세스를 허용한 후 iOS® 또는 Android™ 장치의 "공유" 기능을 사용하여 차량에서 내비게이션을 원격으로 시작할 수 있습니다.

지시를 터치하여 목록을 확장하여 경로 상의 각 방향 전환 지점을 표시할 수 있습니다. 턴-바이-턴 방향 안내 목록과 관련하여 다음 사항에 유의하십시오.



- 목적지 아래에 배터리가 표시되어 목적지에 도착할 때 남아 있게 되는 대략적인 배터리 에너지의 양을 표시합니다. 터치하여 배터리 정보를 확장하여 출발 지점 기준 대략적인 왕복 주행 거리를 표시합니다. [에너지 사용 예측](#) 페이지 98을(를) 참조하십시오.
- 목적지에 도착하기 위해서 충전이 필요하고 트림 플래너가 켜져 있을 경우(판대 지역에서 사용 가능한 경우), 안내 경로에는 수퍼차저 경유지([트림 플래너](#) 페이지 99 참조)가 자동으로 포함되며 안내를 시작하려면 **여행 시작**을 터치합니다.
- 목적지에 도달하기 위한 에너지가 충분하지 않고 경로에 수퍼차저가 없는 경우, 목적지에 도달하려면 충전이 필요하다는 경고가 표시됩니다.
- 각 방향 변경에 앞서 방향 변경까지 거리를 미리 안내합니다.
- 목록의 맨 아래를 보려면 목록을 위로 끌어올립니다.
- 목록의 맨 위를 다시 터치하여 목록을 최소화합니다.

안내 중에 지도는 차량의 현재 위치를 추적하여 현재의 주행 구간을 표시합니다. 언제든지 전체 경로를 표시할 수 있습니다.



안내 경로가 활성화되면 경로 개요 아이콘이 표시됩니다. 언제든지 이 아이콘을 터치하여 안내 경로 개요를 보거나 지도 방향을 변경합니다([개요](#) 페이지 97 참조). 지도 방향을 변경하면 지도 배율을 조정하여 현재의 주행 구간을 표시합니다. 경로의 끝에 있는 검은색 핀은 목적지를 나타냅니다.



안내 불륨을 음소거/음소거 해제합니다.
메모 또한 음성 안내 중에 스티어링 휠 왼쪽에 있는 스크롤 버튼을 눌러 내비게이션 시스템의 불륨을 음소거할 수 있습니다. 안내 지시에 고유한 불륨 컨트롤도 지도의 설정 아이콘을 터치하여 사용할 수 있습니다([개요](#) 페이지 97 참조).

안내를 중지하려면 턴-바이-턴 방향 안내 목록 아래에 있는 **취소**를 터치합니다.

메모 데이터 연결을 사용할 수 없을 경우 온보드 지도가 아무 위치로든 안내하게 할 수 있지만, 해당 위치의 정확하고 완전한 주소를 입력해야 합니다.

충전 장소

수퍼차저는 항상 지도에 나타나고 빨간 핀으로 표시되며, 이를 터치하면 수퍼 차저 장소에 대한 자세한 정보를 표시하거나, 경로를 탐색하거나, 즐겨찾기로 저장할 수 있습니다. 지도에서 수퍼차저 위치에 표시된 핀을 터치하면 수퍼차저 총 개수, 사용 가능한 수퍼차저 개수, 수퍼차저 위치 및 현재 위치와의 대략적인 거리 등의 정보가 표시됩니다. 또한 팝업 창에는 화장실, 식당, 숙박, 쇼핑 및 Wi-Fi 등 수퍼차저 장소에서 사용 가능한 편의 시설이 표시됩니다.



수퍼차저 장소가 운영 중입니다. 수퍼차저가 여러 대인 장소에서는 아이콘 위에 막대한 줄이 표시되며 각 막대는 수퍼차저를 나타냅니다. 이를 통해 사용 중인 수퍼차저가 몇 개인지 육안으로 빨리 확인할 수 있습니다. 수퍼차저가 사용 중이면, 막대가 채워집니다.

메모 수퍼차저가 현재의 안내 경로에 있을 경우 수퍼차저 핀이 검은색으로 표시됩니다.



수퍼차저 장소가 운영 중이 아니거나 감소한 용량으로 운영 중입니다. 핀을 터치하여 자세한 정보를 표시합니다.

지도의 충전 아이콘을 터치하여 모든 주변 충전소를 지도에 표시합니다. 항상 표시되는 수퍼차저 이외에도, 지도에는 데스태이션 차저와 이전에 사용한 적이 있는 모든 공용 충전소가 표시됩니다. 핀을 터치하여 충전 장소에 대한 정보를 표시합니다.



이 위치에는 Tesla 월 커넥터가 설치되어 있습니다. 터치하면 사용 제한 및 사용 가능한 충전 전류와 같은 자세한 정보가 표시됩니다. 또한 충전 목록에는 충전소까지의 거리가 표시됩니다.

메모 지도가 확대되어 있고 한 장소에서 Tesla 월 커넥터를 두 개 이상 사용할 수 있으면, 핀이 둥글고 충전소 수를 표시합니다. 핀을 터치하면 확대됩니다. 그런 다음 개별 핀을 터치하여 충전 장소에 대한 세부 정보를 알 수 있습니다.

메모 내비게이션을 사용하여 수퍼차저로 이동할 때, 특정 상황에서(추운 날씨와 같은) Model S(가) 에너지를 배터리에 예열하기 위해 열을 발생시키기 때문에 소음이 발생하는 것은 정상입니다. 이러한 경우, 차량은 최적의 배터리 온도로 수퍼차저에 도달하고 충전 시간을 줄입니다.

에너지 사용 예측

목적지로 경로를 안내할 때 Model S(는) 목적지 기준 예상 에너지 잔량을 계산하여 충전이 필요한지 예측하는 데 도움을 줍니다. 계산은 운전 습관(예상 속도 등)과 환경 요인(고도 변화, 온도 등)에 기반한 추정치입니다. 경로를 안내할 때, 지도는 이 계산을 확장된 턴-바이-턴 목록의 맨 아래에 표시합니다([내비게이션](#) 페이지 97 참조). 턴-바이-턴 방향 안내 목록이 축소되어 있을 때는 목록의 맨 위를 터치하여 확장합니다.

경로 안내 중에 Model S(는) 에너지 사용을 관찰하고 계산을 업데이트합니다. 다음과 같은 상황에서 턴-바이-턴 방향 안내 목록 아래에 팝업 경고가 표시됩니다.



- 목적지에 도달하기엔 에너지가 매우 부족하여 에너지 절약에 위해 지속적으로 주행해야 하는 경우 노란색 경고를 표시됩니다. 에너지 절약에 대한 팁은 **최대 주행 거리** 페이지 60을(를) 참고하십시오.
- 목적지에 도착하려면 반드시 충전해야 할 경우 적색 경고가 표시됩니다.

또한 왕복 주행을 하기에 충분한 에너지가 있는지 알고 싶은 경우 에너지 계산을 터치하여 왕복 주행 에너지 사용량 추정치를 표시합니다.

온라인 경로 탐색

Model S 실시간 교통 상황을 감지하여 교통 상황에 따른 예상 주행 시간 및 도착 시간을 자동으로 조정합니다. 교통 상황으로 인해 예상 도착 시간이 지연될 때 대안 경로가 사용 가능한 경우 내비게이션 시스템은 목적지까지 가는 경로를 재설정합니다. 이 기능을 켜거나 끄려면 지도의 설정 아이콘을 터치하고(개요 페이지 97 참조), **온라인 경로 설정**을 터치합니다. 또한 **아래 시간 보다 더 단축되면 경로 변경** 설정과 연결된 화살표를 터치하여 경로를 재설정하려면 절약해야 하는 최소 시간(분)을 지정할 수 있습니다.

트립 플래너

트립 플래너(일부 판매 지역에서 사용 가능)는 편안하게 장거리 여행을 하는 데 도움이 됩니다. 목적지에 도착하기 위해 충전이 필요한 경우, 트립 플래너는 적절한 슈퍼차저 위치를 통과하는 경로를 안내합니다. 트립 플래너는 경로를 선택하고 주행과 충전에 소비하는 시간을 최소화하기 위한 충전 시간을 제공합니다. 트립 플래너를 켜려면 지도의 설정 아이콘을 터치하고(개요 페이지 97 참조), **트립 플래너**를 터치합니다.

트립 플래너가 켜져 있고 목적지에 도착하기 위해서 충전이 필요한 경우, 탄-바이-턴 방향 안내 목록에 슈퍼차저 경유지와 각 슈퍼차저에서 권장 충전 시간, 슈퍼차저에 도착할 때 사용할 수 있는 에너지의 양에 대한 추정치가 표시됩니다.

슈퍼차저 경유지를 삭제하고 방향 안내만 표시하려면 방향 안내 목록의 맨 아래에서 **슈퍼차저 경유 제거**를 터치합니다(충전 경유지를 삭제하면, 탄-바이-턴 방향 안내 목록에 목적지에 도착하기 위해서 충전이 필요하다는 경고가 표시될 수 있습니다). 슈퍼차저 경유지를 방향 안내에 추가하려면 **슈퍼차저 경유 경로**를 터치합니다.

슈퍼차저에서 충전할 때, 충전 화면에 다음 슈퍼차저 경유지 또는 목적지(추가 충전이 필요하지 않은 경우)까지 주행하는 데 필요한 남은 충전 시간이 표시됩니다. 더 짧게 혹은 더 길게 충전하면 이후의 슈퍼차저 경유지의 충전 시간이 조정됩니다.

메모 또한 Tesla 모바일 앱에서 필요한 남은 충전 시간을 모니터링할 수 있습니다.

메모 경로에 위치한 슈퍼차저에 정전이 발생하는 경우 트립 플래너는 알림을 표시하고 다른 슈퍼차저 위치로 경로를 변경합니다.

트립 플래너가 왕복 주행하기에 충분한 에너지가 없다고 추정하고 경로에 사용 가능한 슈퍼차저가 없을 경우, 트립 플래너는 탄-바이-턴 방향 안내 목록의 맨 위에 경고를 표시하여 목적지에 도달하려면 충전이 필요하다고 알립니다.

최근 목적지, 즐겨찾는 목적지, 집 목적지 및 회사 목적지

지도에서 **경로 탐색**을 터치하면 **최근** 목적지 목록이 나타나고 목록에서 최근 목적지를 선택하여 해당 최근 목적지로 쉽게 이동할 수 있습니다.

특정 목적지까지 자주 주행하는 경우 즐겨찾기에 추가하면 매번 위치의 이름 또는 주소를 입력하지 않아도 됩니다. 목적지를 즐겨찾기로 추가하면 **경로 탐색** 즐겨찾기를 터치한 후 즐겨찾기 목록에서 선택하여 쉽게 경로 안내를 받을 수 있습니다.



목적지를 즐겨찾기 목록에 추가하려면 지도에서 목적지의 핀을 터치한 후, 표시되는 팝업 창에서 하트 아이콘을 터치합니다. 즐겨찾기 이름을 지정하려는 메시지가 표시됩니다. 이름을 입력하고(또는 그대로 두어 기본값 이름을 수락), **즐거찾기에 추가**를 터치합니다. 하트가 단색 회색이 되고 목적지가 즐겨찾기 목록에 포함됩니다.

최근 목적지 또는 즐겨찾기 목적지를 삭제하려면 목적지를 터치하여 짧게 누르면 표시되는 **X**를 터치합니다.

또한 안내 목록의 맨 위에는 **집** 위치와 **회사** 위치의 바로 가기가 표시됩니다. 터치하여 주소를 이 위치들 중 하나로 설정합니다. 주소를 입력한 후 **집으로 등록** 또는 **회사로 등록**을 터치합니다. **집** 또는 **회사**로 안내하고 싶을 때 이 바로 가기를 터치합니다.

집 또는 **회사**와 연관된 위치를 변경하려면, 바로 가기 아이콘을 길게 누르고 팝업 창에 새 주소를 입력합니다. 삭제하려면 바로 가기 아이콘을 길게 누른 다음 **집 지우기** 또는 **회사 지우기**를 터치합니다.

메모 사용 패턴에 따라 현재 위치를 집이나 회사로 저장하려는 메시지가 표시될 수 있습니다.

메모 집 위치 또는 회사 위치를 저장하면, Model S은(는) 아침에 회사로 경로를 안내하고 저녁에 집으로 경로를 안내할 것인지 물어보고 현재 교통 상황에서 도착하는데 시간이 얼마나 걸리는지 알려줄 수 있습니다.

Model S을(를) 판매할 경우, 보안을 위해서 집 위치와 회사 위치를 삭제하는 것이 좋습니다. 집 위치와 회사 위치를 개인적으로 삭제할 수 있거나 공장 출고 초기화를 수행하여 모든 개인 데이터를 삭제할 수 있습니다(**개인 데이터 삭제** 페이지 91 참조).



지도 업데이트

업데이트된 지도를 사용할 수 있으면 업데이트된 지도가 Wi-Fi를 통해 Model S에 자동으로 전송됩니다. 업데이트된 지도를 받으려면 정기적으로 Model S을(를) Wi-Fi 네트워크에 연결합니다([Wi-Fi에 연결](#) 페이지 111 참조). 새 지도가 설치되면 이것을 알리는 메시지가 터치스크린에 표시됩니다.

개요



터치스크린 하단에 있는 미디어 플레이어 아이콘을 터치하여 음악 또는 팟캐스트를 스트리밍(사용 가능한 경우)하고 AM(장착된 경우), FM 또는 인터넷 라디오 방송을 들었습니다. 또한 Bluetooth 또는 USB로 연결된 장치의 오디오 파일을 재생할 수 있습니다.

메모 사용 가능한 미디어 옵션은 판매 지역 및 구매 시 선택한 옵션에 따라 다릅니다.

미디어 플레이어 창을 위로 또는 아래로 끌어 액세스할 수 있는 세 가지 레벨의 보기를 제공합니다. 처음에는 미니플레이어만 표시됩니다. 미니플레이어는 터치스크린에서 최소량의 공간을 차지하고, 현재 재생 중인 콘텐츠를 표시하고 대체로 재생 중인 콘텐츠와 연관된 기본적 기능만 제공합니다. 위로 끌어 최근 재생 목록과 즐겨찾기를 표시하고 미디어 소스 변경에 사용할 수 있는 아이콘에 액세스합니다(다음에 설명). 다시 위로 끌어 선택한 유형의 소스 콘텐츠에 사용할 수 있는 모든 옵션을 찾아봅니다.

미디어 플레이어 하단에 있는 아이콘들을 사용하여 미디어 소스를 변경합니다(예를 들어, FM, 스트리밍 또는 Bluetooth로 연결된 장치). 왼쪽의 탭을 사용하여 찾아보려는 콘텐츠 유형의 범위를 좁히면 관련된 콘텐츠가 오른쪽에 표시됩니다. 라디오의 경우, 즐겨찾기 채널을 찾아볼 수 있거나 **주파수 입력**을 터치하여 특정 라디오 채널의 주파수를 입력할 수 있습니다. 스트리밍의 경우 즐겨찾기, 인기 방송국, DJ 시리즈 및 장르를 찾아볼 수 있습니다.

볼륨 제어

스티어링 휠 왼쪽의 스크롤 버튼을 위로 또는 아래로 돌려 볼륨을 각각 높이거나 낮춥니다. 스크롤 버튼은 현재 스피커를 통해 들리는 미디어, 내비게이션 안내 또는 전화 통화의 볼륨을 조정합니다. 또한 터치스크린 하단의 스피커 아이콘과 연결된 화살표를 터치하여 볼륨을 조정할 수 있습니다.

볼륨을 음소거하려면 왼쪽 스크롤 버튼을 누릅니다. 음소거를 해제하려면 한 번 더 누릅니다.

메모 전화 통화 중 왼쪽 스크롤 버튼을 누르면 사운드 및 마이크를 음소거합니다.

메모 미디어를 재생하는 중에 전화를 받거나 내비게이션 시스템이 음성 안내를 제공하고 있을 경우, 현재 듣고 있는 콘텐츠의 볼륨이 일시적으로 음소거됩니다.

미디어 콘텐츠 검색



미디어 플레이어의 돋보기 아이콘을 터치하여 특정 곡, 앨범, 아티스트, 팟캐스트 또는 채널을 검색합니다. 필터를 선택하여 검색 범위를 좁히거나 기본값 설정을 그대로 이용하여 모든 이용 가능한 소스 콘텐츠의 최상위 결과를 포함합니다.

메모 음성 명령을 사용하여 핸드프리 방식으로 검색합니다(**음성 명령 사용** 페이지 36 참조).

AM(장착된 경우) 및 FM 라디오



현재 판매 지역과 위치에서 사용 가능한 경우, 미디어 플레이어는 라디오 소스에서 선택할 수 있는 AM 및 FM 라디오 채널을 제공합니다. 다음 화살표 또는 이전 화살표를 터치하여 하나의 주파수에서 다음(또는 이전) 주파수로 이동합니다. 또는 **직접 조정**을 터치하여 특정 주파수를 입력합니다.

자주 듣는 라디오 채널에 쉽게 액세스하려면 해당 채널을 즐겨찾기로 표시하여 즐겨찾기 목록에서 쉽게 이용할 수 있도록 합니다(**즐거찾기 및 최근 콘텐츠** 페이지 102 참조).

인터넷 라디오 및 음악 스트리밍 서비스

프리미엄 연결 기능을 탑재한 경우 인터넷 라디오 및 음악 스트리밍 서비스를 데이터 연결을 통해 이용할 수 있습니다. 청구하려면 미디어 플레이어 아이콘을 누르고 청구할 스트리밍 서비스를 선택합니다.

Tesla는 일부 인터넷 라디오 및 음악 스트리밍 서비스에 대한 계정 자격 증명을 제공할 수 있습니다. Tesla 계정을 사용할 수 있거나, 스트리밍 서비스 창의 맨 아래로 스크롤하여 계정 자격 증명을 입력하여 자신의 계정으로 로그인할 수 있습니다.

사용 가능한 카테고리 및/또는 채널을 찾아본 후 재생하려는 콘텐츠를 터치합니다. 장르와 같은 커다란 카테고리를 찾아볼 때는 창을 위로 끌어 확대해야 할 수도 있습니다. 새 창에 여러 개의 결과를 표시하는 옵션을 선택할 때는 창의 상단에서 **뒤로 가기** 버튼을 터치하여 메인 찾아보기 페이지로 돌아옵니다.

또한, 음성 명령(영어만 가능)을 사용하여 인터넷 라디오 서비스에서 특정 곡, 아티스트 또는 앨범을 재생할 수 있습니다(**음성 명령 사용** 페이지 36 참조).

일부 인터넷 라디오 또는 음악 스트리밍 서비스를 청구할 때 미니플레이어에서 사용할 수 있는 옵션은 현재 청구 중인 콘텐츠에 따라 다를 수 있습니다.

- 다음(또는 이전) 화살표를 터치하여 인터넷 라디오 서비스가 제공 중인 다음의(및 일부의 경우 이전의) 이용 가능한 채널, 에피소드 또는 트랙을 재생합니다.



- 음원이나 팟캐스트에 대해 좋아요 혹은 싫어요 지정이 가능합니다. 예를 들어 특정 곡을 좋아요로 지정하면, 라디오 채널에서 비슷한 곡을 재생합니다. 곡을 싫어요 하면 해당 곡은 다시 재생되지 않습니다.
- DJ 아이콘(사용 가능한 경우)을 터치하여 스트리밍하는 콘텐츠에 대한 설명을 포함합니다. DJ 설명에는 음악의 역사 및 비하인드 스토리가 포함됩니다.

메모 팟캐스트를 재생할 때(해당될 경우) 팟캐스트 내에서 되감기 또는 빨리 감기를 할 수 있습니다. 미니플레이어에서 슬라이더를 원하는 위치로 끌거나 되감기/빨리 감기 아이콘을 터치하여 한 번에 15초씩 앞으로 또는 뒤로 이동합니다.

카라오케(Caraoke)

다양한 스트리밍 서비스 외에도 차량에는 노래방 기능이 장착되어 있습니다. 터치스크린 하단 근처의 음악 아이콘을 터치하여 노래방으로 이동합니다. 다양한 곡을 탐색하고 함께 부르려는 곡을 선택할 수 있습니다. 마이크 아이콘을 터치하여 메인 보컬을 활성화 또는 비활성화합니다. 마이크 아이콘을 비활성화하면 곡의 악기 및 배경 보컬만 남습니다. 또한 마이크 아이콘 옆에 있는 가사 아이콘을 탭하여 곡의 가사를 켜거나 끌 수 있습니다.

메모 차량 구성 및 판매 지역에 따라 차량에서 노래방을 사용하지 못할 수 있습니다.

경고 운전자는 주행 중 노래방 가사를 읽지 않아야 하며 항상 도로 상황에 주의를 기울여야 합니다. 차량이 주행 중일 경우 노래방 가사는 동승자 전용입니다.

즐거찾기 및 최근 콘텐츠

대부분의 소스 콘텐츠의 경우, 쉽게 액세스할 수 있도록 즐겨찾기나 미디어 플레이어의 확장된 화면의 상단에 표시됩니다.



현재 재생하는 방송국, 팟캐스트 또는 오디오 파일을 즐겨찾기 목록에 추가하려면 미니플레이어에서 **즐거찾기** 아이콘을 터치합니다.



특정 항목을 즐겨찾기에서 삭제하려면 미니플레이어에서 강조 표시된 **즐거찾기** 아이콘을 터치합니다. 또한 미니플레이어를 한 레벨 확장하여 적용 가능한 유형의 소스 콘텐츠의 모든 즐겨찾기를 표시하여 여러 즐겨찾기를 삭제할 수 있습니다. 그런 다음 즐겨찾기를 길게 누릅니다. **X**가 모든 즐겨찾기에 표시되며, 즐겨찾기 목록에서 삭제하려는 즐겨찾기와 연결된 **X**를 터치할 수 있습니다.

최근에 재생한 항목을 보려면 미니플레이어에서 한 레벨 위로 스크롤하여 **최근 목록**을 터치합니다. 최근에 재생한 항목은 계속 업데이트되므로 삭제할 필요가 없습니다.

메모 FM 라디오 채널에서 재생하는 항목은 최근 선택 항목에 표시되지 않습니다.

장치에서 미디어 재생



Bluetooth로 연결된 장치(휴대폰 같은) 또는 USB로 연결된 플래시 드라이브에서 오디오 파일을 재생할 수 있습니다. Bluetooth 기능이 있는 장치를 연결하면, 핸드폰 소스를 선택할 때 장치 이름이 표시됩니다. USB 플래시 드라이브를 연결하면 미디어 플레이어는 USB 소스 콘텐츠를 표시합니다.

선택한 재생목록 또는 앨범에서 다음 곡을 재생하려면 미니플레이어에서 이전 화살표 또는 다음 화살표를 터치 또는 스티어링 휠의 왼쪽에 있는 버튼을 사용(**좌측 스티어링 휠 버튼 사용** 페이지 35 참조)합니다. 또한 무작위 재생/반복 아이콘을 사용하여(사용 가능한 경우) 재생목록의 트랙을 무작위로 재생하거나 재생목록 또는 트랙을 반복할 수도 있습니다.

USB 연결 플래시 드라이브

플래시 드라이브를 USB 연결 단자에 연결합니다(**USB 포트** 페이지 16 참조). **미디어 플레이어USB**를 터치한 후 재생하려는 곡을 포함한 폴더의 이름을 터치합니다. USB로 연결된 플래시 드라이브에 있는 폴더의 콘텐츠를 표시한 후 목록에서 아무 곡이나 터치하여 재생할 수 있습니다. 또는 미니플레이어에서 이전 화살표와 다음 화살표를 사용하여 곡을 스크롤합니다.

메모 USB로 연결된 장치에서 미디어를 재생하려면 Model S(는) 플레이아 드라이브만 인식합니다. Bluetooth를 사용하여 장치를 연결하여 다른 종류의 장치(iPod 등)에서 미디어를 재생할 수 있습니다.

메모 미디어 플레이어는 FAT32 포맷의 USB 플래시 드라이브를 지원합니다(NTFS 및 exFAT은 현재 지원되지 않음).

Bluetooth*로 연결된 장치

Model S에 페어링 및 연결된 핸드폰과 같은 Bluetooth 기능을 갖춘 장치가 있는 경우(**Bluetooth 전화 페어링** 페이지 104 참조), 여기에 저장된 오디오 파일을 재생하고 음악을 스트리밍할 수 있습니다. 미디어 플레이어의 **전화 소스**를 선택하고 Bluetooth로 연결된 장치의 이름을 터치한 후 **연결**을 터치합니다.

Bluetooth 장치는 장치에서 현재 활성화된 오디오 파일의 재생을 시작하고 미디어 플레이어는 미니플레이어 보기를 표시합니다. 장치에서 오디오 파일이 재생되지 않고 있을 경우, 장치를 사용하여 듣고 싶은 오디오 파일을 선택합니다. 파일 재생이 시작되면, 미니플레이어의 다음 아이콘과 이전 아이콘을 사용하여 다른 트랙을 재생할 수 있습니다.

메모 Bluetooth 연결 장치에서 미디어를 재생하려면 장치의 미디어로 접근이 활성화되어 있는지 확인하십시오(**Bluetooth 전화 페어링** 페이지 104 참조).



오디오 설정



미디어 플레이어의 아래쪽 구석에서 이퀄라이저 아이콘을 눌러 음색과 밸런스에 대한 오디오 설정에 액세스합니다. 차량 제원과 판매 지역에 따라 다른 설정을 사용할 수도 있습니다. 예를 들어, 차량에는 Dolby 서라운드 및 DJ 해설 기능과 같이 켜거나 끌 수 있는 옵션이 장착되어 있을 수 있습니다.

5개 주파수 대역(저음, 저음/중음, 중음, 중음/고음)을 조정하려면 데시벨(dB) 막대의 슬라이더를 위나 아래로 끌어서 옮깁니다.

밸런스를 조정하려면 **밸런스**를 터치하고 십자 막대의 가운데 원을 사운드 포커스로 지정하려는 Model S 내의 위치로 끌어서 옮깁니다.



Bluetooth® 호환성

전화기가 작동 범위 내에 있으면 Model S에서 Bluetooth 지원 전화를 핸드프리로 사용할 수 있습니다. Bluetooth는 일반적으로 최대 약 9미터 거리까지 무선 통신을 지원하지만 사용하는 전화기에 따라 성능이 다를 수 있습니다.

Model S에서 전화를 사용하려면 먼저 페어링 합니다. 페어링을 설정하여 Model S을(를) Bluetooth 지원 휴대전화와 연동합니다([Bluetooth 전화 페어링](#) 페이지 104 참조).

Bluetooth 전화기를 최대 10개까지 페어링할 수 있습니다. Model S 항상 마지막으로 사용된 전화에 자동으로 연결됩니다(범위 내에 있는 경우). 다른 전화에 연결하려면 [페어링 된 전화에 연결하기](#) 페이지 104을 참고하십시오.

메모 많은 전화기에서 휴대전화의 배터리 전력이 낮을 경우 블루투스가 꺼집니다.

메모 전화기 외에도, Bluetooth 지원 장치를 Model S와 페어링할 수 있습니다. 예를 들어, iPod Touch, iPad, 안드로이드 태블릿을 페어링하여 음악을 스트리밍할 수 있습니다.

Bluetooth 전화 페어링

페어링하면 Bluetooth 가능 전화기로 핸드프리 전화 걸기 및 받기, 연락처 목록 및 최근 통화 목록 액세스 등을 할 수 있습니다. 전화기의 미디어 파일을 재생할 수도 있습니다. 페어링을 설정하면 전화가 범위 내에 있을 때 항상 Model S에서 연결할 수 있습니다.

전화와 페어링 하려면 Model S 내부에 앉아 다음 단계를 수행하십시오.

1. 터치스크린과 전화기의 전원이 모두 켜져 있는지 확인합니다.
2. 전화기에서 Bluetooth를 활성화하고 검색 가능하도록 설정했는지 확인합니다.

메모 일부 전화기에서는 절차의 나머지를 수행하기 위해 Bluetooth 설정으로 이동해야 할 수 있습니다.

3. 터치스크린 상단에서 Bluetooth 아이콘을 터치합니다.
4. 터치스크린에서 **새 장치 추가검색 시작**을 터치합니다. 터치스크린에 작동 범위 내에서 사용 가능한 모든 Bluetooth 장치의 목록이 표시됩니다.
5. 터치스크린에서 페어링할 전화기를 터치합니다. 잠시 후 터치스크린에 임의로 생성된 번호가 표시되고, 전화기에도 같은 번호가 표시됩니다.
6. 전화기에 표시되는 번호가 터치스크린에 표시되는 번호와 일치하는지 확인합니다. 그런 다음 전화기에서 페어링 연결을 확인합니다.
7. 전화기에 표시되면 Model S에서 전화기 연락처 미디어 파일에 액세스하도록 허용할지 지정합니다.

페어링되면 Model S이(가) 자동으로 전화기와 연결되고, 터치스크린에서 전화기 이름 옆에 연결 중임을 나타내는 Bluetooth 기호가 표시됩니다.

연락처와 최근 통화 목록 가져오기

페어링이 되면 Bluetooth 설정 화면을 사용하여 (터치스크린 상단 상태 표시바의 Bluetooth 아이콘을 터치) 전화기의 연락처 및 최근 통화 목록으로의 접근 여부를 지정할 수 있습니다. 액세스가 켜지면 전화기 앱을 사용하여 연락처 목록 및 최근 통화 목록에서 인물을 표시하고 전화를 걸 수 있습니다([전화기 앱 사용](#) 페이지 104 참조).

메모 연락처를 가져오기 전에 먼저, 전화기와 동기화를 허용하도록 설정하거나 전화의 팝업 메시지에 응답하여 연락처 동기화를 허용해야 할 수 있습니다. 이는 사용하는 전화기의 종류에 따라 다릅니다. 자세한 정보는 전화기와 함께 제공되는 사용자 설명서를 참조하십시오.

메모 Bluetooth 설정 화면을 표시하고 전화기를 선택한 다음 연락처 및 최근 통화와 관련된 설정을 변경하여 언제든지 연락처 및 최근 통화에 대한 액세스를 켜거나 끌 수 있습니다.

Bluetooth 전화 페어링 해제

전화의 연결을 끊고 나중에 다시 사용하려면 간단히 Bluetooth 설정 화면에서 **연결 해제**를 터치하지만 하면 됩니다. Model S에서 전화기를 다시 사용하지 않으려는 경우에는 **이 장치 지우기**를 터치합니다. 이 기기를 지운 후 Model S에서 사용하려면 다시 페어링해야 합니다 ([Bluetooth 전화 페어링](#) 페이지 104 참조).

메모 Model S에서 하차하면 전화가 자동으로 연결 해제됩니다.

페어링 된 전화에 연결하기

Model S 항상 마지막으로 연결된 전화에 자동으로 연결 (작동 범위 내에 있는 경우)되고, Bluetooth가 켜집니다. 마지막 전화가 범위 내에 없으면 그 다음으로 페어링 된 전화와 연결을 시도합니다.

다른 전화기에 연결하려면 터치스크린 상단에 있는 Bluetooth 아이콘을 터치합니다. Bluetooth 창에 페어링 된 전화 목록이 표시됩니다. 연결할 전화를 선택하고 **연결**을 터치합니다. 연결하려는 전화가 목록에 없는 경우 전화를 페어링해야 합니다. [Bluetooth 전화 페어링](#) 페이지 104을(를) 참조하십시오.

연결되면 Model S 터치스크린에서 전화기 이름 옆에 연결을 나타내는 Bluetooth 기호가 표시됩니다.

전화기 앱 사용

Bluetooth를 사용하여 전화기를 Model S에 연결하고 전화기 연락처에 액세스하도록 허용([연락처와 최근 통화 목록 가져오기](#) 페이지 104 참조)하면 전화기 앱을 사용하여 전화기 목록의 인물을 표시하고 전화를 걸 수 있습니다.

- **최근 통화** 목록. 목록에 가장 최근 통화를 시작으로 시간 순서대로 통화를 표시합니다. 모든 통화 또는 부재 중, 수신 또는 발신 통화만 표시할 수 있습니다.



- **연락처:** 연락처가 알파벳(가나다) 순서로 나열되고 이름 또는 성으로 정렬할 수 있습니다. 목록에서 오른쪽 글자를 선택하여 선택한 글자로 시작하는 이름으로 빠르게 스크롤할 수도 있습니다. 연락처 목록에서 이름을 터치하면 오른쪽 창에 해당 연락처의 사용 가능한 번호가 다른 사용 가능한 정보(예: 주소)와 함께 표시됩니다. 전화를 걸려면 해당 연락처의 번호를 터치합니다.

전화 걸기

다음 방법으로 전화를 걸 수 있습니다.

- 음성 명령을 말합니다(참조).
- 오른쪽 스크롤 버튼 메뉴에서 연락처 또는 최근 통화를 선택합니다(오른쪽 스티어링 휠 버튼 사용 페이지 36 참조).
- 전화기 앱에서 연락처 또는 최근 통화 번호를 선택합니다.
- 전화기 앱에서 Model S 화면 다이얼을 사용합니다.

메모 안전하고 합법적인 상황에서는 키패드로 번호를 입력하여 전화를 걸거나 전화에서 직접 연락처를 선택하여 통화를 시작할 수 있습니다.

메모 지도에서 핀을 터치하고 팝업창에서 전화번호(사용 가능한 경우)를 선택하여 전화를 걸 수도 있습니다.

전화 받기

전화기로 수신 전화가 걸려오면 계기판 및 터치스크린 디스플레이에 발신자 번호 또는 이름(발신자가 전화기 연락처에 있고 Model S에서 연락처에 액세스할 수 있는 경우)이 표시됩니다.

터치스크린에서 옵션 중 하나를 터치 또는 스티어링 휠 오른쪽의 스크롤 버튼을 사용하여 전화를 받기 또는 무시할 수 있습니다(오른쪽 스티어링 휠 버튼 사용 페이지 36 참조).

메모 사용 중인 전화기 및 가장 최근 통화에 사용한 스피커에 따라 전화기에서 수신 전화에 어떤 스피커를 사용할지 선택하도록 표시할 수 있습니다.

⚠ 경고 운전 중에 항상 도로에 집중하십시오. Bluetooth를 사용하는 경우라도 운전 중에 전화기의 사용 및 조작은 심각한 상해 또는 사망에 이를 수 있습니다.

⚠ 경고 문자 발송 금지 및 핸드프리 작동 의무를 요구하는 법률을 포함하여 이에 한정되지 않은 운전중 전화 사용과 관련된 모든 법률을 따르십시오.

통화 옵션

통화 중일 때, 스티어링 휠 오른쪽 상단 버튼을 눌러 전화 메뉴를 계기판에 표시할 수 있습니다. 그런 다음 오른쪽 스크롤 버튼을 돌려 옵션을 선택합니다(오른쪽 스티어링 휠 버튼 사용 페이지 36 참조). 통화 볼륨을 조정하려면 통화하면서 스티어링 휠의 왼쪽 스크롤 버튼을 돌립니다.

메모 Model S(를) 시작하면 에어 서스펜션 시스템의 저장 탱크에 공기가 채워지면서 컴프레서 소리가 들릴 수 있습니다.

어댑티브 에어 서스펜션은 우수한 승차 품질을 제공하며 기호에 따라 더 부드럽거나 단단한 승차감을 선택할 수 있습니다. 짐을 나를 경우, 시스템에서 전면과 후면 사이의 수평 높이를 유지합니다. 지상고를 상황에 맞게 수동으로 조정할 수 있습니다(예: 저속으로 주행할 때, 가까운 진입로 또는 경사로, 깊은 눈, 과속 방지턱, 주차 언덕 등 추가 지상고가 필요할 때에 Model S의 높이를 높일 수 있음). 고속 주행 시 기본 지상고를 지정할 수도 있습니다.



에어 서스펜션 시스템의 성능을 저해하는 고장이 감지되면 계기판에서 노란색 표시등이 켜집니다. 문제가 지속되면 Tesla에 문의하십시오.



에어 서스펜션 시스템을 사용할 수 없는 고장이 감지되면 계기판에서 빨간색 표시등의 불이 켜집니다. Tesla에 문의하십시오.

서스펜션 설정

! 주의 서스펜션 높이를 조정하려면 먼저 Model S의 위와 아래에 장애물이 전혀 없어야 합니다.

Model S의 전원이 켜져 있고 브레이크 페달을 밟은 상태에서 터치스크린에서 **컨트롤서스펜션**을 터치하여 수동으로 지상고를 조정하고 서스펜션 느낌, 고속 주행 시 어댑티브 서스펜션이 차량을 낮추는 방법 등을 지정합니다.

다음 옵션 중 하나를 선택하여 지상고를 수동으로 변경합니다.

- **매우 높음.** 매우 높음으로 설정하는 경우 주행 속도가 56km/h에 도달하면 서스펜션이 높음으로 자동 조정됩니다.
- **높음.** 높음으로 설정하는 경우 주행 속도가 73km/h에 도달하면 서스펜션이 표준 또는 낮음(아래 설명된 서스펜션 낮춤 설정에 따라)으로 자동 조정됩니다.
- **표준.** 표준 설정을 사용하면 모든 부하 조건에서 최적의 편안함과 핸들링을 보장합니다.
- **낮음.** 높이를 낮추면 공기역학이 향상되며 화물 및 승객을 더욱 쉽게 태우고 내릴 수 있습니다.

지상고를 높이기 위해 Model S의 높이를 수동으로 높이는 경우 더 이상 추가 지상고가 필요하지 않게 되면 차량을 낮춰야 합니다.

! 주의 서스펜션을 **높음** 또는 **매우 높음**으로 설정하면 급격하게 주행(급가속, 급회전 등)하지 마십시오. 급격하게 주행하면 진동이 발생하여 손상 가능성이 높아질 수 있습니다.

서스펜션 낮추기: Model S(를) 일반 진입로 또는 주차장 속도보다 빠르게 주행하면 공기역학 및 핸들링을 향상하도록 어댑티브 에어 서스펜션이 지상고를 자동으로 조정합니다. 지상고를 수동으로 올리면 증가한 주행 속도에 맞춰 서스펜션이 자동으로 지상고를 조정합니다. 다음 옵션 중 하나를 선택하여 에어 서스펜션 시스템에서 지상고를 조정하는 방법을 지정합니다.

- **사용하지 않음.** 각 주행에 대한 지상고 설정은 **표준**이며 절대로 **낮음**으로 자동 전환되지 않습니다. 지상고를 **높음** 또는 **매우 높음**으로 설정하고 해당 설정의 최대 속도를 초과하는 경우 지상고가 **표준**으로 전환됩니다. 설정을 **낮음**으로 수동 변경하는 경우 다음 주행 시 **표준**으로 초기화됩니다.
- **항상.** 각 주행에 대한 지상고 설정은 **낮음**이며 **높음** 또는 **매우 높음**으로 설정하고 해당 설정의 최대 속도를 초과할 경우 지상고가 다시 **낮음**으로 전환됩니다. 설정을 **표준**으로 수동 변경하는 경우 다음 주행 시 **낮음**으로 초기화됩니다.
- **고속도로.** 이 값은 기본 설정입니다. 승차감과 에너지 사용 사이의 균형을 유지하도록 지상고가 **표준**과 **낮음** 사이에서 자동으로 조정됩니다.

어댑티브 서스펜션 댐핑: **표준** 또는 **스포츠** 중에서 선택하여 서스펜션 시스템 느낌을 조정합니다. **표준**은 더 부드럽고 유연한 승차감을 제공하는 반면 **스포츠**는 단단하고 운전자의 개입 및 도로와의 직결감을 향상시키는 통제된 승차감을 제공합니다.

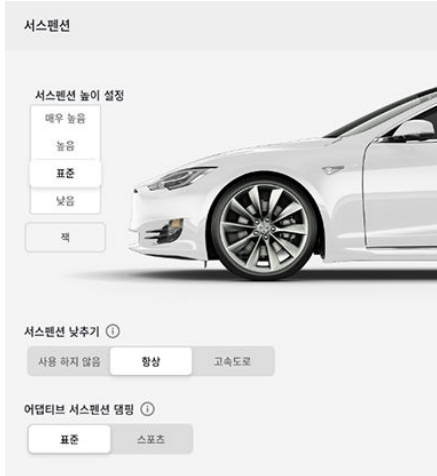

메모 사용 가능한 설정은 주행 속도 및 기타 상태에 따라 다릅니다. 예를 들어, 도어가 열려 있으면 서스펜션이 낮아지지 않습니다.

메모 선택한 서스펜션 낮추기 설정과 어댑티브 서스펜션 댐핑 설정이 운전자 프로필에 저장됩니다(운전자 프로필 페이지 33 참조).



자동 상승 서스펜션

자동 상승 서스펜션은 이전에 서스펜션을 올렸던 자주 방문하는 위치에 도착했을 때 매번 수동으로 서스펜션을 올리지 않아도 되도록 도와줍니다. 서스펜션을 **높음** 또는 **매우 높음**으로 올릴 때마다 Model S에 위치가 저장됩니다. 저장된 위치로 돌아오면 Model S의 서스펜션이 상승되고 계기판에 다음 메시지가 표시됩니다.



메모 높음 또는 매우 높음 서스펜션 설정이 허용하는 속도보다 빠르게 저장된 위치를 향해 주행하고 있으면 Model S의 속도가 낮아질 때까지 서스펜션을 높이지 않습니다.

메모 저장된 위치를 떠난 후, 서스펜션이 낮아지는 속도보다 빠르게 주행하기 전까지는 서스펜션이 낮아지지 않을 수 있습니다.

메모 Model S이(가) 저장된 위치에 도달했을 때 기존 서스펜션 설정이 해당 위치에 저장된 높이보다 이미 더 높으면 저장고가 조정되지 않습니다.

자동 상승 위치 제거

서스펜션이 저장된 위치에서 자동으로 상승하지 않도록 하려면 저장된 위치에 표시되는 자동 상승 위치 상태 메시지에서 **X**를 터치합니다. 이렇게 하면 자동 상승 위치가 삭제되고, 해당 위치에 도달해도 서스펜션이 더 이상 자동으로 상승하지 않습니다.

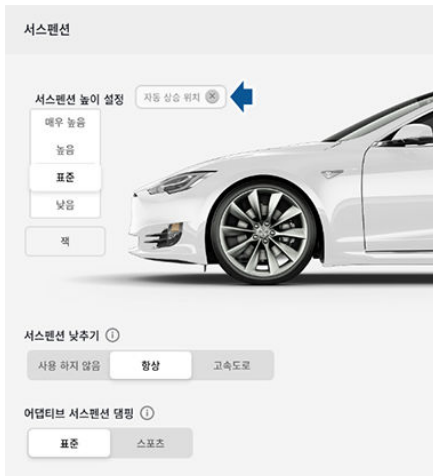

메모 저장된 위치에 있는 상태에서 서스펜션을 **표준** 또는 **낮음**으로 수동으로 내려도 자동 상승 위치가 제거됩니다.

잭 모드

잭이나 리프트로 들어 올리기 전에 Model S의 전원이 꺼져 있어도 실행되는 셀프 레벨링을 방지하려면 서스펜션을 **잭** 모드로 설정하십시오.

브레이크 페달을 밟은 후 **컨트롤러 서스펜션잭**을 터치합니다.

비활성화하려면 **잭**을 다시 한 번 터치합니다.

메모 주행 속도가 7km/h를 초과하면 **잭** 모드가 자동으로 취소됩니다.

메모 Model S 차량이 목표 높이까지 낮출 수 없는 경우 또는 물체가 차량의 무게를 지지하는 경우(차량의 범퍼가 도로 경계선에 올라가 있는 경우), **잭** 모드를 자동으로 설정합니다.



개요

캘린더 앱으로 스마트폰(iPhone® 또는 Android™)의 캘린더에서 오늘 및 다음 날의 예약된 일정을 볼 수 있습니다. 캘린더는 내비게이션 및 휴대폰 앱과 편리하게 통합되어 다음 미팅 장소로 길안내를 받거나 전화 미팅으로 통화할 수 있습니다. 캘린더 앱은 다음 조건이 필요합니다.

- Tesla 모바일 앱이 실행 중이고 로그인되어 있으며 캘린더 동기화 설정을 사용 중이어야 합니다. 그러면 모바일 앱이 주기적으로 (그리고 자동으로) 스마트폰의 캘린더 데이터를 Model S(으)로 보냅니다.

메모 캘린더 앱의 모든 기능에 액세스하려면 최신 버전의 모바일 앱을 사용하는 것이 좋습니다.

- 스마트폰이 Model S에 Bluetooth를 통하여 연결되어야 합니다(개인정보 보호를 이유로 연결된 스마트폰에서만 캘린더 데이터를 표시합니다).
- Model S에 대한 모바일 액세스가 켜져 있어야 합니다(**컨트롤안전 및 보안모바일 액세스 허용** 터치).
- 스마트폰 및 Model S의 연결 상태가 양호해야 합니다.

Model S에 승차하면 터치스크린에 오늘 일정을 표시할 수 있습니다. 캘린더 앱의 상단 왼쪽에 표시된 설정을 터치한 후 **승차 시 캘린더 표시** 설정에 사용할 수 있는 옵션 중 하나를 선택하여 캘린더 일정의 표시 여부 및 시간을 설정할 수 있습니다.

일정에 주소가 포함된 경우 내비게이션 화살표가 표시되며, 이를 터치하여 해당 위치까지 가는 경로를 탐색할 수 있습니다(내비게이션이 장착된 경우).

일정과 관련된 모든 메모를 표시하려면 일정의 정보 아이콘을 터치하십시오. 메모에 한 개 이상의 전화번호가 포함되어 있는 경우 정보 아이콘에 전화기 아이콘을 표시하고 캘린더에 첫 번째 전화번호를 표시합니다. 터치하여 전화를 겁니다. 일정 메모 팝업 창에서 번호를 터치하여 전화를 걸 수도 있습니다(전화 회의에 특히 유용합니다). 메모에 웹 링크가 포함되어 있는 경우 링크를 터치하여 웹 브라우저에서 열 수 있습니다(장착된 경우).

여러 캘린더에서 일정이 표시되는 경우 오른쪽 위에 있는 목록 아이콘을 터치하여 한 개 이상의 지정된 캘린더의 일정만 표시하도록 필터링하십시오.



보안 시스템 정보

Model S(가) 근처에서 키를 감지하지 못한 상태에서 잠겨 있던 도어나 트렁크가 열리면 알람이 울리고 헤드라이트와 방향 지시등이 깜박입니다. 알람을 중지하려면 키에서 아무 버튼이나 누릅니다.

알람 시스템을 수동으로 사용하거나 사용하지 않도록 설정하려면 **컨트롤안전 및 보안보안 알람**을 터치합니다. 활성화됨에 놓을 때, 차에서 내리면 Model S의 알람을 1분 동안 작동하며 도어가 잠기고 인식된 키가 더 이상 감지되지 않습니다.

주행용 비밀번호

보안을 강화하기 위해 4자리 PIN(개인 식별 번호)이 입력될 때까지 Model S를 주행하지 못하게 할 수 있습니다. 이 설정을 활성화하려면 **컨트롤안전 및 보안주행용 PIN**을 터치하고 화면상의 안내에 따라 주행용 PIN을 생성합니다.

메모 활성화하면 주행용 4자리 운전 PIN을 입력해야 하는 것 외에도 처음으로 발렛 모드에 들어가고 발렛 모드를 시작 및 종료하는 데 사용할 수 있는 4자리 발렛 PIN을 생성해야 합니다. 발렛 모드에서 Model S(는) 주차 관리자가 주행용 PIN을 입력하지 않고 주행할 수 있습니다. 또한, 발렛 모드가 활성화될 때마다 **주행용 PIN** 설정이 비활성화됩니다.

운전 PIN을 잊어 버렸거나 **주행용 PIN**을 비활성화하는 것을 잊은 경우, 이 설정으로 돌아가서 링크를 터치하여 Tesla 로그인 인증 정보를 입력한 후 화면의 지시를 따릅니다.

메모 혹시라도 터치스크린이 응답하지 않을 경우, PIN을 입력하지 못할 수 있습니다. 이러한 경우 우선 터치스크린을 다시 시작해보십시오(**터치스크린 다시 시작** 페이지 39 참조). 터치스크린이 여전히 응답하지 않을 경우 모바일 앱에서 키리스 주행을 켜서 주행용 비밀번호를 우회할 수 있습니다.

감시 모드

감시 모드에서는 차량이 잠겨 있고 주차 상태일 때 카메라와 센서가 전원이 켜져 있고 의심스러운 활동을 녹화할 준비가 되어 있습니다.

감시 모드를 켜거나 끄려면 터치스크린 상단의 감시 모드 아이콘을 터치하십시오. 또는 음성 명령 및 모바일 앱을 사용하거나 **컨트롤안전 및 보안감시 모드**를 터치할 수 있습니다. 음성 명령을 사용하여 감시 모드를 활성화하려면, "Tesla를 안전하게 지켜줘", "내 차를 안전하게 지켜줘", "감시 모드 켜줘" 또는 "감시 모드 사용"이라고 말합니다(음성 명령 사용에 대한 자세한 내용은 **음성 명령 사용** 페이지 36 참조).

메모 감시 모드를 사용하려면 배터리 충전 레벨이 20% 이상이어야 합니다. 배터리 전력이 20% 미만으로 감소하면 감시 모드가 꺼지고 모바일 앱에서 이것을 알려줍니다.

메모 감시 모드가 활성화된 동안 전력 소비가 증가할 수 있습니다.

메모 감시 모드가 활성화된 상태에서는 소프트웨어 업데이트를 설치할 수 없습니다.

⚠ 경고 Model S를 모든 가능한 보안 위협으로부터 보호하기 위해 감시 모드에 의존하지 마십시오. 이렇게 하면 일부 위협을 방지하는 데 도움이 될 수 있지만, 어떠한 보안 시스템도 모든 공격을 방지할 수 있는 것은 아닙니다.

대기, 경고 및 알람 상태

감시 모드에 있을 때는 Model S(가) 주변 상황에 따라 대기, 경고 및 알람의 세 가지 상태 중 하나로 변경됩니다.

- 대기 상태 - 감시 모드를 활성화하면 차량은 자동으로 대기 상태가 됩니다. 대기 상태에서는 카메라가 Model S 주변 영역을 지속적으로 모니터링하여 발생 가능한 보안 위협을 감시합니다.
- 경고 - 감시 모드는 누군가 Model S에 기대는 것과 같은 위협을 감지하면 경고 상태로 전환합니다. 다음으로 터치스크린에는 카메라가 이벤트를 기록하고 있음을 나타내는 메시지가 표시됩니다.
- 알람 - 누군가 유리창을 깨는 것과 같은 주요 위협이 발생하면 감시 모드가 알람 상태를 실행합니다. 알람 상태에서는 보안 알람이 작동하고, 오디오 시스템에서 크고 예상치 못한 소리가 나오며 터치스크린 메시지가 최대 30초 동안 표시됩니다. 30초 후 감시 모드가 대기 상태로 돌아갑니다.

경고 또는 알람 상태에 있을 때, 적절하게 구성된 USB 플래시 드라이브를 USB 포트 중 하나에 삽입한 경우 감시 모드는 해당 상태를 유발한 이벤트 이전의 마지막 10분 동안의 영상을 저장합니다(**영상 및 기록 기능** 페이지 110 참조).

메모 알람 상태가 실행되면 보안 이벤트 이전 최근 6초가 Tesla에 전송되어 약 72시간 동안 임시 백업될 수 있습니다. **컨트롤안전 및 보안 설정**에서 **"데이터 공유"**를 터치하여 이 비디오 수집을 언제든지 사용 또는 사용 중지할 수 있습니다.

메모 감시 모드는 플래시 드라이브 설치 없이 작동 가능합니다. 차량이 알람 상태로 전환하면, 보안 알람이 작동하고 핸드폰으로 알람을 받게 됩니다. 그러나 이벤트 영상 기록은 이용할 수 없습니다.

위치 기반 설정

감시 모드를 Model S(를) 주차하는 특정 위치에서 자동으로 켜지도록 사용자 지정할 수 있습니다.

- **집 제외** - 감시 모드는 즐겨찾기 목록에서 집으로 설정한 위치에서는 자동으로 활성화되지 않지만(**최근 목적지, 즐겨찾는 목적지, 집 목적지 및 회사 목적지** 페이지 99 참조), 주차하는 다른 모든 위치에서는 활성화됩니다.

메모 집 위치를 설정하려면, **내비게이션**을 터치한 후 **집**을 누른 후 주소를 입력합니다. **집으로 저장**을 터치합니다.



- **직장 제외** - 감시 모드는 즐겨찾기 목록에서 직장으
로 설정한 위치에서는 자동으로 활성화되지 않지만,
주차하는 다른 모든 위치에서는 활성화됩니다. 직장
위치 설정 방법은 앞에서 설명한 집 위치 설정 방법
과 같습니다.
- **즐거찾기 제외** - 즐겨찾기 목록의 위치에서는 자동으
로 활성화되지 않지만, 주차하는 다른 모든 위치에서
는 활성화됩니다.

Model S 감시 모드가 해당 장소를 인식하게 하려면 차
량을 집, 직장 또는 즐겨찾기로 등록된 위치에서 10m 이
내에 주차해야 합니다.

영상 및 기록 기능

영상을 기록하고 저장하려면 FAT32(윈도즈용) / MS-
DOS FAT(Mac 용), ext3 또는 ext4로 포맷된 전용
USB 플래시 드라이브가 필요합니다(NTFS 및 exFAT는
현재 지원되지 않음). 플래시 드라이브를 블랙박스에 사
용하려면 먼저 플래시 드라이브에 "TeslaCam"(인용 부
호 없이)이라는 기본 폴더를 수동으로 추가해야 합니다.
이 폴더는 Model S이(가) 비디오 파일을 저장할 위치를
지정하는 데 필요합니다. 최대한 사용 가능한 저장 용량
이 많은 플래시 드라이브를 사용합니다. Tesla는 저장 용
량이 32GB 이상인 플래시 드라이브를 사용할 것을 권장
합니다. 플래시 드라이브의 저장 용량이 충분하지 않을
경우, "X"가 터치스크린 상단의 블랙박스 아이콘에 표시
되고 차량은 비디오 파일을 기록하고 저장할 수 없습니
다. 최상의 결과를 위해서는 카메라와 윈드실드 모두의
가시성이 좋아야 합니다.

메모 USB를 사용할 때 플래시 드라이브의 연속 쓰기 속
도는 4MB/s 이상이어야 합니다. 플래시 드라이브의 쓰
기 속도가 너무 느린 경우 터치스크린 상단에 있는 블랙
박스 아이콘에 "X" 표시가 나타납니다.

메모 Tesla는 저장 용량이 32GB인 플래시 드라이브를
사용할 것을 권장하지만 일부 개인용 컴퓨터 운영 체제는
32GB를 초과하는 플래시 드라이브를 FAT32로 포맷하
지 못할 수 있습니다. 32GB를 초과하는 플래시 드라이브
를 포맷하려면 타사 응용 프로그램을 사용하십시오.

필요한 폴더를 지원하는 플래시 드라이브에 추가한 후,
차량의 전면 USB 포트 중 하나에 해당 플래시 드라이브
를 삽입합니다(실내 수납 및 전자 장치 페이지 16 참조).
해당 드라이브를 후면 USB 포트에 삽입하지 마십시오.
후면 USB 포트는 모바일 기기 충전용이며 영상 기록을
지원하지 않습니다. 플래시 드라이브가 인식되면(약 15
초가 소요), 터치스크린 상단의 상태 표시줄에 블랙박스
아이콘이 나타납니다. 이제 카메라를 사용하여 영상을 기
록하고 저장할 수 있습니다.

메모 비디오 녹화는 일부 판매 지역에서 또는 대략 2017
년 8월 1일 이전에 생산된 차량에서 제공되지 않을 수 있
습니다.

⚠ 주의 블랙박스 작동을 일시 중지하거나 감시 모드를
중요하기 전에 플래시 드라이브를 제거하거나 차량
에 12V 전원 공급이 중단된 경우, 최근 60초 분량
의 영상을 잃을 수 있습니다.

⚠ 주의 영상 기록 전용 플래시 드라이브만 사용하십시
오. 해당 플래시 드라이브는 미디어 파일 재생에도

사용할 수 없으며, Tesla는 어떤 파일에 대해서도
그 손실 또는 손상에 대해 책임지지 않습니다.

기록 영상 검색하기

플래시 드라이브에서 영상을 검색하려면 전면 USB 포트
에서 플래시 드라이브를 제거하고 개인 컴퓨터나 다른 장
치를 사용하여 파일에 접근하십시오. 플래시 드라이브의
"TeslaCam" 폴더로 이동하십시오.

"TeslaCam" 폴더에는 세 개의 하위 폴더가 있습니다.
최근 클립, 저장된 클립 및 감시 클립. 최근 클립 폴더의
영상은 카메라가 활성화된 상태에서 60분 주기로 반복하
여 사용됩니다. 따라서 영상을 저장하지 않으면 영상이
계속 1시간마다 덮어쓰기 됩니다. 이벤트가 기록되는 경
우 전면, 후면(장착된 경우), 좌측 및 우측 각각의 카메라
화면이 하나의 영상으로 기록됩니다.

저장된 영상은 저장된 클립 폴더 또는 감시 클립 폴더에
있습니다. 저장된 클립 폴더에 있는 영상에는 터치스크린
에서 블랙박스 아이콘을 터치하여 수동으로 저장된 블랙
박스의 모든 저장된 기록을 포함합니다. 감시 클립 폴더
에는 경고 상태 또는 알람 상태가 실행되었을 때 자동으
로 저장되는 감시 모드 이벤트의 모든 저장 영상이 있습
니다. 특정 이벤트의 영상이 저장되면 최근 10분 분량의
영상이 고유의 타임스탬프로 표시되어 플래시 드라이브
에 보관됩니다.

메모 USB 플래시 드라이브가 가득 차면 감시 클립에서
가장 오래된 영상이 삭제되어 새로운 영상을 위한 공간을
확보합니다. 이전 영상은 삭제되면 검색할 수 없습니다.
플래시 드라이브가 가득 차면 감시 모드와 블랙박스는 더
이상 비디오 영상을 플래시 드라이브에 저장할 수 없습니
다.

메모 플래시 드라이브가 가득 차지 않도록 저장된 영상을
최대한 빨리 다른 장치로 이동하십시오.

메모 운전자는 블랙박스를 사용할 때 영상 기록에 관련된
모든 현지 법률 및 규정과 재산권 제한에 관한 법률을 준
수할 책임이 있습니다. 카메라는 음성을 기록하지 않습니
다.



Wi-Fi는 데이터 연결 방식으로 사용 가능하며 보통 모바일 데이터 네트워크보다 빠릅니다. Wi-Fi에 연결은 모바일 연결이 제한되거나 제공되지 않는 지역에서 특히 유용합니다. 소프트웨어 업데이트와 지도 업데이트를 빠르고 신뢰할 수 있게 제공하기 위해서 Tesla는 가능할 때마다 (예를 들어 차고에 밤새 주차할 경우) 차량을 Wi-Fi 네트워크에 연결된 상태로 놓아둘 것을 권장합니다.

Wi-Fi 네트워크에 연결하려면 다음을 수행합니다.

1. 터치스크린 상단 구석의 모바일 네트워크 아이콘(일반적으로 **LTE** 또는 **3G**)을 터치합니다. Model S 스캔을 시작하고 신호 수신 범위 내에 있는 감지된 Wi-Fi 네트워크를 표시합니다.
2. 사용하려는 Wi-Fi 네트워크를 선택하고 암호를 입력하고(필요한 경우) **확인**을 터치합니다.
3. 차량이 Wi-Fi 네트워크에 연결되며, 네트워크가 신호 수신 범위 내에 있을 때마다 차량이 Wi-Fi 네트워크에 자동 연결됩니다.

또한, 스캔한 네트워크의 목록에 표시되지 않은 숨겨진 네트워크에 연결할 수 있습니다. **Wi-Fi 설정**을 터치한 후 표시되는 대화상자에 네트워크 이름을 입력하고 보안 설정을 선택한 후 **네트워크 추가**를 터치합니다.

메모 범위 내에 이전에 연결한 네트워크가 한 개 이상 있는 경우 Model S은(는) 가장 최근에 사용한 네트워크에 연결합니다.

메모 또한 모바일 핫스팟 또는 Wi-Fi 테더링을 통한 휴대폰의 인터넷 연결을 사용할 수 있습니다(이동통신 사업자의 요금과 제한이 적용될 수 있음).

메모 Tesla 서비스 센터에서 Model S은(는) Tesla 서비스 Wi-Fi 네트워크에 자동으로 연결합니다.



새 소프트웨어 로드

Model S 은(는) 소프트웨어를 무선으로 업데이트하여, 차량에 새로운 기능을 계속 제공합니다. Tesla는 소프트웨어 업데이트를 이용할 수 있는 즉시 차량에 설치할 것을 권장합니다. 소프트웨어 업데이트 소식을 가장 빠르고 정확하게 받아보려면 Wi-Fi를 켜서 연결된 상태로 유지하십시오. 업데이트를 시작하려면 차량을 Wi-Fi에 연결해야 합니다([Wi-Fi에 연결](#) 페이지 111 참조).

메모 차량에 프리미엄 연결 기능이 탑재된 경우 무선 데이터를 이용한 소프트웨어 업데이트도 사용할 수 있습니다.

메모 실내 온도 유지 또는 스마트 프리컨디셔닝이 활성화되면 소프트웨어 업데이트가 실행되지 않습니다.

경고 소프트웨어가 업데이트되는 중에 차량을 사용하지 시도하지 마십시오. 소프트웨어 업데이트가 진행 중일 때 일부 안전 시스템을 포함한 차량 기능이 제한되거나 꺼질 수 있으며 차량이 손상될 수 있습니다.

소프트웨어 업데이트가 사용 가능하면 터치스크린 상단에 노란색 시계 아이콘이 나타납니다. 소프트웨어 업데이트를 Model S에 설치할 수 있는 세 가지 방법이 있습니다.

- 터치스크린 상단의 노란색 시계 아이콘을 터치하여 예약 창으로 이동합니다. 예약 창에는 업데이트를 설치할 시간을 선택하거나(이 시간으로 설정) 지금 설치할 것인지 묻는 메시지가 표시됩니다(지금 설치). 예약을 완료하면 업데이트가 시작될 때까지 노란색 시계 아이콘이 흰색 시계 아이콘으로 변경됩니다. 업데이트가 시작되기 전에 언제든지 다시 예약할 수 있습니다.
- **컨트롤소프트웨어**로 이동하여 차량에 사용할 수 있는 업데이트가 있는지 확인합니다. 업데이트를 사용할 수 있으면, 앞에서 설명한 것과 같이 **소프트웨어 업데이트 사용 가능**을 터치하여 예약 창으로 이동합니다.
- Tesla 모바일 앱을 사용하여 업데이트를 시작합니다.

메모 일부 소프트웨어 업데이트는 완료하는 데 최대 3시간이 걸릴 수 있습니다. Model S 새 소프트웨어가 설치되는 동안 주차 모드에 있어야 합니다. 소프트웨어 업데이트 소식을 가장 빠르고 정확하게 전달받으려면 Wi-Fi를 켜고 연결된 상태로 유지하십시오([Wi-Fi에 연결](#) 페이지 111 참조).

소프트웨어 업데이트를 다운로드할 때 노란색 시계 아이콘이 녹색 다운로드 아이콘으로 바뀝니다. 노란색 다운로드 아이콘이 표시되면, 소프트웨어 업데이트를 이용할 수 있지만 차량이 Wi-Fi에 연결되어 있지 않은 것입니다. 다운로드를 시작하려면 차량을 Wi-Fi에 연결합니다.

소프트웨어 업데이트 설정

소프트웨어 업데이트를 얼마나 빠르고 자주 받을 것인지 선택할 수 있습니다. 설정을 변경하려면 **컨트롤소프트웨어 소프트웨어 업데이트 설정**으로 이동하여 다음 중에서 선택합니다.

- **표준:** 지역 및 차량 구성을 위한 일반 배포 시간 프레임을 사용하여 소프트웨어 업데이트를 받습니다. 소프트웨어 릴리스는 배포될 때 일반적으로 다른 고객 차량에서 일정한 기간 동안 실행된 것입니다.
- **고급:** 사용 가능한 즉시 지역 및 차량 구성을 위한 최신 소프트웨어 업데이트를 받습니다. Tesla는 각 릴리스에 고유한 다양한 요소를 기반으로 차량에 업데이트를 전송하는 방법, 시기 및 지역을 결정합니다. 차량에 최신 소프트웨어를 사용할 수 있는 즉시 최신 소프트웨어를 받지만 자신이 업데이트를 받는 최신의 Tesla 소유자가 아닐 수 있다는 점에 유의해야 합니다. 이것은 조기 사용 프로그램에 차량을 등록하지 않습니다.

메모 Tesla는 최신 기능 및 개선 사항을 받고자 하는 사람의 요청에 따라 소프트웨어를 업데이트하지 않습니다.

고급 소프트웨어 업데이트 설정을 선택하고 Wi-Fi에 지속적으로 연결하는 것은([Wi-Fi에 연결](#) 페이지 111 참조) 사용 가능한 최신 소프트웨어 업데이트를 받는 가장 좋은 방법입니다.

메모 이 소프트웨어 업데이트 창은 소프트웨어 업데이트의 설치를 완료할 때까지 계속 나타납니다. 모든 소프트웨어 업데이트는 출시되자마자 설치해야 하며 소프트웨어 업데이트를 설치하지 않아 생긴 피해는 차량 보증의 보장을 받을 수 없습니다. 해당 업데이트를 설치하지 않거나 설치를 거부하는 경우 차량의 특정 기능에 접근할 수 없게 되거나(디지털 미디어 장치가 호환되지 않음 등) Tesla가 귀하의 차량을 점검 또는 서비스하지 못하게 될 수 있습니다.

메모 소프트웨어 업데이트가 설치되지 않았으면 일부 차량 기능은 사용할 수 없게 되고 디지털 미디어 장치가 호환되지 않을 수 있습니다. 이전 소프트웨어 버전으로 되돌릴 수 없습니다.

터치스크린에 소프트웨어 업데이트가 성공적으로 완료되지 않았다는 메시지가 표시되면 Tesla에 문의하십시오.

충전

Model S이(가) 충전 중인 경우 소프트웨어 업데이트가 시작되면 충전이 중지됩니다. 소프트웨어 업데이트가 완료되면 충전이 자동으로 다시 시작됩니다. 업데이트를 예약한 시간에 Model S를 주행하면 업데이트가 취소되므로 다시 예약해야 합니다.

릴리스 노트 보기

소프트웨어 업데이트가 완료되면 릴리스 노트를 읽어 새 기능을 확인하십시오. 언제라도 터치스크린 상단 중앙에 있는 Tesla "T"를 터치한 다음 **릴리스 노트**를 터치하면 현재 소프트웨어 버전에 대한 릴리스 노트를 표시할 수 있습니다. 또한 **소프트웨어** 탭으로 이동하여 릴리스 노트를 볼 수 있습니다.

Tesla는 모든 릴리스 노트를 읽을 것을 강력하게 권장합니다. Model S와 관련한 중요한 안전 정보나 작동 안내가 포함되어 있을 수 있습니다.



개요

Telsa 모바일 앱을 사용하면 iPhone® 또는 Android™ 휴대폰을 이용해 Model S와(과) 원격으로 통신할 수 있습니다. 이 앱에서 다음을 수행할 수 있습니다.

- 차량의 예상 주행 거리를 확인합니다.
- 충전 진행률을 확인하고, 충전을 중단하며, 충전이 시작되거나 중단되거나 거의 완료되거나 완료되면 알림을 받습니다.

메모 수퍼차저로 충전할 때, 충전 완료 후 수퍼차저에 주차하는 것에 대해 점거비가 부과되면 추가 알림이 경고합니다. 충전을 완료하고 5분 이내에 차량을 이동하는 경우 점거비가 발생하지 않습니다. **수퍼차저 사용 비용 및 점거 비용** 페이지 120을(를) 참조하십시오.

- 운전하기 전에 실내 온도를 확인하고 실내를 난방 또는 냉방합니다(차고 안에 있더라도).
- 방향 안내를 통해 Model S 위치 찾기 또는 지도 상에서 차량 위치를 추적합니다.
- 주차되어 있는 경우 Model S의 위치를 쉽게 찾을 수 있도록 등을 깜박이거나 경적을 울릴 수 있습니다.
- 통풍구를 작동하거나 선풍기를 닫습니다.
- 멀리 떨어진 거리에서 Model S 잠금 또는 잠금 해제를 합니다.
- 전면 또는 후면 트렁크를 엽니다.
- 발렛 모드를 켭니다.
- 키리스 주행을 켭니다.

메모 키를 가지고 있지 않거나 주행용 비밀번호를 분실하여 비밀번호를 우회해야 하거나 터치스크린이 응답하지 않는 경우 키리스 주행을 사용할 수 있습니다.

- 차량 호출을 이용하여 Model S을(를) 주차 또는 출차합니다(**차량 호출** 페이지 76 참조).
- 감시 모드를 사용/사용 중지합니다.
- 최대 성에 제거를 실행하여 추운 날씨에 차량을 예열합니다.
- 사용 가능한 소프트웨어 다운로드 및 다운로드 진행률을 표시합니다.
- 지원되는 비디오 원본에 대해 모바일 앱을 통해 링크를 공유하여 Tesla 극장에서 재생할 수 있도록 비디오를 전송합니다.
- 보안 알림이 실행될 때 알림을 받습니다.
- 소프트웨어 업데이트 알림을 받습니다.
- 소프트웨어 업데이트를 원격으로 시작합니다.
- Tesla 받은 편지함에 액세스합니다.
- 속도 제한 모드를 사용 또는 사용 중지하여 차량 주행 속도가 선택한 최고 속도와 대략 5km/h 차이가 날 때 알림을 받습니다(**속도 제한 모드** 페이지 90 참조).
- 주행 거리계, 차대번호(VIN) 및 현재 소프트웨어 버전을 확인합니다.

메모 이 기능 중 일부는 모바일 앱 최신 버전 설치가 필요 합니다.

메모 위의 목록은 Tesla 모바일 앱에서 사용할 수 있는 모든 기능의 목록을 나타내지는 않습니다. 새 기능 및 개선된 기능을 사용할 수 있도록 모바일 앱의 업데이트가 있으면 다운로드하십시오.

모바일 앱의 사용 방법

다음 단계를 따라 Tesla 모바일 앱이 Model S와(과) 통신할 수 있도록 하십시오.

1. Tesla 모바일 앱을 휴대폰에 다운로드합니다.
2. Tesla 계정 자격증명을 입력하여 Tesla 모바일 앱에 로그인합니다.
3. **컨트롤안전 및 보안모바일 액세스**를 터치하여 Model S에 모바일 액세스를 할 수 있도록 합니다 (**컨트롤** 페이지 84 참조).

메모 휴대폰과 차량 모두를 무선 통신 서비스에 연결하여 모바일 앱이 차량과 통신할 수 있도록 해야 합니다. Tesla는 실내 주차장과 같이 무선통신 서비스가 제한적이거나 제공되지 않는 장소에 주차할 경우 즉시 사용할 수 있는 물리적 기능 키를 항상 소지할 것을 권장합니다. 무선통신 연결이 제한되고 보조 키를 사용할 수 없는 등의 보증과 무관한 문제로 인해 Tesla의 자금 지원이 필요한 경우 비용은 긴급출동 서비스 정책이 적용되지 않습니다.

메모 Tesla는 Model S에 접속하는 타사 애플리케이션의 사용을 지원하지 않습니다.



고압 구성품

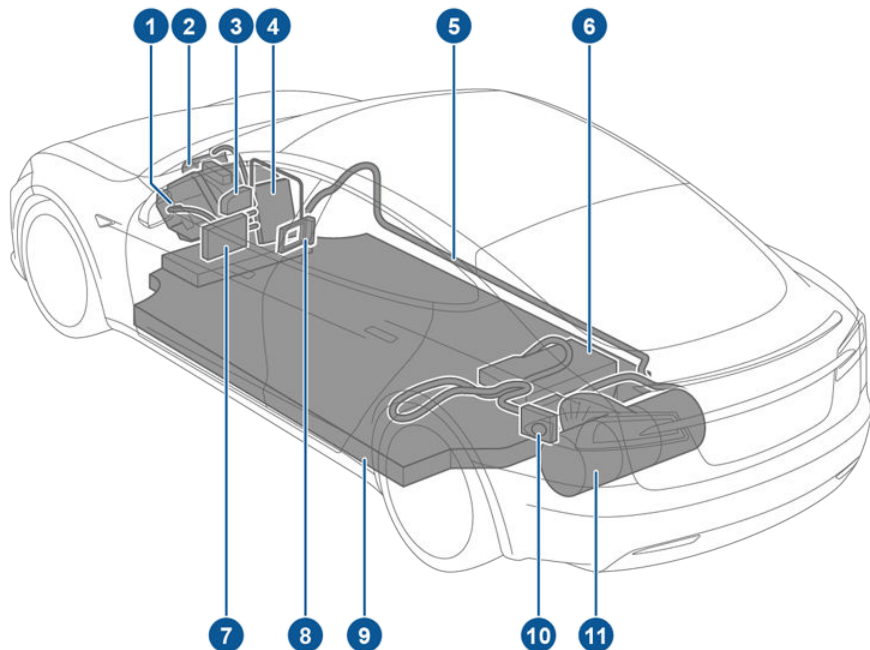

1. 전문 모터(4륜구동 차량만 해당)
2. 에어컨 컴프레서
3. 배터리 냉각수 히터
4. 전방 정션 박스
5. 고압 케이블
6. 내장형 충전기
7. DC-DC 컨버터
8. 실내 히터
9. 고압 배터리
10. 충전 포트
11. 후면 모터

⚠ 경고 고압 시스템에는 사용자가 직접 수리할 수 있는 부품이 없습니다. 고압 구성품, 케이블 또는 커넥터를 해제, 탈거 또는 교체하지 마십시오. 일반적으로 고전압 케이블은 쉽게 식별하도록 주황색 피복을 사용합니다.

⚠ 경고 Model S에 부착된 레이블에 쓰인 지침을 모두 읽고 따르십시오. 이 레이블은 귀하의 안전을 위한 것입니다.

⚠ 경고 가능성은 낮지만 화재가 발생하는 경우 지역 응급구조대에 즉시 연락하십시오.

충전 장비

특별히 Model S을(를) 충전하기 위해 설계된 충전 장비는 Tesla에서 구입할 수 있습니다. Tesla 월 커넥터를 차고에 설치해 충전하는 방식이 집에서 Model S을(를) 충전하는 가장 빠른 방법입니다.

대다수의 판매 지역에서 모바일 커넥터 및 가장 일반적으로 사용하는 전원 콘센트에 연결하는 데 필요한 모바일 커넥터 어댑터가 Model S에 장착됩니다. 모바일 커넥터를 사용할 때 모바일 커넥터를 먼저 전원 콘센트에 연결한 후 Model S에 연결합니다. 모바일 커넥터에 대한 자세한 정보는 모바일 커넥터 사용자 설명서를 참고하십시오(터치스크린에서 볼 수 있음). 추가 어댑터는 Tesla에서 구매할 수 있습니다.

Tesla는 해당 지역에서 가장 공통적으로 사용하는 공용 충전 스테이션에 연결할 수 있도록 추가 어댑터(예를 들어, J1772, CHAdeMO 및 CCS Combo)를 제공합니다. 어댑터를 충전 시설의 충전 케이블에 연결하고 터치스크린으로 충전 포트 도어를 개방한 후 (충전 지침 페이지 117 참고) Model S을(를) 전원에 연결합니다. 해당 지역에서 사용할 수 있는 충전 장비에 대해 자세히 알려면 www.tesla.com/ko_KR에 접속하고 사용 가능한 충전 옵션을 확인하십시오.

응급구조대 루프

Model S 전면 트렁크 내부에 응급 상황에서 절단하여 고전압을 해제할 수 있는 응급구조대 루프가 장착되어 있습니다. 다음 단계를 따라 응급구조대 루프의 위치를 확인하고 고전압 시스템을 해제합니다.

⚠ 경고 항상 훈련 받은 응급구조대가 차량의 화재를 진압하고 고전압 구성품이 손상되었을 가능성이 있는 차량에 접근하도록 하십시오.

1. 후드를 엽니다(전면 트렁크 페이지 14 참조).
2. 액세스 패널을 위로 당겨 패널을 제 위치에 고정하는 클립을 분리합니다.



3. 동승석 측에서 응급구조대 루프 양쪽을 절단하여 고전압 시스템을 해제합니다.

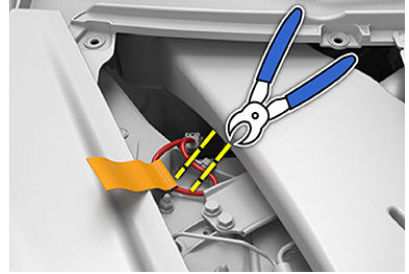

- ⚠ 경고** 항상 응급구조대 루프 양쪽을 모두 잘라 전체를 제거합니다. 이렇게 하여 전선이 실수로 다시 연결되는 것을 방지합니다.
- ⚠ 경고** 고전압 시스템은 비활성화 후 전류가 없어질 때까지 2분이 필요합니다.
- ⚠ 경고** 응급구조대 루프를 양쪽 모두 절단한 경우라도 모든 고전압 구성품에 전류가 흐르고 있다고 가정하십시오. 고전압 부품을 절단하거나 손상시키거나 만지면 심각한 부상 또는 사망에 이를 수 있습니다.



배터리에 관한

Model S는 전 세계에서 가장 정교한 배터리 시스템을 가지고 있습니다. 배터리를 절약하는 가장 중요한 방법은 사용하고 있지 않을 때에 **차량을 전원에 연결한 상태**로 두는 것입니다. 몇 주 동안 Model S(을/를) 운전하지 않을 경우 특히 중요합니다. 전원에 꽂아 두면 Model S(는) 배터리의 수명이 최대화되는 충전 레벨을 자동으로 유지하기 위해 필요할 때 깨어납니다.

메모 유휴 상태이고 케이블을 연결하지 않은 상태에서 차량은 주기적으로 배터리 에너지를 사용하여 시스템을 테스트하고 필요 시 12V 배터리를 재충전합니다.

충전하기 전 배터리 수위가 낮아질 때까지 기다려도 특별히 이로운 점이 없습니다. 사실 배터리는 정기적으로 충전할 때 더 좋은 성능을 발휘합니다.

메모 배터리가 0%까지 방전되면 다른 구성 요소가 손상되거나 교체해야 할 수 있습니다(예: 12V 배터리). 이러한 경우 수리 및/또는 운송 비용은 소유자가 부담합니다. 방전 관련 비용 처리는 보증 또는 긴급출동 서비스에서 지원하지 않습니다.

수퍼 차저 충전 처럼 DC 고속 충전 세션을 여러 번 반복한 직후에는 배터리의 최고 충전 속도가 감소할 수 있습니다. 최대 주행 범위 및 배터리 안전성을 확보하기 위해 배터리가 매우 차가울 때, 배터리 충전이 완충에 가까울 때, 배터리 상태가 사용 및 노화로 변경될 때 배터리는 느린 속도로 충전됩니다. 배터리의 물리적 성질로 인해 이처럼 배터리 상태가 변경되면 시간이 지남에 따라 수퍼 차저 총 충전시간이 몇 분 정도 늘어날 수 있습니다.

배터리 관리

절대로 배터리가 완전히 방전되게 하지 마십시오. Model S(을/를) 운전하지 않더라도 차량 전자 장치에 전원을 공급하기 위해 배터리는 매우 천천히 방전됩니다. 배터리 방전률은 환경 요인(예: 추운 날씨), 차량 구성 및 터치스크린에서 선택한 설정에 따라 달라질 수 있지만 하루에 약 1%씩 방전됩니다. Model S(을/를) 오랜 기간 동안 전원에 연결하지 못한 상태로 두어야 하는 상황이 발생할 수 있습니다(예: 공항에 두고 여행하는 등). 이러한 1%를 유념해 배터리 잔량을 충분히 남겨두십시오. 예를 들면, 2주(14일) 동안 배터리는 약 14% 방전될 수 있습니다.

배터리가 0%까지 방전되면 차량 부품이 손상될 수 있습니다. 완전히 방전되는 것을 방지하기 위해 Model S(는) 표시된 충전 레벨이 약 0%까지 떨어지면 저전력 소비 모드에 진입합니다. 이 모드에서 배터리는 차내 전자 장치 및 보조 12V 배터리의 지원을 중지합니다. 이 저전력 소비 모드가 활성화되면 즉시 Model S에 충전 케이블을 연결하여 점프 시동 및 12V 배터리 교체를 방지하십시오.

메모 차량이 응답하지 않고 잠금 해제, 도어 개방 또는 충전이 되지 않는 경우 12V 배터리가 방전되었을 수 있습니다. 이런 경우 Tesla에게 문의하십시오.

온도 제한

오랫동안 더 좋은 성능을 발휘할 수 있도록 Model S(를) 60° C 초과 또는 -30° C 미만의 외기 온도에서 연속해서 24시간 넘게 노출시키지 마십시오.

에너지 절약 기능

Model S Model S에는 사용하지 않을 때 디스플레이의 에너지 소비량을 줄이는 에너지 절약 기능이 있습니다. 신행 차량에서 이 기능은 최적 수준의 에너지 절약을 제공하도록 자동화되어 있습니다. 그러나 구형 차량에서는 **컨트롤디스플레이에너지 절약**을 터치하여 디스플레이의 에너지 소비량을 조절할 수 있습니다. 주행 거리를 최대한 늘리고 에너지를 절약하는 방법에 대한 자세한 내용은 **최대 주행 거리** 페이지 60을(를) 참조하십시오.

배터리 경고 및 주의

! 경고 배터리에는 소유자 또는 비공인 Tesla 기술자가 수리할 수 있는 부품이 하나도 없습니다. 어떤 상황에서도 배터리를 열거나 세게 두드리면 안 됩니다. 배터리 점검이 필요한 경우 항상 Tesla에 문의하십시오.

! 주의 배터리의 충전량이 0%로 떨어지면 플러그를 꽂아야 합니다. 장시간 플러그를 꽂지 않을 경우 12V 배터리로 점프 스타트하거나 교체하지 않으면 Model S(을/를) 충전하거나 사용하지 못할 수도 있습니다. Model S(을/를) 오랜 기간 동안 전원에 연결하지 않은 상태로 두면 배터리가 영구적으로 손상될 수 있습니다. Model S(을/를) 충전할 수 없는 경우 Tesla에 즉시 문의하십시오.

! 주의 배터리는 사용자가 정비할 필요가 없습니다. 냉각수 필러 캡을 열거나 냉각수를 충전하지 마십시오. 계기판에 유동액 레벨이 낮다는 경고가 있는 경우 즉시 Tesla에 문의하십시오.

! 주의 배터리를 고정 전력으로 사용하지 마십시오. 이런 경우 보증이 무효가 됩니다.



충전 포트 열기

충전 포트는 Model S 왼쪽의 후방 테일라이트 어셈블리 속에 숨겨져 있습니다. 충전하기 전에 충전 케이블이 충전 포트에 쉽게 닿을 수 있도록 Model S(를) 주차하십시오.

Model S를 잠금 해제(또는 인식된 키가 범위 내에 있는 상태에서)하고 'P' 상태에서 Tesla 충전 케이블에 있는 버튼을 눌렀다 떼면 충전 포트 도어가 열립니다.

메모 충전 케이블이 충전 포트 도어의 범위에 있으면 Model S가 잠겨 있거나 범위 내에 인식된 키가 없어도 충전 케이블의 버튼을 눌러 충전 포트 도어를 열 수 있습니다.



다음과 같은 방법을 사용하여 충전 포트 도어를 열 수도 있습니다.

- 터치스크린에서 앱 시작 관리자를 사용하여 충전 앱을 시작하고 **충전 포트 열기**를 터치합니다.
- Model S 터치스크린에서 **컨트롤러 컨트롤**을 터치한 후 충전 아이콘을 터치합니다.
- Model S(이)가 잠금 해제되어 있거나 인식된 키(가) 가까이 있을 때 충전 포트 도어(를) 누릅니다.
- 키에서 후면 트렁크 버튼을 1~2초간 길게 누릅니다.

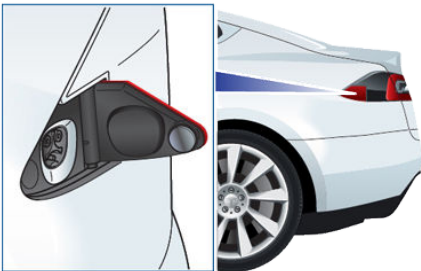

메모 충전 포트 도어를 열면 충전 포트에 흰색 조명이 켜집니다. 충전 포트 도어를 열고 난 후 몇 분 이내에 충전 케이블을 충전 포트에 삽입하지 않으면 충전 포트 도어가 닫힙니다. 이 경우, 터치스크린을 사용하여 충전 포트 도어를 다시 엽니다.

! 주의 강제로 충전 포트 도어를 열려고 하지 마십시오.

플러그 연결

필요한 경우 터치스크린을 사용하여 충전 제한 및 충전 전류를 변경합니다([충전 설정 변경](#) 페이지 119 참조).

공공 충전 시설에서 충전하려면 어댑터를 충전 커넥터에 연결합니다. 각 시장 지역에서 가장 일반적으로 사용되는 어댑터가 제공됩니다. 사용하는 충전 장비에 따라 충전 장비의 조작부로 충전을 시작하거나 중지해야 할 수도 있습니다.

모바일 커넥터를 사용하는 경우 전원 콘센트에 먼저 삽입한 후 Model S와 연결하십시오.

커넥터를 충전 포트에 정렬한 후 끝까지 삽입하십시오. 커넥터를 올바르게 삽입하면 Model S가 다음 상태가 된 이후 자동으로 충전이 시작됩니다.

- 랙치가 체결되어 커넥터가 제 위치에 연결된 경우
- 기어(다른 기어에 놓여있다가) 주차 모드로 변경된 경우
- 필요에 따라 배터리를 가열 또는 냉각한 후 배터리가 가열 또는 냉각이 필요한 경우 충전 시작 시점이 다소 지연되는 것을 볼 수 있습니다.

메모 Model S가 전원에 연결되어 있지만 충전 중이지 않은 경우, 배터리에 저장된 에너지를 사용하지 않고 벽면 콘센트의 전력을 사용합니다. 즉 주차 후 전원에 연결된 상태의 Model S에 앉아 터치스크린을 사용하면 Model S(는) 배터리 대신에 벽면 콘센트에서 에너지를 끌어옵니다.

! 주의 충전 케이블의 커넥터 끝부분을 차량에 떨어뜨릴 경우 차량 도장에 손상을 입힐 수 있습니다.

충전 중

충전하는 동안 충전 포트 표시등에 녹색불이 깜박이고 계기판에 충전 상태가 표시됩니다. 충전 수준이 완전 충전에 가까워질수록 충전 포트의 조명이 점차 느리게 깜박입니다. 완전이 완료되면 조명이 깜박임을 멈추고 녹색 조명이 완전히 점등됩니다.

메모 Model S(이)가 잠겨 있으면 충전 포트에 불이 켜지지 않습니다.

충전 중에 충전 포트 주변에 빨간색 불이 켜지면 고장이 감지된 것입니다. 계기판 또는 터치스크린에서 고장 관련 메시지를 확인하십시오. 정전과 같은 일반적인 원인으로 고장이 발생할 수 있습니다. 정전 발생 시, 전원이 복구되면 충전이 자동으로 다시 시작됩니다.

메모 특히 고전압으로 충전할 때 필요한 경우 배터리를 냉각하기 위해 냉각 컴프레서와 팬이 작동합니다. 따라서 충전 중에 들리는 소리는 정상입니다.

메모 에어컨 성능은 일반적으로 충전에 의해 영향을 받지 않습니다. 하지만 특정 상황(예: 특히 따뜻한 날 고전류로 충전 중인 경우)에서는 통풍구에서 나오는 바람이 예상보다 차갑지 않을 수 있고 계기판에 메시지가 표시됩니다. 이것은 정상 동작이며 수명 및 최적 성능을 지원하기 위해 충전 중인 동안 배터리를 최적 온도 범위 내에 있도록 하는 것입니다.



⚠ 경고 충전하는 동안 절대로 충전 포트를 향해 고속으로 액체를 분사(고압 세차기 사용 등)하지 마십시오. 이 지침을 준수하지 않으면 차량, 충전 장비 또는 건물에 심각한 손상이나 파손이 야기될 수 있습니다.

충전 중지

충전 중 언제든지 충전 케이블의 연결을 해제하거나 터치스크린에서 **충전 중지**를 터치하여 충전을 중지하십시오.

메모 송인 없이 충전 케이블 연결을 분리할 수 없도록 충전 케이블 래치가 잠겨 있어서 Model S0(가) 잠금 해제되거나 키를 인식한 이후에만 충전 케이블의 연결을 분리할 수 있습니다.

다음과 같이 충전 케이블 연결을 분리합니다.

1. 커넥터 핸들의 버튼을 길게 눌러 래치를 해제합니다. 또는 도어를 열거나 리모트키를 사용하거나 터치스크린에서 **충전 중지**를 터치하여 차량을 잠금 해제할 수 있습니다. 이 방법들은 충전 포트도 잠금 해제합니다.
2. 충전 포트에서 커넥터를 꺼냅니다.
3. 충전 포트 도어를 밀어서 닫습니다.

⚠ 주의 Tesla는 Model S를 사용하지 않을 때에는 전원에 연결된 상태로 둘 것을 강력하게 권장합니다. 이렇게 하면 배터리가 최적의 충전 수위를 유지합니다.

충전 케이블 수동 해제

충전 케이블을 충전 포트에서 해제하는 일반적인 방법(충전 핸들 해제 버튼, 터치스크린 또는 모바일 앱 사용)을 사용할 수 없을 경우, 다음 절차를 주의하여 따르십시오.

1. 터치스크린에서 충전 화면을 표시하여 Model S0(가) 현재 충전 중인지 확인합니다. 필요한 경우 **충전 중지**를 터치합니다.
2. 후면 트렁크를 엽니다.
3. 트렁크 측면 트림의 좌측의 플랩을 엽니다.



4. 충전 포트의 수동 해제 레버를 차량 전면쪽으로 길게 눌러 충전 케이블을 해제합니다.

⚠ 경고 주황색 고전압 커버를 만지거나 탈거하려 하지 마십시오. 이 지침을 준수하지 않으면 감전 또는 중상이 발생할 수 있습니다.

메모 차량에 충전 포트 수동 해제 레버가 없는 경우 이 절차를 중단하고 가까운 서비스 센터에 문의하십시오.

메모 수동 해제 레버의 방향은 시장 지역에 따라 다를 수 있습니다.

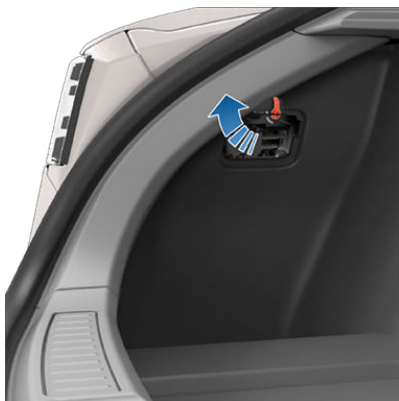

5. 충전 케이블을 충전 포트에서 당겨 분리합니다.
6. 트렁크 측면 트림의 좌측의 플랩을 닫습니다.

⚠ 주의 해제 레버는 일반적인 방법으로 충전 케이블을 충전 포트에서 해제할 수 없을 경우에만 사용하도록 고안되어 있습니다. 계속 사용하면 해제 레버 또는 충전 장비가 손상될 수 있습니다.

⚠ 경고 차량이 충전하는 동안 또는 주황색 고전압 도선이 노출된 경우 이 절차를 수행하지 마십시오. 이 지침을 준수하지 않으면 감전과 중상 또는 차량 손상이 발생할 수 있습니다. 이 절차를 안전하게 수행하는 방법에 대해 궁금한 사항이 있으면 가까운 서비스 센터에 연락하십시오.

⚠ 경고 해제 레버를 차량 전면쪽으로 누르기 시작함과 동시에 충전 케이블을 탈거하려 하지 마십시오. 충전 케이블을 충전 포트에서 탈거하기 시작하기 전에 항상 해제 레버를 차량 전면쪽으로 누르고 있어야 합니다. 이 지침을 준수하지 않으면 감전 또는 중상이 발생할 수 있습니다.

충전 포트 조명

- **흰색:** 충전 포트 도어가 열렸습니다. Model S의 충전 준비가 되었고, 커넥터를 삽입하지 않았거나 충전 포트 래치가 잠금 해제되었고, 커넥터를 제거할 준비가 되었습니다.
- **파란색:** Model S 커넥터가 연결되었음을 감지합니다.



- **파란색 점멸:** Model S 커넥터와 통신하고 있습니다. Model S가 충전을 준비 중이거나 충전 세션이 지정된 시간에 시작될 예정입니다.
- **녹색 점멸:** 충전이 진행 중입니다. Model S가 완전 충전에 가까워질수록 점멸 속도가 느려집니다.
- **녹색 연속:** 충전이 완료되었습니다.
- **주황색 연속:** 커넥터가 완전히 연결되지 않았습니다. 커넥터를 충전 포트와 다시 정렬한 후 끝까지 삽입하십시오.
- **호박색 점멸:** Model S 충전 전류가 약해진 상태로 충전 중입니다 (AC 충전만 해당).
- **빨간색:** 오류가 감지되어 충전이 중지되었습니다. 계기판 또는 터치스크린에서 고장 메시지를 확인하십시오.

충전 설정 변경

충전 포트 도어를 열 때마다 충전 화면이 터치스크린에 표시됩니다. 충전 화면을 항상 표시하려면 다음을 수행하십시오.



앱 아이콘을 터치한 다음 충전 아이콘을 터치합니다.

메모 다음 그림은 설명 목적으로만 제공되었으며 소프트웨어 버전 및 시장 지역에 따라 다소 달라질 수 있습니다.



메모 Tesla 슈퍼 차저에서 충전하거나 유료 충전을 진행하는 경우, 충전 화면에는 이전 또는 현재 슈퍼 차저 세션에 관한 정보가 표시됩니다(슈퍼 차저 사용 비용 및 점거 비용 페이지 120 참조).

메모 사용도가 높은 슈퍼차저 충전소의 정체를 줄이기 위해 트림 플래너를 사용하지 않을 때 자동으로 최대 충전이 80%로 제한될 수 있습니다(주행 정보 참조). 터치스크린 또는 모바일 앱에서 "한계 설정"을 터치하여 한계를 수동으로 증가시킬 수 있습니다.

1. 충전 상태 메시지(충전 일정 수립, 충전 중 등)가 여기에 표시됩니다.

2. 충전 제한을 조정하려면 **제한 설정**을 터치하고 확실 표를 드래그하여 충전 제한 설정을 변경합니다. 선택한 설정은 다음 충전 세션 및 예정된 충전 세션에 적용됩니다.
3. 충전 전류를 이전에 낮춰 설정하지 않은 경우 연결된 충전 케이블의 최대 전력으로 충전 전류가 자동 설정됩니다. 필요한 경우 - 또는 +를 터치하여 전류를 변경합니다(예: 다른 장비들과 공유하는 옥내 배전 회로에 과부하가 우려되는 경우 전류를 줄일 수 있음). 충전 전류는 연결된 충전 케이블의 최대 충전 전류를 초과하여 설정할 수 없습니다. 전류를 변경하면 Model S 온(를) 위치를 기억합니다. 같은 위치에서 이후에 충전하는 경우, 다시 변경할 필요가 없습니다.

메모 3상 충전 시(사용자의 지역에서 사용 가능한 경우) 사용 가능한 전류는 1상 당 전류를 의미합니다(최대 32암페어). 충전이 진행되는 동안 표시 전류 앞에 3상 기호를 나타내는 오른쪽 상태 깃발이 나타납니다.

메모 Model S가 특정 충전 장소의 입력 전력이 일정하지 않아 충전 전력을 낮게 설정한 경우(충전 상태 페이지 120 참조), Tesla는 근본적인 문제가 해결되어 충전 위치에서 일정한 전력이 공급되기 전까지 낮게 설정된 전류로 충전할 것을 권장합니다.

4. 터치하여 충전 포트 도어를 열거나 충전을 시작(또는 중지)합니다.
5. 에너지 레벨.
6. 시간당 충전 요금, 이 충전 세션에서 지금까지 늘어난 주행 거리(또는 에너지)의 추정치, 연결된 전원에서 공급할(이용할 수 있는) 전류, 충전 케이블이 공급하는 전압.
7. 위치별 일정 설정 Model S의 기어가 'P' 모드에 있을 때 특정 시간을 지정하여 한 장소에서 언제 충전을 시작할지 설정합니다. 예정된 시간에 Model S가 해당 위치에서 전원에 연결되어 있지 않으면 예정된 시간에서 6시간 이내에 전원을 연결하는 즉시 충전을 시작합니다. 6시간 후 전원을 연결하면 다음 날 예정된 시간까지 충전을 시작하지 않습니다. 이 설정을 무시하려면 **충전 시작** 또는 **충전 중지**를 터치합니다(4번 항목 참조). 충전 예정 시간을 설정하면 Model S는 계기판 및 터치스크린에 설정된 시간을 표시합니다.



충전 상태

다음 그림은 설명 목적으로만 제공되었으며 소프트웨어 버전 및 시장 지역에 따라 다소 달라질 수 있습니다.

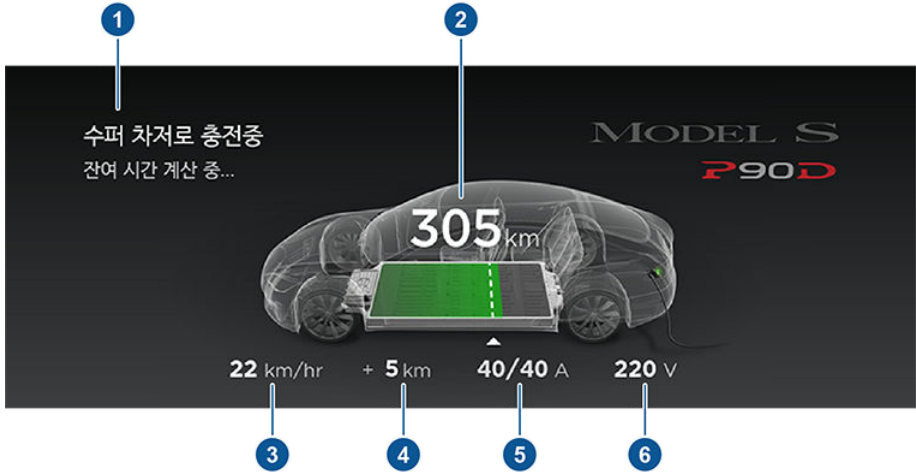

1. 충전 상태 정보. 예를 들어, Model S가 충전 중이면 현재 선택한 충전 수위에서 완충 수위가 될 때까지 걸리는 시간을 표시합니다. 충전 세션이 예정된 경우 충전이 시작될 때 표시됩니다.
2. 사용 가능한 총 예상 주행 거리(또는 에너지). 거리 또는 에너지 백분율 표시 중에서 선택하려면 **컨트롤디스플레이 에너지 디스플레이**를 터치합니다.

메모 배터리 이미지의 일부가 파란색으로 표시될 수 있습니다. 배터리가 차갑기 때문에 배터리에 저장된 에너지의 일부를 사용할 수 없다는 의미입니다. 이는 정상으로 우려할 사항이 아닙니다. 배터리가 가열되면 파란색 부분이 더 이상 표시되지 않습니다.

3. 시간당 충전 속도
4. 이번 충전 세션으로 현재까지 늘어난 예상 주행 거리 (또는 에너지)
5. 연결된 전원 공급 장치에서 공급되는/사용 가능한 전류(**충전 설정 변경** 페이지 119 참조).

3

3상 전력 공급 장치(사용자의 지역에서 사용 가능한 경우)에 연결된 경우, 사용 가능한 전류는 1상당 전류를 나타내며 3상 기호가 표시됩니다.

6. 충전 케이블의 공급 전압

메모 Model S가 충전 중일 때 입력 전력에 예상하지 못한 변동이 감지되면 충전 전류는 25% 낮게 자동 설정됩니다. 예를 들어 40암페어 전류는 30암페어로 낮아집니다. 이 자동 전류 감소는 외부 문제(예: 가정 내 배선 시스템, 콘센트, 어댑터 또는 코드가 정격 전류 용량을 충족하지 못함)가 있는 상황에서 경고성 및 안전을 높여 줍니다. Model S가 전류를 예방 차원에서 낮추면, 해당 충전 위치의 전류 설정이 그대로 저장됩니다. 수동으로 상향 조정할 수 있으나 Tesla는 근본적인 문제가 해결되어 충전 위치에서 일정한 전력이 공급되기 전까지 낮게 설정된 전류로 충전할 것을 권장합니다.

수퍼 차저 사용 비용 및 접거 비용

Tesla 수퍼차저를 사용하여 충전하는 경우 충전 화면 하단에 **수퍼차징** 정보가 표시됩니다. 이 정보는 위치, 충전 시작 시간, 충전 세션 예상 비용 등을 포함합니다. 수퍼차징을 중지하면, 새로운 수퍼차징 세션이 시작될 때까지 해당 세션의 예상 비용이 표시됩니다. 무료 충전에 해당 하는 경우 예상 비용이 0으로 표시됩니다.

메모 예상 비용은 사용자의 편의를 위해서만 표시되고 해당 수퍼차징 세션에 대해 청구되는 실제 최종 비용을 반

영하지 않을 수 있습니다. 수퍼차징 세션의 최종 비용은 Tesla 계정에서 찾을 수 있습니다.

Tesla 수퍼 차저에서 충전할 때 접거 비용이 부과될 수 있습니다. 접거 비용은 충전 완료 후 수퍼차저 공간을 비우도록 유도하기 위해 설계되었습니다. 접거 비용은 현장의 수퍼차저 중 절반이 사용 중일 때만 발생합니다. Tesla 모바일 앱은 거의 충전이 완료되어 갈 때 알림을 보내고 충전이 완료되면 다시 한번 알려 줍니다. 접거 비용이 부과되는 경우 추가 알림을 보냅니다. 충전 완료 후 5분 내에 차량을 이동하는 경우 접거 비용이 면제됩니다.



Tesla 계정에 로그인하여 요금과 수퍼차저 세션 정보를 보고, 무료 크레딧 잔액을 확인하고, 결제 방법을 설정한 후 결제하십시오. 결제 방법을 저장하면 계정에서 요금이 자동으로 지불됩니다.

점검 주기

차량은 일반적으로 필요가 있을 때 점검을 받아야 합니다. 그러나 Tesla는 Model S의 지속적인 안정성 및 효율을 위해 사용자의 차량에 해당하는 다음 정비 항목 및 주기를 권장합니다.

- 2년마다 브레이크 액 상태 점검(필요 시 교체)
- 2년마다 A/C 제습백 교체
- 2년마다 실내 에어 필터 교체
- 3년마다 HEPA 필터 교체
- 매년 또는 20,000km(12,500마일)마다 브레이크 캘리퍼 세척 및 윤활(겨울에 도로에 염분을 도포하는 지역인 경우)
- 16,000-20,000km마다 또는 트레드 깊이가 1.5mm 이상 차이 나는 경우 타이어 위치 교환

메모 위 주기는 일반적인 주행 습관 및 시나리오 기준입니다. 또한 위 목록을 포괄적인 것으로 고려해서는 안 되며 윈드실드 와이퍼, 브레이크 패드와 같은 소모품은 포함되지 않습니다.

메모 Tesla의 공인 기술자가 아닌 이가 수행한 정비 또는 수리로 인해 발생한 손상 또는 고장은 보증의 대상이 아닙니다.

일일 확인

- 계기판 또는 모바일 앱에 표시되는 배터리 충전 수위를 확인합니다.
- 각 타이어의 상태 및 압력을 확인합니다([타이어 관리 및 정비](#) 페이지 123 참고).
- 모든 외부 라이트, 경적, 방향 지시등 및 와이퍼와 워셔의 작동을 확인합니다.
- 터치스크린 또는 계기판에 예기치 않은 표시등 또는 차량 경고가 있는지 확인합니다.
- 주차 브레이크를 포함하여 브레이크의 작동을 확인합니다.
- 안전벨트의 작동을 확인합니다([안전벨트](#) 페이지 22 참고).
- Model S 밑에 유액 침전물이 남아있는지 확인하여 누출 흔적을 찾습니다. 소량의 물이 생기는 것은 정상입니다(에어컨 시스템의 제습 절차로 생성).
- Model S의 외부를 살펴 보고 부식성 물질(새 배설물, 나무 잔액, 타르 문은 자국, 곤충 사체, 산업 낙진 등)을 즉시 제거하여 도장 손상을 방지합니다([세차](#) 페이지 128 참조).

월간 확인

- 앞유리 워셔액 수위를 확인하고 필요한 경우 보충합니다([앞유리 워셔액 보충](#) 페이지 134 참고).
- 에어컨 시스템이 올바르게 작동하는지 확인합니다([실내 온도 조절 장치](#) 페이지 92 참고).

⚠ 경고 유액 수위가 상당히 또는 갑자기 낮아지거나 타이어가 고르지 않게 마모되는 경우 Tesla에 즉시 문의하십시오.

유액 교체 주기

대부분의 경우 차량의 수명까지 배터리 냉각수를 교체하지 않아도 됩니다. 브레이크 액을 2년마다 점검하고 필요 시 교체해야 합니다.

메모 배터리 냉각수 저장 탱크를 개방하여 발생하는 모든 손상은 보증에서 제외됩니다.

고압 안전

Model S(는) 안전을 최우선으로 설계 및 제작되었습니다. 하지만 다음과 같은 예방 조치를 인지하여 모든 고압 시스템에 내재한 상해의 위험에서 자신을 보호하십시오.

- Model S에 부착된 레이블에 쓰인 지침을 모두 읽고 따르십시오. 이 레이블은 귀하의 안전을 위한 것입니다.
- 고압 시스템에는 사용자가 직접 수리할 수 있는 부품이 없습니다. 고압 구성품, 케이블 또는 커넥터를 해체, 탈거 또는 교체하지 마십시오. 고압 케이블은 쉽게 식별할 수 있는 오렌지색입니다.
- 총돌이 발생하는 경우, 고전압 전선, 커넥터 또는 전선에 연결된 구성품을 만지지 마십시오.
- 가능성은 낮지만 화재가 발생하는 경우 지역 응급구조대에 즉시 연락하십시오.

- ⚠ 경고** 충전 진행 중이 아니라도 Model S 밑에서 작업하기 전에 충전 케이블을 연결 해제하십시오.
- ⚠ 경고** 손이나 옷을 냉각팬에 가까이 하지 마십시오. 일부 팬은 Model S의 전원이 꺼져도 작동합니다.
- ⚠ 경고** 차량에 사용되는 일부 유액(배터리 산성액, 배터리 냉각수, 브레이크액, 앞 유리 워셔 첨가제 등)은 독성이 있으므로 흡입하거나 마시거나 상처에 직접 접촉해서는 안 됩니다. 안전을 위해 항상 유액 용기에 인쇄된 지침을 읽고 따르십시오.



타이어 공기압 정비

타이어 차체에 표시된 공기압과 일치하지 않더라도 ‘타이어 및 하중 정보’ 라벨에 표시된 압력까지 팽창된 상태로 타이어를 유지하십시오. 유지하십시오. 타이어 및 하중 정보 라벨은 중앙 도어 필러에 부착되어 있으며, 전면 도어를 열어 확인할 수 있습니다.



⚠ 경고 Tesla 타이어 수리 키트에서 제공하는 종류 이외의 타이어 쉘런트를 사용하지 마십시오. 다른 종류를 사용하면 타이어 공기압 센서가 제대로 작동하지 않을 수 있습니다. Model S에 타이어 수리 키트가 포함되어 있지 않은 경우, Tesla에서 이를 구매할 수 있습니다.



저팽창 또는 과팽창 상태인 타이어가 하나 이상 있으면 계기판에 있는 타이어 공기압 표시등이 이를 알려줍니다.

타이어 공기압을 조절하더라도 타이어 공기압 표시등이 바로 꺼지지 않습니다. 권장 공기압까지 타이어를 팽창시킨 후, 10분 이상 25km/h(15mph)를 초과해 주행하면 타이어 공기압 모니터링 시스템(TPMS)이 작동하며 타이어 공기압 표시등이 꺼집니다.

Model S의 전원을 켤 때마다 표시등이 1분 동안 깜박이면, TPMS에서 오류가 감지된 것입니다([TPMS 오작동](#) 페이지 126 참조).

신차의 경우, 오른쪽 또는 왼쪽 스티어링 휠 버튼으로 **차량 상태** 표시를 선택해 계기판에 타이어 공기압을 표시할 수 있습니다([좌측 스티어링 휠 버튼 사용](#) 페이지 35 또는 [오른쪽 스티어링 휠 버튼 사용](#) 페이지 36 참조). 또한 **컨트롤디스플레이타이어 공기압**을 터치하여 타이어 공기압을 BAR 또는 PSI로 설정할 수 있습니다.

⚠ 경고 저팽창은 가장 일반적인 타이어 파손 원인이며, 타이어가 과열되어 심한 균열, 트레드 분리 또는 파열을 유발할 수 있습니다. 이로 인해 예기치 않게 차량 제어 기능이 상실되고 부상 위험이 높아질 수 있습니다. 또한 저팽창으로 인해 차량의 주행 가능 거리와 타이어 트레드 수명이 감소합니다.

⚠ 경고 타이어가 냉간 상태일 때 정확한 압력계로 타이어 공기압을 확인하십시오. 1.6kms 정도만 주행하면 타이어 공기압에 영향을 줄 만큼 타이어가 충분히 예열됩니다. 직사광선이나 더운 날씨에 차량을 주차하는 것도 타이어 공기압에 영향을 줍니다. 온간 타이어를 점검해야 할 경우에는 압력이 증가할 것으로 예상하십시오. 냉간 타이어 권장 공기압에 맞추기 위해 온간 타이어에서 공기를 빼지 마십시오. 냉간 타이어 권장 공기압 이하의 온간 타이어는 저충전되어 위험합니다.

타이어 공기압 점검 및 조정

타이어가 냉간 상태에 있고 Model S 차량이 3시간 이상 정지된 상태였던 경우, 다음 단계를 수행하십시오.

1. 목표 타이어 압력은 운전석 센터 도어 필러에 부착된 타이어 및 하중 정보 라벨을 참조하십시오.
2. 밸브 뚜껑을 제거합니다.
3. 밸브에 정확한 타이어 공기압 게이지를 확실하게 눌러 공기압을 측정합니다.
4. 필요한 경우, 권장 공기압에 도달할 때까지 타이어에 공기를 주입하거나 방출합니다.

메모 밸브 중앙에 있는 금속대를 눌러 공기를 방출할 수 있습니다.

5. 정확한 타이어 게이지를 사용하여 압력을 다시 확인합니다.
6. 타이어 공기압이 정확하게 될 때까지 필요에 따라 3 단계와 4 단계를 반복합니다.
7. 먼지 유입을 차단하도록 밸브 뚜껑을 다시 끼웁니다. 주기적으로 밸브의 손상 및 누출을 점검합니다.

타이어 검사 및 정비

트레드 및 사이드 월에 뒤틀림(팽창), 이물질, 절단 또는 마모의 징후가 있는지 정기적으로 검사하십시오.

⚠ 경고 타이어가 손상 또는 과도하게 마모되거나, 잘못된 공기압까지 팽창된 경우에는 Model S 차량을 운전하지 마십시오. 정기적으로 타이어 마모 여부를 점검하고, 플라이/코드 구조가 절단, 팽창 또는 노출되지 않았는지 확인하십시오.

타이어 마모

충분한 트레드 깊이는 적절한 타이어 성능에 중요한 역할을 합니다. 트레드 깊이가 3mm 미만인 타이어는 젖은 노면에서 미끄러질 수 있으므로 사용해서는 안 됩니다. 트레드 깊이가 4mm 미만인 타이어는 눈길이나 진창에서 성능이 저하되므로 겨울에 운전할 때 사용해서는 안 됩니다.

Model S 원래 마모 한계선을 트레드 패턴에 넣어 만들어진 타이어가 장착되어 있습니다. 트레드가 3mm까지 마모되면, 트레드 패턴 표면에 한계선이 보이기 시작하고 타이어 폭을 가로지르는 연속적인 고무 띠가 생성됩니다. Tesla는 최적의 성능과 안전을 위해 마모 한계선이 보이기 전에 타이어를 교체할 것을 권장합니다.

타이어 위치 교환, 밸런스 및 휠 얼라인먼트

Tesla는 16,000-20,000km마다 타이어 위치 교환을 권장합니다..

휠 불균형(뚜렷한 운전대 떨림 현상으로 나타날 수 있음)은 차량 핸들링 및 타이어 수명에 영향을 미칩니다. 정기적으로 사용하더라도 휠이 밸런스를 잃을 수 있으므로, 필요에 따라 밸런스를 조정해야 합니다.

타이어 마모가 고르지 못하거나(편마모) 또는 비정상적으로 과도하게 마모되는 경우, 휠 얼라인먼트를 점검하십시오.

메모 타이어를 두 개만 교체할 경우에는 항상 새 타이어를 후면에 장착하십시오.

타이어 펑크

펑크가 발생하면 결국 타이어의 공기압이 손실되므로 반드시 타이어 공기압을 자주 점검해야 합니다. 가능한 빨리 펑크나 손상된 타이어를 영구적으로 수리하거나 교체하십시오.

튜브가 없는 타이어의 경우, 타이어에 물질이 남아 있으면 뚫고 들어가도 공기가 새지 않을 수 있습니다. 그러나 주행 중에 갑작스러운 진동이나 승차감 이상이 느껴지거나 타이어가 손상된 것으로 의심되는 경우, 즉시 속도를 줄이십시오. 급정거 또는 급선회를 피하면서 서행하여 안전하게 차량을 정차하십시오. Model S 차량을 Tesla 서비스 센터나 가까운 타이어 수리 센터로 가져갈 수 있도록 준비하십시오.

메모 경우에 따라, Tesla에서 옵션으로 제공되는 타이어 수리 키트를 사용하여 임시로 작은 타이어 펑크(6mm 미만)를 수리할 수 있습니다. 이후 Model S(을) Tesla 또는 가까운 타이어 수리 시설로 천천히 운전하여 가져갈 수 있습니다.

⚠ 경고 펑크로 인해 타이어에서 공기가 빠지지 않는 경우에도 펑크난 타이어로 주행하지 마십시오. 펑크난 타이어에서는 언제든지 갑자기 공기가 빠질 수 있습니다.

플랫 스팟

Model S 차량이 고온에서 장시간 정차하면 타이어에 플랫 스팟이 형성될 수 있습니다. Model S 차량을 주행할 때, 이러한 플랫 스팟으로 인해 진동이 발생할 수 있으며, 타이어가 예열되고 원래의 형상을 회복하면 점차 사라집니다.

보관 중 플랫 스팟을 최소화하려면, 타이어 측벽에 표시된 최대 공기압까지 타이어를 팽창시키십시오. 그런 다음 운전을 시작하기 전에 타이어의 공기를 방출하여 권장 수 준까지 타이어 공기압을 조정하십시오.

타이어 주행 거리 향상

타이어를 통해 얻는 주행 거리를 향상시키려면, 권장 타이어 공기압을 유지하고 속도 제한 및 권장 속도를 준수하며, 다음 사항을 피하십시오.

- 급발진 또는 급가속
- 급선회 및 급제동
- 도로에 있는 움푹 팬 곳 및 물체
- 주차 시 연석에 부딪힘
- 손상을 유발할 수 있는 유액으로 타이어 오염

타이어 및 휠 교체

타이어는 자외선, 극한의 온도, 높은 하중 및 환경적 조건의 영향으로 인해 시간이 지남에 따라 성능이 저하되므로, 6년마다 교체하는 것이 좋으며, 필요할 경우 더 빨리 교체하는 것이 좋습니다.

휠과 타이어는 차량의 핸들링 특성에 맞게 조립됩니다. 교체용 타이어는 원래 규격을 준수해야 합니다. 명시되지 않은 타이어를 사용할 경우, 타이어에 표시된 부하 및 속도 등급이 원래 규격 이상인지 확인하십시오([타이어 표시의 이해](#) 페이지 147 참조).

이상적으로 동시에 4개의 타이어를 모두 교체해야 하지만, 불가능한 경우에는 타이어를 쌍으로 교체하고, 뒤쪽에 새 타이어를 장착하십시오. 타이어를 교체한 후에는 항상 휠 균형을 유지하십시오.

휠을 교체하는 경우 타이어의 저팽창 또는 과팽창 시 정확한 경고를 제공하도록 타이어 공기압 모니터링 시스템(TPMS) 센서를 재설정해야 합니다([TPMS 센서 리셋](#) 페이지 126 참조).

Model S에 장착된 원래의 휠과 타이어 규격은 [휠 및 타이어](#) 페이지 145(을) 참조하십시오.

⚠ 경고 안전을 위해 원래 규격에 맞는 타이어와 휠만 사용하십시오. 원래 규격과 일치하지 않는 타이어는 TPMS 작동에 영향을 미칠 수 있습니다.

⚠ 경고 차량의 타이어 속도 등급을 초과하지 마십시오. 속도 등급은 타이어 측벽에 표시되어 있습니다([타이어 등급의 이해](#) 페이지 147 참조).

비대칭 타이어

Model S 타이어는 비대칭이며, 올바른 측벽이 바깥쪽을 향하도록 휠에 장착해야 합니다. 타이어의 측벽에 OUTSIDE라는 단어가 표시되어 있습니다. 새 타이어가 설치되면 타이어가 휠에 올바르게 장착되었는지 확인하십시오.



⚠ 경고 타이어가 휠에 잘못 장착되면 노면 접촉 성능이 크게 손상됩니다.

휠 구성

새 휠을 장착하거나 다른 휠로 교체하는 경우 [컨트롤링](#) [휠 구성](#)을 터치하여 차량의 휠 구성을 업데이트합니다. 이를 통해 Model S(i)가 새 휠을 인식하고 차량에서 더 정확한 상태 업데이트를 제공할 수 있습니다. 드롭다운 메뉴에서 Model S에 장착하려는 새 휠과 일치하는 휠을 선택합니다. 휠 구성에서 새 휠을 선택하면 터치스크린에서 차량 아바타에 표시되는 휠도 변경됩니다.

차량에 전륜 휠과 후륜 휠이 사이즈가 다른 스테거드(staggered) 휠이 장착되어 있는지 확인합니다. 타이어 사이드월에 표시된 전륜 및 후륜 타이어 사이즈가 서로 일치하는지 또는 다른지 확인합니다. 전륜 휠과 후륜 휠이 사이즈가 다른 경우, 이전 휠과 동일한 사이즈의 새 휠을 장착해야 합니다.



메모 차량의 휠 구성을 변경하면 예상 주행 가능 거리, 타이어 압력 경고 레벨 및 차량 시각화에 영향을 줄 수 있습니다.

⚠ 경고 휠을 장착하거나 교체할 때는 Tesla 승인 휠만 사용하십시오. Tesla가 승인하지 않은 휠을 사용하면 심각한 손상이 발생할 수 있습니다. Tesla는 Tesla에서 승인하지 않은 휠을 사용하여 발생한 손상에 대해 책임지지 않습니다.

타이어 공기압 모니터링

날씨가 추울 때에는 타이어를 매달 점검해야 하며, 운전자의 도어 필러에 있는 타이어 및 하중 정보 라벨에 인쇄된 권장 공기압까지 타이어를 팽창시켜야 합니다(**타이어 공기압 정비** 페이지 123 참조). 차량에 있는 플래카드 또는 타이어 공기압 라벨에 표시된 크기와 다른 크기의 타이어가 장착된 경우, 해당 타이어에 대한 적절한 타이어 공기압을 확인하십시오.

추가 안전 기능으로, 하나 이상의 타이어 공기압이 저팽창 또는 과팽창된 경우 계기판에 타이어 공기압 표시등(타이어 공기압 경고)을 표시하는 TPMS가 차량에 장착되어 있습니다. 타이어 공기압에 대해 경고하는 타이어 공기압 표시등이 계기판에 나타나면 가능한 한 빨리 정차하고 타이어를 점검한 후 적절한 공기압으로 팽창하십시오(**타이어 공기압 정비** 페이지 123 참조). 지나치게 저팽창된 타이어로 주행하면 타이어가 과열되거나 파손될 수 있습니다. 또한, 저팽창 상태로 인해 주행 거리 효율성 및 타이어 트레드 수명이 단축되고, 차량의 핸들링과 정지 기능에 영향을 미칠 수 있습니다.

⚠ Model S 차량이 TPMS에서 오류를 감지하면, Model S의 전원을 켜 때마다 이 표시등이 1분 동안 깜빡입니다.

메모 Tesla에서 승인하지 않은 부대용품을 장착하면 TPMS가 제대로 작동하지 않을 수 있습니다.

⚠ 경고 TPMS는 수동으로 타이어 공기압을 점검하고 및 정기적으로 타이어 상태 검사하는 것을 포함하는 적절한 타이어 정비를 대신할 수 없습니다. 저팽창 또는 과팽창으로 인해 TPMS가 계기판에 있는 타이어 공기압 경고를 작동하는 레벨에 도달하지 않은 경우에도, 타이어 공기압을 적절하게 유지하는 것은 운전자의 책임입니다.

TPMS 센서 리셋

하나 이상의 휠을 교체한 후 타이어 공기압 경고의 정확성을 보장하기 위해 TPMS 센서를 리셋해야 합니다(그러나 타이어 교체 후 또는 휠 위치 교환 후에는 리셋하지 않음).

Model S 최신 버전에서는, 25km/h(15mph)를 초과한 속도로 10분 이상 주행하면 TPMS 센서가 자동으로 리셋됩니다. 기존 버전의 경우 다음 단계를 따르십시오.

1. 도어 필러에 부착된 타이어 및 하중 정보 라벨에 표시된 대로 모든 타이어를 권장 공기압으로 팽창하십시오.

2. 10분간 운전 준비를 한 다음 **컨트롤점TPMS 리셋**을 터치합니다.
3. 화면의 지시를 따릅니다.

⚠ 주의 올바른지 않은 휠 사이즈를 선택하면 잘못된 타이어 공기압 경고가 표시될 수 있습니다. 타이어 공기압 경고가 표시되는 경우, 차량에서 내려 트렁크 및 모든 도어를 닫은 다음, 터치스크린이 검은색이 될 때까지 기다린 후 차량으로 다시 돌아와 올바른 휠 사이즈가 선택되었는지 확인하고 **TPMS 리셋**을 터치합니다.

메모 Model S의 기존 버전에서는 21" 휠로 교체하면 TPMS가 잘못된 타이어 공기압 경고를 생성할 수 있습니다. 추가로 조정하려면 Model S를 Tesla 서비스 센터로 가져오십시오.

⚠ 경고 타이어 공기압 경고를 없애기 위해 TPMS 센서를 리셋하지 마십시오.

타이어 센서 교체

타이어 공기압 경고 표시기가 자주 표시되면, Tesla에 문의하여 타이어 센서를 교체해야 하는지 확인하십시오. Tesla 서비스 센터가 아닌 곳에서 타이어를 수리하거나 교체하면, Tesla에서 설정 절차를 진행할 때까지 타이어 센서가 작동하지 않을 수 있습니다.

TPMS 오작동

Model S 시스템이 제대로 작동하지 않는 경우를 나타내는 TPMS 오작동 표시기가 장착되어 있습니다.

⚠ TPMS 오작동 표시기는 타이어 공기압 표시등과 결합되어 있습니다. 시스템에서 오작동을 감지하면 Model S의 전원이 켜진 후 약 1분 동안 표시기가 깜빡이며, 계속 불이 켜진 상태로 남아 있습니다. 이후 오작동이 계속 있는 한, 차량의 시동을 켜 때마다 이러한 상태가 계속 반복됩니다. TPMS 오작동 표시등이 작동되면, 시스템에서 원래대로 타이어의 저팽창 및 과팽창 신호를 감지하지 못할 수도 있습니다.

TPMS 오작동은 TPMS가 올바르게 작동하지 못하게 하는 교체 또는 대체 타이어 또는 휠의 장착을 포함하여 다양한 이유로 인해 발생할 수 있습니다. 하나 이상의 타이어 또는 휠을 교체한 후에는 교체 타이어나 휠에서 TPMS가 계속 제대로 작동하도록 항상 TPMS 오작동 표시등을 확인하십시오.

메모 Tesla에서 제공하는 것과 다른 타이어 쉐들트를 사용하여 타이어를 수리하거나 교체한 후 낮은 타이어 공기압이 감지되면 타이어 센서가 손상되었을 수 있습니다. Tesla에 문의하여 가능한 빨리 교장을 수리하십시오.



계절용 타이어 유형

여름용 타이어

차량에는 출고 때부터 고성능 여름용 타이어 또는 4계절용 타이어가 장착되어 있을 수 있습니다. Tesla는 기온이 낮거나 눈 또는 얼음이 있는 도로에서 주행할 경우 동절기 타이어를 사용할 것을 권장합니다. 동절기 타이어 관련 사항은 Tesla에 문의하십시오.

⚠ 경고 여름용 타이어는 기온이 낮거나 눈 또는 얼음이 있는 도로에서 충분한 트랙션을 제공하지 않습니다. Model S의 안전과 최적의 성능을 유지하려면 겨울 환경에 맞는 타이어를 선택하고 장착해야 합니다.

4계절용 타이어

Model S에는 출고 때부터 4계절용 타이어가 장착되어 있을 수 있습니다. 이러한 타이어는 1년 내내 대부분 상황에서 적절한 트랙션을 제공하도록 설계되어 있지만, 눈이나 빙판 위에서 동절기 타이어와 같은 수준의 트랙션을 제공하지 못합니다. 4계절용 타이어는 타이어 측면의 "ALL SEASON" 및/또는 "M+S"(머드 앤드 스노우)로 식별할 수 있습니다.

동절기 타이어

눈 또는 얼음이 있는 상황에서 트랙션을 높이기 위해 동절기 타이어를 사용하십시오. 동절기 타이어를 장착할 때는 항상 4개의 타이어 전체 세트를 동시에 설치하십시오. 동절기 타이어는 4개의 바퀴의 크기, 브랜드, 구조 및 트레드 패턴이 모두 동일해야 합니다. 동절기 타이어 권장 사항은 Tesla에 문의하십시오.



동절기 타이어는 타이어 측면에서 산/눈송이 기호로 식별할 수 있습니다.

동절기 타이어로 주행할 때는 노면 소음이 더 크고 트레드 수명이 단축되며, 건조한 노면에서 트랙션이 저하될 수 있습니다.

낮은 온도에서 주행

주위 온도가 낮으면 타이어 성능이 저하되어, 접지력이 감소되거나 충격에 대한 손상 가능성이 높아집니다. 퍼포먼스 타이어는 동절기에 일시적으로 경화되어 예열될 때까지 처음 몇 킬로미터 주행 시 회전 소음이 들릴 수 있습니다.

타이어 체인 사용

Tesla는 눈길에서 트랙션을 향상시키기 위해 Maggic Group Trak Sport P217 스노우 체인을 테스트하고 승인했습니다. 이 체인은 19인치 뒤쪽 타이어에만 장착해야 합니다. 21인치 타이어 또는 앞쪽 타이어에 체인을 장착하지 마십시오. 승인된 타이어 체인은 Tesla에서 구매할 수 있습니다.

타이어 체인을 설치할 때에는 타이어 체인 제조업체에서 제공하는 지침과 경고를 따르십시오. 균일하고 최대한 팽팽하게 장착하십시오.

타이어 체인 사용 시:

- 타이어 체인을 사용하기 전에 이음쇠가 느슨한지 고리가 손상되었는지 점검하십시오.
- 에어 서스펜션이 장착된 차량의 경우 에어 서스펜션을 표준으로 설정하고 서스펜션 내리기를 사용하지 않으므로 설정했는지 확인하십시오(에어 서스펜션 페이지 106 참조).
- Model S에 무거운 짐을 적재하지 마십시오(과적으로 인해 타이어와 차체 간격이 줄어들 수 있음).
- 체인을 올바르게 장착하지 않은 상태에서 차량을 주행하지 마십시오.
- 서행하십시오. 48km/h를 초과하지 마십시오.
- 필요하지 않은 환경에서는 즉시 타이어 체인을 제거하십시오.

메모 일부 관할 구역에서는 타이어 체인 사용이 금지되어 있습니다. 타이어 체인을 장착하기 전에 지역 법률을 확인하십시오.

- ⚠ **주의** 손상을 방지하기 위해 에어 서스펜션 장착 차량의 지상고는 표준으로 설정되어 있어야 합니다.
- ⚠ **주의** 권장되지 않은 타이어 체인 또는 크기가 맞지 않는 타이어 체인을 사용하면 서스펜션, 차체, 휠 및/또는 브레이크 라인이 손상될 수 있습니다. 권장되지 않은 타이어 체인의 사용 또는 타이어 체인의 올바르게 장착으로 인한 손상은 보증이 적용되지 않습니다.
- ⚠ **주의** '21" 타이어가 장착된 Model S에는 체인을 사용하지 않아야 하며 전면 타이어에 타이어 체인을 사용하지 마십시오.
- ⚠ **주의** 절대로 타이어 공기압을 줄여 타이어 체인을 장착하지 마십시오. 타이어 공기압을 보충하면 체인이 너무 팽팽하게 장착되어 타이어가 손상될 수 있습니다.
- ⚠ **주의** 타이어 체인이 서스펜션 구성품 또는 브레이크 라인에 닿지 않게 하십시오. 체인에서 비정상적인 소음이 들리면, Model S 차량과 닿는 것이므로 정차 후 즉시 살펴보십시오.



외부 세차

도장 손상을 방지하기 위해 부식성 물질(새동, 나무 진액, 죽은 벌레, 타르 묻은 자국, 도로 소금, 산업용 낙진 등)을 즉시 제거하십시오. Model S을(를) 전체 세차할 때까지 기다리지 마십시오. 필요한 경우, 변성 알코올을 사용하여 타르 자국 및 잘 지워지지 않는 그리스 자국을 제거한 후 즉시 그 부분을 물과 연한 비-세정제 비누로 씻어 알코올을 제거하십시오.

Model S의 외부를 세차할 때에 다음 단계를 따르십시오.

1. 전체적으로 물을 뿌리기

세차하기 전에 호스를 사용하여 먼지와 잔모래를 차체에서 씻겨 나가게 합니다. 부스러기가 쉽게 모이는 곳(예를 들어 휠 웰 및 패널 이음새)에 모인 진흙을 씻겨 나가게 합니다. 고속도로에 염분을 살포한 경우(예를 들어 겨울철에), 차량의 하체, 휠 웰 및 브레이크에서 도로 염분의 흔적을 모두 씻어 냅니다.

2. 손세차

깨끗하고 부드러운 헝겊과 연한 고급 카삼푸를 넣은 차갑거나 미지근한 물을 사용하여 Model S을(를) 손으로 세차합니다.

3. 깨끗한 물 뿌리기













닦은 후에 깨끗한 물을 뿌려서 비누가 표면에서 건조되는 것을 방지합니다.

4. 완전히 건조시키고 외부 유리를 닦습니다.

닦고 물을 뿌린 후에 습식 수건으로 완전히 건조시킵니다. 필요한 경우, 짧은 거리를 주행하면서 브레이크를 여러 차례 밟아 브레이크를 말립니다.

자동차 유리 클리너를 사용하여 창과 미러를 닦습니다. 긁거나 유리 또는 거울 표면에 마모를 일으키는 세정 용액을 사용하지 마십시오.

외부 세차 시 주의

-  **주의** 앞 유리 트리트먼트 용액을 사용하지 마십시오. 와이퍼 마찰에 영향을 주어 딸각거리는 소리가 날 수 있습니다.
-  **주의** 뜨거운 물 또는 세정제를 사용하지 마십시오.
-  **주의** 직사광선에서 세차하지 마십시오.
-  **주의** 고압 세차기를 사용하는 경우 노즐과 Model S 사이에 최소 30cm 간격을 유지하십시오. 노즐을 계속 움직이고 물분사를 한 곳에 집중하지 마십시오.
-  **주의** 윈도우, 도어 또는 후드 쉘에 직접 워터 호스를 향하게 하지 마십시오.
-  **주의** 워터 호스를 전자 모듈 또는 노출된 케이블을 향하게 하지 마십시오.
-  **주의** 보증이 적용될 수 없는 부식 손상을 방지하려면 차량 하체, 휠 웰 및 브레이크에서 도로 염분을 모두 씻어내십시오. 세차 후 짧은 거리를 주행하면서 브레이크를 여러 차례 밟아 브레이크를 말립니다.
-  **주의** 세차 장갑과 같은 촘촘하게 짜여졌거나 거친 헝겊의 사용을 피하십시오.
-  **주의** 자동 세차 기계로 세차하는 경우 터치리스 세차만 사용하십시오. 이런 세차 기계는 Model S의 표면에 접촉하는 부분(브러시 등)이 없습니다. 다른 종류의 세차 기계를 사용하면 보증으로 처리할 수 없는 손상을 입힐 수 있습니다.
-  **주의** Model S을(를) 세차하기 전에 와이퍼를 꺼서 와이퍼 손상 위험을 방지하십시오.
-  **주의** 화학약품 기반의 휠 클리너를 사용하지 마십시오. 휠의 마감재가 손상될 수 있습니다.
-  **주의** 카메라 또는 주차 센서에(장착된 경우) 고압 파워 세차기의 사용을 피하고 표면에 흠집을 내거나 손상할 수 있는 날카롭거나 마모를 일으키는 물체로 센서 또는 카메라 렌즈를 청소하지 마십시오.
-  **경고** Model S을(를) 충전하는 동안 절대로 충전 포트를 향해 고속으로 액체를 분사(고압 세차기 사용 등) 마십시오. 이 지침을 준수하지 않으면 차량, 충전 장비 또는 건물에 심각한 손상이나 파손이 야기될 수 있습니다.



내부 세차

내부를 자주 점검 및 세차하여 원래 모습을 유지하고 조기에 마모되는 것을 방지하십시오. 가능하면 즉시 흘린 물질을 닦으시고 자국을 제거하십시오. 전반적으로 따뜻한 물과 연한 비-세정제 클리너(모든 클리너는 사용하기 전에 눈에 띄지 않는 부분에 테스트)를 혼합하여 부드러운 헝겊(예를 들어 마이크로화이버)에 적셔서 내부 표면을 닦으십시오. 무늬가 남는 것을 피하려면 부드러운 보푸라기가 없는 헝겊으로 즉시 건조시킵니다.

내부 유리

굽거나 유리 또는 거울 표면에 마모를 일으키는 세정 용액을 사용하지 마십시오. 거울의 반사면 및 뒤쪽 창 열선 요소가 손상될 수 있습니다.

에어백

에어백 커버에 다른 물질이 들어가지 않게 하십시오. 올바른 작동에 영향을 줄 수 있습니다.

대시보드 및 플라스틱 표면

대시보드의 위쪽 표면에 광을 내지 마십시오. 광을 낸 표면은 빛을 반사하며 운전 시야에 영향을 줄 수 있습니다.

가족 시트

가족은 염료가 묻어 나오는 경향이 있으며 특히 얼은 색의 가족에서 변색을 일으킬 수 있습니다. 화이트 및 텐 브라운 가족은 오염 방지 트리트먼트로 코팅이 되어 있습니다. 흘린 물질은 따뜻한 물과 비-세정제 비누로 적신 헝겊으로 가능한 빨리 닦으십시오. 원을 그리면서 부드럽게 닦으십시오. 다음으로 부드러운 보푸라기가 없는 헝겊으로 닦아서 건조시킵니다. 세정제 또는 제품으로 판매하는 가족 클리너는 가족을 변색하거나 건조시킬 수 있으므로 이들의 사용은 권장하지 않습니다.

폴리우레탄 시트

흘린 물질은 따뜻한 물과 비-세정제 비누로 적신 헝겊으로 가능한 빨리 닦으십시오. 원을 그리면서 부드럽게 닦으십시오. 다음으로 부드러운 보푸라기가 없는 헝겊으로 닦아서 건조시킵니다. 필요에 따라서 진공청소기로 남은 먼지를 제거합니다.

직물 시트

흘린 물질은 따뜻한 물과 비-세정제 비누로 적신 헝겊으로 가능한 빨리 닦으십시오. 원을 그리면서 부드럽게 닦으십시오. 다음으로 부드러운 보푸라기가 없는 헝겊으로 닦아서 건조시킵니다. 필요에 따라서 진공청소기로 남은 먼지를 제거합니다.

카펫

카펫이 심하게 젖은 않도록 하십시오. 심하게 오염된 부분은 희석한 덮개 클리너를 사용합니다.

안전벨트

벨트를 연장하여 닦습니다. 세정제 또는 화학 클리닝 약품을 사용하지 마십시오. 벨트가 연장되어 있는 동안 자연적으로 마르게 두시고 가능하면 직사광선을 피하십시오.





터치스크린 및 계기판

모니터 및 디스플레이를 청소하도록 개발된 부드러운 보푸라기가 없는 헝겊으로 터치스크린 및 계기판을 청소합니다. 클리너(유리 클리너 등)를 사용하지 마시고 젖은 수건 또는 건조되어 정전기가 발생한 헝겊(최근 세탁한 극세사 섬유 등)을 사용하지 마십시오. 버튼을 활성화하거나 설정을 변경하지 않고 터치스크린을 닦으려면 화면 청소 모드를 사용할 수 있습니다. **컨트롤디스플레이화면 클리닝 모드**를 터치합니다. 디스플레이가 어두워져 먼지 및 얼룩을 쉽게 볼 수 있습니다. 화면 청소 모드를 종료하려면 **계속 눌러 종료**를 길게 누릅니다.

크롬 및 금속 표면

광택, 마모성 클리너 또는 거친 헝겊은 크롬 마감재 또는 금속 표면을 손상시킬 수 있습니다.

내부 세차 시 주의

-  주의 내부 구성 요소에 솔벤트(알코올 포함), 표백제, 감광류, 나프타 또는 실리콘 기반의 제품 또는 첨가제를 사용하면 손상을 일으킬 수 있습니다.
-  주의 정전기 재료는 터치스크린 또는 계기판에 손상을 입힐 수 있습니다.
-  경고 에어백 또는 안전벨트에서 손상을 발견하는 경우 Tesla에게 즉시 문의하십시오.
-  경고 물, 클리너 또는 직물이 안전벨트 장치에 들어가게 하지 마십시오.
-  경고 화학 클리너에 노출되면 위험할 수 있으며 눈 및 피부가 자극받을 수 있습니다. 화학 세척제의 제조사가 제공한 설명을 읽고 따르십시오.

광택, 터치 업 및 차체 수리

차체의 미려한 외관을 보존하려면 이따금 다음을 포함하는 승인된 광택을 사용하여 도장 표면을 관리할 수 있습니다.

- 매우 연한 마모제로 도장을 제거 또는 손상하지 않고 표면 오염을 제거
- 긁힌 부분을 채우고 잘 보이지 않게 하는 충전 화학물
- 페인트와 환경 요소 사이에 보호용 코팅을 제공하는 왁스

외부 도장면을 정기적으로 점검하여 손상된 부분을 확인합니다. 페인트 터치-업 펜을 사용하여 사소한 흠 및 긁힘을 관리합니다(Tesla에서 구입 가능). 터치-업 펜은 세차 후, 광택 또는 왁스 전에 사용합니다.



돌조각 흡집, 갈라진 금 또는 긁힘을 수리합니다. 자체 수리는 Tesla가 승인한 정비소에서만 수행해야 합니다. 승인 정비소 목록은 Tesla에 문의하십시오.

- ⚠ 주의** 커팅 페이스트, 색상 복원 화합물 또는 거친 마모제를 포함하는 광택제를 사용하지 마십시오. 표면을 문질러 내어 도장면을 영구적으로 손상할 수 있습니다.
- ⚠ 주의** 크롬 광택제 또는 기타 마모를 일으키는 클리너를 사용하지 마십시오.

자동차 커버 사용

Model S이(가) 사용되지 않는 동안 미려한 외관을 보존하기 위해 승인 Tesla 자동차 커버를 사용하십시오. 자동차 커버는 Tesla에서 구입할 수 있습니다. [부품 및 부대용품](#) 페이지 136을(를) 참조하십시오.

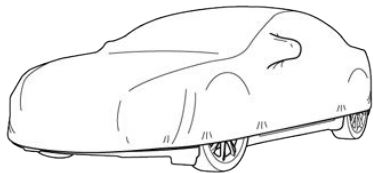

- ⚠ 주의** Model S이(가) 전원에 연결되어 있을 때 Tesla가 승인한 자동차 커버만 사용하십시오. Tesla가 승인하지 않은 자동차 커버를 사용하면 충전 중에 자동차가 적절하게 냉각되지 못할 수 있습니다.

바닥 매트

카펫의 수명을 연장하고 쉽게 청소하려면 승인 Tesla 바닥 매트를 사용하십시오([부품 및 부대용품](#) 페이지 136 참조). 바닥 매트는 정기적으로 청소하고 적절하게 부착되어 있는지 확인하여 관리하십시오. 과도하게 마모된 경우 바닥 매트를 교체합니다.

- ⚠ 경고** 잠재적으로 풋 페달을 방해하는 것을 피하기 위해 운전자의 바닥 매트가 안정적으로 고정되어 있는지 확인하고 그 위에 추가 바닥 매트를 놓지 마십시오. 바닥 매트는 항상 차량 카펫 표면 위에 있어야 하며 다른 바닥 매트 또는 기타 커버 위에 놓으면 안됩니다.



와이퍼 블레이드 점검 및 청소

와이퍼 블레이드의 가장자리를 주기적으로 청소하고 고무에 균열, 분리 또는 거칠어진 부분이 있는지 확인하십시오. 블레이드가 손상된 경우 유리가 손상되지 않도록 블레이드를 즉시 교체하십시오..

윈드실드 또는 와이퍼 블레이드가 오염되면 와이퍼의 효과가 저하될 수 있습니다. 오염 물질로는 얼음, 세차장의 왁스 스프레이, 실층 및/또는 발수성 워셔액, 조분, 수액 및 기타 유기물질이 있습니다.

청소할 때에는 다음의 지침을 따르십시오.

- 윈드실드와 와이퍼 블레이드를 워셔액, 이소프로필(마찰) 알콜 또는 자동차 유리 및 고무에 사용하도록 승인된 비마멸성 유리 세정제를 사용하여 청소하십시오. 부적절한 제품을 사용하면 손상 또는 얼룩이 생기거나 윈드실드에 눈부심 현상이 일어날 수 있습니다.
- 윈드실드에서 와이퍼 암을 조금만 들어 올려도 블레이드에 접근할 수 있습니다. 와이퍼 암을 의도한 위치 이상으로 들어 올리지 마십시오.

청소 후에도 와이퍼가 계속 제대로 작동하지 않으면 와이퍼 블레이드를 교체하십시오.

와이퍼 블레이드 교체

최적의 성능을 위해 최소한 1년에 한 번 와이퍼 블레이드를 교체하십시오.

메모 원래 블레이드와 동일한 교체용 블레이드만 설치하십시오. 적합하지 않은 블레이드를 사용하면 레인 센서 작동에 영향을 주고 와이퍼 시스템 및 윈드실드가 손상될 수 있습니다.

와이퍼 블레이드를 교체하려면 다음을 수행합니다.

1. 'P'로 변속하고 와이퍼를 끕니다.
2. **컨트롤정비와이퍼 정비 모드**를 터치하여 와이퍼를 정비 위치로 이동합니다.
3. 윈드실드에서 와이퍼 암을 조금만 들어 올려도 블레이드에 접근할 수 있습니다.
 - ⚠️ 주의 와이퍼 블레이드는 들어 올린 상태로 고정되지 않습니다. 와이퍼 암을 의도한 위치 이상으로 들어 올리지 마십시오.
4. 어떠한 이유론든 와이퍼 암이 내려갈 경우 수건을 와이퍼 암 아래에 놓아 윈드실드의 긁힘 또는 균열을 방지하십시오.

5. 와이퍼 암을 잡고 잠금 탭을 누른 상태에서 와이퍼 블레이드를 와이퍼 암을 따라 내립니다.

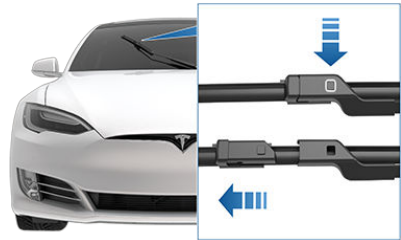

6. 와이퍼 앞에 새 블레이드를 정렬한 후 고정될 때까지 암의 갈고리 끝으로 밀어붙입니다.
7. 와이퍼 블레이드를 윈드실드 쪽으로 주의하여 놓습니다.
8. 와이퍼 정비 모드를 꺼서 와이퍼를 원래의 정상적 위치로 되돌립니다.

워셔 제트 청소

앞 유리 워셔의 위치는 공장에서 설정되며, 조정할 필요가 없습니다.

윈드실드 워셔가 막힌 경우 얇은 철사를 사용하여 노즐에서 막힌 부분을 제거하십시오.

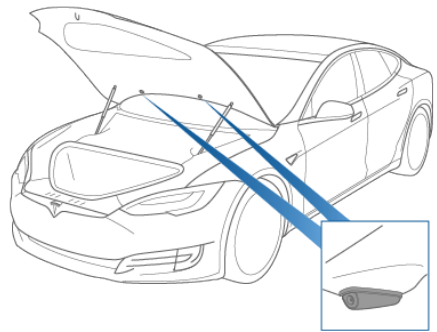

- ⚠️ **경고** Model S를 청소하는 동안 워셔를 작동하지 마십시오. 윈드실드 워셔액이 눈이나 피부를 자극할 수 있습니다. 워셔액 제조업체의 지침을 읽고 준수하십시오.

정비 패널 탈거

유액 수위를 확인하려면 정비 패널을 탈거합니다.

1. 후드를 엽니다.
2. 정비 패널을 위로 당겨서 정비 패널을 제자리에 고정하는 클립을 해제하여 정비 패널을 탈거합니다.



! 주의 정비 패널은 물에서 전면 트렁크를 보호합니다. 다시 부착할 때에 완전히 제자리에 고정하십시오.

배터리 냉각수 확인

대부분의 경우 차량의 수명까지 배터리 냉각수를 교체하지 않아도 됩니다. 그러나 냉각 시스템의 유액 양이 권장 수준 이하로 내려가는 경우 계기판에 경고 메시지가 표시됩니다. 안전상 문제가 없을 때 가능한 빨리 Model S의 주행을 멈추고 Tesla에 문의하십시오.

유액 수위 확인

후륜구동 Model S는 유액 수위를 육안으로 확인할 수 있습니다. 하지만 필러 캡을 탈거하지 마십시오. 유액을 추가하지 마십시오. 보증으로 처리되지 않는 손상을 입힐 수 있습니다. 유액 수위를 점검하려면 Model S를 평지에 주차하십시오. Model S의 열이 식으면 정비 패널을 탈거합니다(정비 패널 탈거 페이지 132 참고). 저장탱크 측면의 외부 표시로 유동액 수위를 눈으로 볼 수 있습니다.

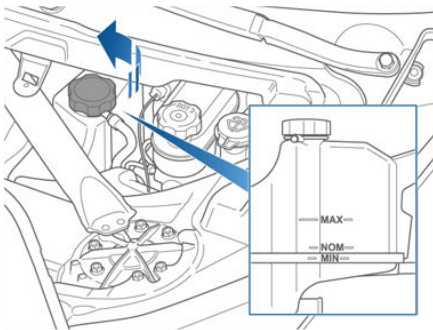

유액 수위는 MIN과 MAX 표시 사이에 있어야 합니다. 유액 수위가 심하게 줄어든 경우 Model S을(를) 사용하기 전에 Tesla에 문의하십시오.

배터리 냉각수를 보충하지 마십시오

! 경고 배터리 냉각수는 위험할 수 있으며 눈 및 피부를 자극할 수 있습니다. 어떠한 상황에서도 필러 캡을 제거하거나 및/또는 냉각수를 보충해서는 안 됩니다. 계기판에 유동액 수위가 낮다는 경고가 나타나면 즉시 Tesla에 문의하십시오.

배터리의 성능 및 수명을 최대화하기 위해 냉각 시스템은 특정 혼합재인 G-48 에틸렌-글리콜 냉각수(HOAT)를 사용합니다. 냉각수에 대한 자세한 정보는 Tesla에 문의하십시오.



브레이크 유액 확인

⚠ 경고 브레이크 페달의 움직임이 증가하거나 브레이크 유액이 심하게 유실된 경우 Tesla에 즉시 문의하십시오. 이런 조건에서 운전하면 제동 거리가 늘어거나 제동에 완전한 고장이 발생할 수 있습니다.



브레이크 저장 탱크에 유액의 양이 권장 수위 이하로 내려가면 계기판의 빨간색 브레이크 표시등에 경고가 표시됩니다. 운전 중에 표시되는 경우 브레이크를 부드럽게 적용하여 안전상 문제가 없는 한 가능한 빨리 정차합니다. 계속 주행하지 마십시오. 즉시 Tesla에 문의하십시오.

⚠ 경고 봉인한 기밀 용기에 있는 새 유액만 사용하십시오. 이전에 사용한 유액 또는 이전에 열어 놓은 용기에서 유액을 사용하지 마십시오. 유액은 공기를 흡수하여 제동 성능을 떨어뜨립니다.

⚠ 경고 브레이크액은 독성이 높습니다. 용기를 봉인하여 어린이의 손에 닿지 않게 하십시오. 사고로 마신 경우 즉시 의료 지원을 받으십시오.

⚠ 주의 브레이크액은 도장 표면을 손상합니다. 흘린 유액을 흡수용 헝겊으로 즉시 빨아들이고 카삼푸와 물을 혼합하여 오염 영역을 닦습니다.

유액 수위 확인

Tesla는 정기적으로 예정된 정비 주기에 브레이크 유액 수위 및 상태를 확인합니다. 유액 수위를 직접 점검하려면 Model S(를) 평지에 주차하십시오. Model S가 냉각되면 정비 패널을 탈거합니다([정비 패널 탈거](#) 페이지 132 참고).

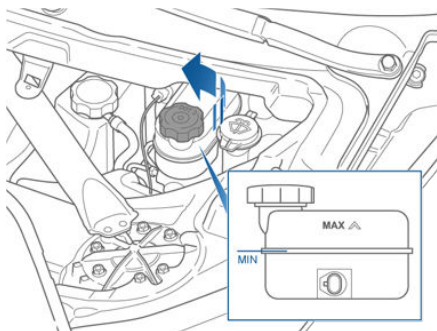

필러 캡을 제거하지 않고 저장 탱크 측면의 외부 표시를 확인하여 유액 수위를 시각적으로 확인합니다.

브레이크 유액 수위는 항상 MIN과 MAX 표시 사이에 있어야 합니다.

메모 브레이크 패드의 마모로 인해 일반적 사용 중에 브레이크액의 수위가 약간 낮아질 수 있지만 MIN 표시 이하로 낮아져서는 안 됩니다.

브레이크액 보충

브레이크액을 보충하지 마십시오. 다음 그림은 설명 목적 및 향후 참고 용도로만 제공됩니다.

1. 탈거하기 전에 필러 캡을 청소하여 먼지가 저장 탱크에 들어가는 것을 방지하십시오.
2. 캡을 돌려서 탈거합니다.
3. 알맞은 브레이크액을 저장 탱크의 MAX 표시까지 채웁니다.
4. 필러 캡을 교체하여 완전히 고정합니다.



앞유리 워셔액 보충

유액을 주입할 수 있는 유일한 탱크는 전면 트렁크 뒤에 있는 윈드실드 워셔액 탱크입니다. 수위가 낮을 때에 계기판에 메시지가 표시됩니다.

다음과 같이 워셔액을 보충합니다.

1. 후드를 엽니다.
2. 열기 전에 필러 캡 주변을 청소하여 먼지가 저장 탱크에 들어가는 것을 방지하십시오.
3. 필러 캡을 엽니다.

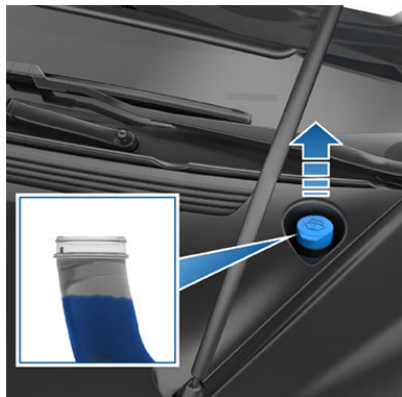

4. 흘리지 않도록 주의하면서 필러 넥 부분 바로 아래에 유액 수위가 보일 때까지 저장 탱크를 채웁니다.
5. 흘린 경우 즉시 닫고 흘린 부분을 물로 씻습니다.
6. 필러 캡을 다시 닫습니다.

메모 일부 국가 또는 지역 규정에서 VOC(휘발성 유기화합물)의 사용을 제한합니다. VOC는 일반적으로 워셔액 부동액으로 사용됩니다. 귀하가 Model S(를) 운전하는 모든 기후에서 VOC 함량이 제한된 워셔액이 적합한 냉각 저항을 제공하면 이를 사용하십시오.

- !** 주의 발수제 또는 벌레 세제를 포함하는 합성 워셔액을 첨가하지 마십시오. 이런 유액은 무늬 및 얼룩을 남기며 삐걱 소리 및 잡소리가 나게 만들 수 있습니다.
- !** 경고 온도가 4° C 미만일 경우 부동액이 포함된 워셔액을 사용하십시오. 추운 날씨에 부동액이 없는 워셔액을 사용하면 앞 유리의 시야가 저해될 수 있습니다.
- !** 경고 앞 유리 워셔액이 눈이나 피부를 자극할 수 있습니다. 워셔액 제조업체가 제공한 지침을 읽고 준수하십시오.



잭 사용 절차

다음 절차를 따라서 Model S를 들어올립니다. Tesla 이외의 수리 시설이 다음 리프트 사용 지점을 알고 있는지 확인하십시오.

1. Model S를 리프트 포스트 사이 중앙에 위치하게 하십시오.
2. Model S에 에어 서스펜션이 장착된 경우 차량은 전원이 꺼져 있는 상태에서도 자동으로 수평을 유지합니다. 터치스크린을 사용하여 서스펜션을 다음과 같이 설정합니다.
 - **컨트롤서스펜션**을 터치합니다.
 - 브레이크 페달을 밟고 **매우 높음**을 터치하여 서스펜션의 높이를 최대화합니다.
 - **잭**을 터치하면 셀프-수평을 사용하지 않습니다.
3. 리프트 암 패드를 지정된 차체 리프트의 표시된 지점에 놓습니다.

⚠ 경고 리프트 암 패드를 배터리 아래 **놓지** 마십시오.

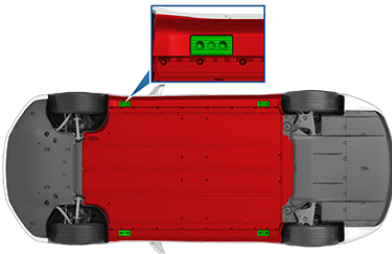

4. 리프트 암 패드의 높이 및 위치를 조정하여 정확한 위치에 배치합니다.
5. 도움을 받아서 리프트를 원하는 높이까지 올리고 리프트 암 패드를 정확한 위치에 놓으십시오.
6. 리프트 안전 잠금 장치를 잠그십시오. 리프트 제조업체의 지침을 따르십시오.

메모 Model S0(가) 7km/h를 초과하여 주행하면 잭 모드가 취소됩니다.

메모 물체가 차량의 무게를 지탱하는 상황에서 (차량의 범퍼를 도로 경계석 위에 올려져 있는 경우 등) 잭 모드가 예상치 않게 사용될 수 있습니다.

⚠ 경고 Model S에 에어 서스펜션이 장착된 경우 차량은 전원이 꺼져 있는 상태에서도 자동으로 수평을 유지합니다. 리프트로 들어 올리거나 잭을 사용하기 전에 잭 모드를 해제하여 이 시스템을 사용하지 않게 해야 합니다. 에어 서스펜션을 사용하는 경우 Model S은(는) 스스로 평형을 유지하려고 시도하여 심각한 손상, 신체적 상해 또는 사망을 일으킬 수 있습니다.

⚠ 경고 충전 진행 중이 아니더라도 충전 케이블이 연결되어 있으면 절대로 Model S를 올리지 마십시오.

⚠ 경고 제대로 지지되지 않는 차량에 작업을 하지 마십시오. 이로 인해 심각한 손상, 신체적 상해 또는 사망에 이를 수 있습니다.

⚠ 주의 배터리 밑에서 들어 올리지 마십시오. 리프트 암 패드를 지정된 차체 리프트 지점에만 놓으십시오. 표시된 위치가 Model S에 유일하게 승인된 리프트 사용 지점입니다. 다른 지점에서 들어올리는 경우 손상이 발생할 수 있습니다. Model S를 올바르게 들어올려서 발생한 손상은 보증이 적용되지 않습니다.



부품, 부대용품 및 개조

정품 Tesla 부품 및 부대용품만 사용하십시오. Tesla는 부품의 적합성, 안전성 및 신뢰성을 보장하기 위해 엄격한 부품 테스트를 수행하고 있습니다. Tesla에서 이러한 부품을 구매하면 전문가를 통해 설치하고 Model S의 개조에 관한 전문가의 조언을 구할 수 있습니다. 액세서리는 Tesla 매장 또는 온라인(<http://www.tesla.com/shop>)에서 구매할 수 있습니다.

Tesla는 다른 유통업체에서 제조한 부품을 평가할 수 없으며, Model S에 Tesla가 승인하지 않은 부품을 사용할 경우 책임을 지지 않습니다.

경고 비승인 부품 및 부대용품을 설치하거나 무허가 개조를 수행할 경우 Model S의 성능과 탑승자의 안전에 영향을 줄 수 있습니다. 비승인 부품 사용 또는 설치하거나 무허가 개조를 수행함에 따라 발생하는 어떠한 손해도 품질 보증이 적용되지 않습니다.

경고 Tesla는 비승인 부대용품을 사용 또는 설치하거나 무허가 개조를 수행할 경우 발생하는 사망, 신체적 상해 또는 손해에 대해 책임을 지지 않습니다.

차체 수리

Model S가 충돌한 경우 정품 Tesla 부품으로 수리할 수 있도록 Tesla에 문의하십시오. Tesla는 교육, 장비, 품질 및 고객 만족 부문에서 엄격한 요구 사항을 충족하는 정비소를 선정하여 승인했습니다.

일부 정비소 및 보험 회사에서 비용을 절약하기 위해 모조품 장비나 재생 부품을 사용할 것을 제안하는 경우가 있습니다. 그러나 이러한 부품은 Tesla의 높은 품질, 적합성 및 내식성 기준을 충족하지 못합니다. 또한, 모조품 장비와 재생 부품 및 이로 인해 발생하는 손상이나 고장에 대해서는 품질 보증이 적용되지 않습니다.

RFID 송수신기 사용

Model S의 앞 유리에는 통행료 징수 시스템에서 가장 많이 사용되는 RFID 송수신기에서 전송된 신호에 방해가 될 수 있는 금속 코팅이 적용되어 있습니다. 제조 일자에 따라 대부분의 Model S 차량 윈드실드에 송수신기를 수용할 수 있도록 금속 코팅이 절단된 부분이 있습니다. 리어 뷰 미러의 오른쪽에 있는 이 부분이 송수신기를 장착하기에 가장 좋은 위치입니다. 차량에 이러한 절단 부분이 없는 경우에는 송수신기를 뒷유리에 장착하십시오.

메모 전면 번호판에 전천후 송수신기를 부착할 수도 있습니다.

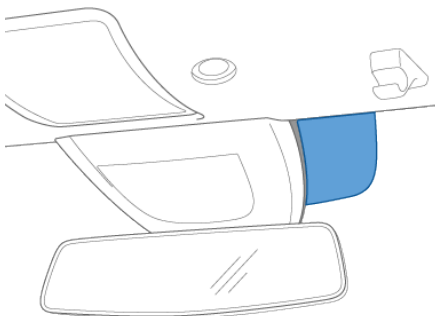

차대번호

다음 위치에서 VIN을 찾을 수 있습니다.

- 터치스크린의 가운데 위에서 Tesla 'T'를 터치합니다. 팝업 창에 VIN이 표시됩니다.
- 대시보드 상단 플레이트에 압형되어 있습니다. 앞 유리를 통해 볼 수 있습니다.
- 2015년 8월에 제조된 차량은 VIN이 새시에 압형되어 있으며, 전면 동승석 도어 위에 있는 실 패널을 편평한 날의 도구로 살짝 비틀어 들어올리면 확인할 수 있습니다.

⚠ 주의 VIN을 보기 위해 실 패널을 제거하면 손상이 발생할 수 있으므로 권장하지 않습니다. 패널은 쉽게 파손되는 클립으로 고정되어 있습니다. 실 패널을 제거하여 발생한 손상은 보증 대상이 아닙니다.

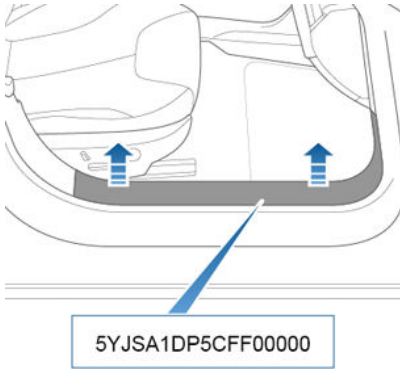



적재 용량 레이블 지정

Model S 차량이 안전하게 운반할 수 있는 중량을 파악하고 있어야 합니다. 이 무게를 차량 수용 중량이라고 하며, 이는 모든 탑승자, 화물 및 제조 후 Model S 차량에 추가적으로 설치된 장비의 중량을 포함합니다.

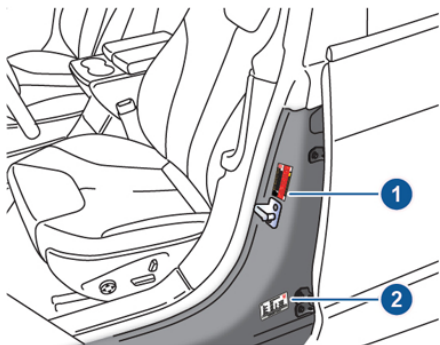

1. 안전 인증 레이블

- ⚠ 경고** Model S의 적재량을 초과하는 경우 제동 및 핸들링에 부정적인 영향을 미쳐 안전을 저해하거나 손상을 일으킬 수 있습니다.
- ⚠ 주의** 전면 트렁크에 136kg(300lbs) 이상을 적재하지 마십시오. 그런 경우 손상을 입힐 수 있습니다.
- ⚠ 주의** 후방 적재 플로어(하단 트렁크 컴파트먼트 위)에 80kg(175lbs) 이상을 적재하거나 또는 130kg(285lbs) 이상을 적재하지 마십시오. 그런 경우 손상을 입힐 수 있습니다.
- ⚠ 주의** Model S에 많은 양의 액체를 보관하지 마십시오. 유출로 인해 전기 부품이 고장을 일으킬 수 있습니다.

타이어 및 적재 정보 레이블

타이어 및 적재 정보 레이블은 다음을 제공합니다.

- 최대 탑승자 좌석 배치 수
- 최대 차량 수용 중량
- 정품 타이어 크기
- 정품 전면 및 후면 타이어의 저온 팽창 압력 (이 공기압은 주행 및 핸들링 특성 최적화를 위해 권장됨)

TIRE AND LOADING INFORMATION
RENSEIGNEMENTS SUR LES PNEUS ET LE CHARGEMENT

SEATING CAPACITY/NOMBRE DE PLACES - TOTAL X FRONT/AVANT X REAR/ARRIERE X
 THE COMBINED WEIGHT OF OCCUPANTS AND CARGO SHOULD NEVER EXCEED
 LE POIDS TOTAL DES OCCUPANTS ET DU CHARGEMENT NE DOIT JAMAIS DÉPASSER

TIRE/PNEU	FRONT/AVANT	REAR/ARRIERE	SPARE/DE SECOURS
ORIGINAL TIRE SIZE/ TAILLE DES PNEUS D'ORIGINE	depends on véhicule model*	depends on véhicule model*	NONE/AUCUN
COLD TIRE PRESSURE/ PRESSION DES PNEUS À FROID	depends on véhicule model*	depends on véhicule model*	NONE/AUCUN

SEE OWNER'S MANUAL FOR ADDITIONAL INFORMATION. VOIR LE MANUEL DE L'USAGER POUR PLUS DE RENSEIGNEMENTS.

항후 다른 타이어를 사용하게 되더라도 이 레이블은 변경하지 마십시오.

메모 Model S에 최대 수용 중량까지 적재된 경우, 모든 타이어가 권장 공기압 수준으로 팽창되어 있는지 다시 한번 확인하십시오.

안전 인증 레이블

운전석 사이드 도어 필러에 부착된 안전 인증 레이블은 다음을 제공합니다.

- GVWR - 최대 허용 차량 중량입니다. Model S의 최대 허용 총 질량이며, Model S, 모든 탑승자, 유액 및 화물의 중량을 기준으로 계산됩니다.
- GAWR - 전면 및 후면 축의 총 차축 중량입니다. GAWR은 각각의 축이 지지하는 최대 배분 중량입니다.

최초제작자: 테슬라 수입자명: 테슬라코리아유한회사
 제작년도: 차량총중량:

	적차시하중	타이어형식	공기압	범형식
전축				
후축				

이 자동차는 대한민국 자동차관리법령에 적합하게 제작(수입)되었습니다.
 차대번호: 차종: 승용 차명: SKOREA TESLA

적재 한계 계산

1. "타이어 및 적재 정보" 레이블에서 "탑승자 및 화물의 총 중량은 XXXkg을 초과하지 않아야 함"과 같은 문구를 확인합니다.
2. 차량에 탑승하는 모든 이들의 총 중량을 파악합니다.
3. XXXkg에서 탑승자의 총 중량을 뺍니다(단계 참고).
4. 그 결과 도출되는 숫자가 적재할 수 있는 화물 중량입니다. 예를 들어, "XXX"의 무게가 635kg이고 몸무게가 65kg인 탑승자 5명이 차에 탑승한 경우, 적재할 수 있는 화물 중량은 310kg(635-325(5x65)=310kg)입니다.
5. 차량에 적재되는 화물의 총 중량을 파악합니다. 이때 중량은 4단계에서 계산된 적재할 수 있는 화물 중량을 초과하지 않아야 합니다.

⚠ 경고 트렁크는 물체를 운반하기에 적합한 장소입니다. 충돌 사고 발생 시 또는 급제동하거나 급선회 시 차량 내부의 움직임은 물건으로 인해 탑승자가 부상을 입을 수 있습니다.

적재 한도 계산에 대한 예시

Model S로 운반할 수 있는 화물의 양은 탑승자의 수와 그들의 체중에 따라 다릅니다. 다음에 계산된 적재 한도에 대한 예시에서는 탑승자의 몸무게를 65kg으로 가정합니다. 탑승자의 체중이 더 많거나 적게 나갈 경우, 적재할 수 있는 화물 중량은 이러한 체중 차이에 따라 줄거나 늘어납니다.





운전자 외 탑승자 1명

설명	합계
차량 수용 총량	433kg
- 탑승자 체중(2x65kg)	130kg
적재할 수 있는 화물 총량	303kg



운전자 외 탑승자 4명

설명	합계
차량 수용 총량	433kg
- 탑승자 체중(5x65kg)	325kg
적재할 수 있는 화물 총량	108kg

화물의 중량을 전면 및 후면 트렁크 간에 분산해야 합니다.

-  **주의** 최대 전면 트렁크 적재 총량인 136kg을 초과하지 마십시오.
-  **주의** 후방 적재 플로어(하단 트렁크 컴파트먼트 위)에 80kg 이상을 적재하거나 하단 트렁크 컴파트먼트에 130kg 이상을 적재하지 마십시오. 그런 경우 손상을 입힐 수 있습니다.

트레일러 견인

-  **경고** Model S 차량을 견인을 목적으로 사용하지 마십시오. Model S 트레일러 히치를 지원하지 않습니다. 장착할 경우, 손상을 유발하거나 충돌 위험을 높일 수 있습니다.
-  **주의** Model S 차량을 견인에 사용하면 보증이 무효화될 수 있습니다.

루프 랙

Model S에 선루프 또는 파노라마 선루프가 장착된 경우, 최대 75kg(165lbs)을 Tesla 공인 루프 랙에 적재하여 운반할 수 있습니다([부품 및 부대용품](#) 페이지 136 참조). 단색 차체 색상 루프가 장착된 Model S는 루프 랙과 호환되지 않습니다.

-  **주의** 단색 루프가 장착된 Model S의 루프에는 루프 랙을 장착하거나 적재물을 올려 놓지 마십시오. 이는 심각한 손상을 유발할 수 있습니다.



외부 제원

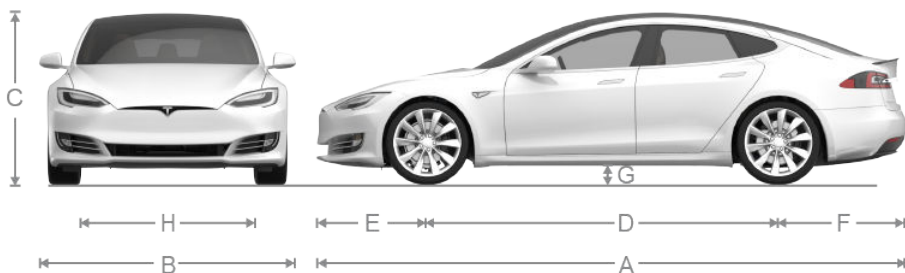

A	전장	196in	4,970mm
B	전폭(미러 포함) 전폭(미러 제외)	86.2in	2,189mm
		77.3in	1,964mm
C	전고	56.9in*	1,445mm*
D	휠베이스	116.5in	2,960mm
E	오버행 - 전면	36.9in	929mm
F	오버행 - 후면	42.55in	1,081mm
G	최저 지상고 - 코일 서스펜션(후륜구동 차량)	5.5in*	139.7mm*
G	최저 지상고 - 코일 서스펜션(4륜구동 차량)	5.3in*	134.6mm*
G	최저 지상고 - 에어 서스펜션	4.6~6.3in	116.8~160mm
H	트랙 - 전면 트랙 - 후면	65.4in	1,662mm
		66.9in	1,700mm

*근사치입니다. 치수는 차량 옵션 및 다양한 기타 요인에 따라서 다를 수 있습니다.

내부 제원

머리위 공간	전면 후면	38.8in 35.3in	986mm 897mm
다리 공간	전면 후면	42.7in 35.4in	1,085mm 899mm
어깨 공간	전면 후면	57.7in 55in	1,466mm 1,397mm
좌석 공간	전면 후면	55in 54.7in	1,397mm 1,389mm



적재 공간

총 적재 공간(뒤 좌석 접지 않음)	28.4입방피트	804.2L
후면 적재 공간	26.3입방피트	744.7L
후면 적재 공간(좌석 접음)	58.1입방피트	1,645.2L
전면 적재 공간	2.1입방피트	59.5L

중량

공차 중량* - Model S 스탠더드	4,812 lbs	2,183 kg
공차 중량* - Model S 롱 레인지	5,048 lbs	2,290 kg
공차 중량* Model S 퍼포먼스	5,105 lbs	2,316 kg
GVWR** - Model S	5,939lbs	2,694kg
GVWR** - Model S 퍼포먼스	5,997lbs	2,720kg
총축하중 - 전륜	2,866 lbs	1,300 kg
총축하중 - 후륜: 19인치 휠	3,307 lbs	1,500 kg
총축하중 - 후륜: 21인치 휠	3,196lbs	1,450 kg
견인 용량	견인이 허용되지 않음	
*공차 중량 = 유액 수위가 정적하며, 탑승자 및 적재 없음		
**GVWR = 최대허용차량중량		
메모 근사값입니다. 중량은 차량 옵션에 따라서 다를 수 있습니다.		



모터 종류

전면 모터	AC 영구 자석 동기 모터, 수냉식, 가변 주파수 구동
후면 모터	AC 유도 모터, 수냉식, 가변 주파수 드라이브
공칭 전압	320V

최대 모터 출력

		정격 최대 출력*
스탠더드 레인지	전면 후면	205kW 193kW
롱 레인지	전면 후면	205kW 193kW
퍼포먼스	전면 후면	205kW 375 kW

*ECE R85에 따라 시험 완료.

최대 모터 토크

		Nm
스탠더드 레인지	전면 후면	420 335
롱 레인지	전면 후면	420 335
퍼포먼스	전면 후면	420 720

성능 및 에너지

모델	최대 속도	정격 주행 거리	에너지 소비량
스탠더드	225km/h	490km	170 Wh/km
롱 레인지	250km/h	660 km	169 Wh/km
퍼포먼스	261 km/h	650 km	170 Wh/km



변속기

유형	단속 고정 기어
전체 최종 구동 비율	소형 모터: 9.325:1 대형 모터: 9.734:1
후진 기어	모터의 역방향으로 작동, 24km/h로 제한

스티어링

유형	랙 앤 피니언 전자식 파워 스티어링, 속도 감응형
록투록 회전 수	2.05
회전 반경(도로 경계석 간)	11.8미터

브레이크

유형	전자 제어 동력 분배시스템, 통합형 첨단 자세 제어 장치 및 전자식 가속 페달 구동 회생 제동 시스템이 탑재된 4륜 안티록 브레이크 시스템(ABS)
캘리퍼	전면: 4-피스톤, 고정 후면: 단일 피스톤, 플로팅
로터 지름(통풍형)	전면: 13.98"/355mm 후면: 14.37"/365mm
전면 로터 두께	신형: 1.26"/32mm 서비스 제한: 1.18"/30 mm
후면 로터 두께	신형: 1.10"/28 mm 서비스 제한: 1.02"/26 mm
전면 브레이크 패드 두께(백 플레이트 제외)	0.346"/8.8 mm
후면 브레이크 패드 두께(백 플레이트 제외)	0.354"/9mm
주차 브레이크	전기식 주차 브레이크 캘리퍼



서스펜션

전면	독립적, 더블 위시본, 에어 스프링 또는 코일 스프링/텔레스코픽 댐퍼, 스웨이 바
후면	독립적, 멀티 링크, 에어 스프링 또는 코일 스프링/텔레스코픽 댐퍼, 스웨이 바(에어 서스펜션 차량만 해당)

배터리 - 12V

정격	33암프시 이상
전압 및 극성	12V 음극(-) 접지

배터리 - 고압

유형	수냉식 리튬 이온(Li-ion)
공칭 전압	350V DC
온도 범위	Model S를 60° C 초과 또는 -30° C 미만의 주변 온도에 24시간 이상 연속으로 노출하지 마십시오.



휠 제원(공장)

휠 유형	위치	크기	오프셋
19"	전면	8.0J x 19	1.575인치 40mm
	후면	8.0J x 19	1.575인치 40mm
21인치 - 실버(표준)	전면	8.5J x 21	1.575인치 40mm
21인치 - 그레이(표준)	후면	8.5J x 21	1.575인치 40mm
21인치 - 실버 및 그레이(옵션) 퍼포먼스 플러스 차량	후면	9.0J x 21	1.575인치 40mm

러그 너트 토크	175Nm(129lb. ft)
러그 너트 소켓 크기	21mm
메모 Model S의 잭/리프트 방법에 대한 지침은 잭 사용 및 리프트 사용 페이지 135을(를) 참조하십시오.	



타이어 제원(공장)

	타이어 제조업체/모델	타이어 규격	FE 등급 (1-5)	젖은 노면 제동력 등급 (1-5)
전면	Goodyear Eagle Touring	245/45R19	3	3
후면		245/45R19	3	3
전면	Michelin Primacy 3	245/45R19	3	2
후면		245/45R19	3	2
전면	Michelin Pilot Sport 3	245/45R19	5	2
후면		245/45R19	5	2
전면	Continental CSC5P	245/35R21	5	1
후면		265/35R21	5	1
전면	Michelin Pilot Super Sport	245/35R21	5	2
후면		265/35R21	5	2

타이어 공기압은 장착된 타이어의 유형에 따라 다릅니다. 타이어 및 적재 정보 레이블에 인쇄된 타이어 공기압을 참조하십시오. 레이블은 중앙 도어 필러에 부착되어 있으며, 운전석 도어를 열어 확인할 수 있습니다([타이어 공기압 정비](#) 페이지 123 참조).

Tesla 매장에서 동절기 타이어를 구매할 수 있습니다.



타이어 표시의 이해

법률에 따라 타이어 제조업체는 모든 타이어의 측벽에 표준화된 정보를 반드시 제공해야 합니다. 해당 정보는 타이어의 기본적인 특성을 식별하고 설명합니다.



1	타이어 범주 - P는 타이어가 승용차용임을 나타냅니다.
2	타이어 폭 - 이 3자리 숫자는 측벽 가장자리 간의 타이어 폭(mm)입니다.
3	편평비 - 이 2자리 숫자는 트레드 폭의 백분율에 따른 측벽 높이입니다. 따라서, 트레드 폭이 205mm이고 편평비가 50인 경우 측벽 높이는 102mm입니다.
4	타이어 구조 - R은 타이어가 레이디얼 플라이 구조임을 나타냅니다.
5	휠 직경 - 이 2자리 숫자는 휠 림의 직경(인치)입니다.
6	하중 지수 - 이 2~3자리 숫자는 각 타이어가 지지할 수 있는 무게입니다. 해당 숫자가 항상 표시되지는 않습니다.
7	속도 등급 - 명시된 경우, 타이어를 장기간 동안 사용할 수 있는 최대 속도(mph)를 나타냅니다. Q=99mph(160km/h), R=106mph(170km/h), S=112mph(180km/h), T=118mph(190km/h), U=124mph(200km/h), H=130mph(210km/h), V=149mph(240km/h), W=168mph(270km/h), Y=186mph(300km/h)



8	타이어 구성 및 소재 - 트레드 영역과 측벽 영역의 플라이의 수는 몇 겹의 고무 코팅 소재가 타이어 구조를 구성하고 있는지를 나타냅니다. 사용된 소재의 유형에 대한 정보도 제공되어 있습니다.
9	최대 타이어 하중 - 타이어가 지탱할 수 있는 최대 하중입니다.
10	최대 허용 공기압 - 정상 주행 시에는 이 압력을 사용하지 않아야 합니다.
11	U.S. DOT 타이어 식별 번호(TIN) - DOT 문자로 시작하며, 타이어가 모든 연방 기준을 충족함을 나타냅니다. 그 다음 2자리 숫자/문자는 제조된 공장 코드를 나타내며, 마지막 4자리 숫자는 제조 연도와 주를 나타냅니다. 예를 들어, 숫자 1712는 2012년 17번째 주를 나타냅니다. 기타 숫자는 제조업체의 재량에 따라 사용되는 마케팅 코드입니다. 타이어 결함으로 인해 리콜이 필요한 경우, 이 정보를 사용하여 소비자에게 연락할 수 있습니다.
12	트레드웨어 등급 - 이 숫자는 타이어의 마모 등급을 나타냅니다. 트레드웨어 번호가 높을수록 트레드가 마모될 때까지 시간이 더 오래 걸립니다. 예를 들어, 타이어 등급이 400일 때 타이어 등급이 200인 경우보다 두 배 더 오래 지속됩니다.
13	트랙션 등급 - 젖은 노면에서 타이어가 정지하는 성능을 나타냅니다. 높은 등급의 타이어는 등급이 낮은 타이어보다 더 짧은 거리에서 차량을 멈출 수 있어야 합니다. 트랙션 등급은 최고에서 최저까지 AA, A, B 및 C로 매겨집니다.
14	온도 등급 - 타이어의 열에 대한 저항은 A, B 또는 C 등급으로 매겨지며, A가 가장 큰 저항을 나타냅니다. 이 등급은 올바르게 팽창된 타이어에 제공되며, 속도 및 하중 제한 내에서 사용됩니다.



Tesla 긴급출동 서비스는 보증 기간 동안 1년 내내 24시간 사용 가능합니다.

Tesla 긴급출동 서비스에 연락할 때는 다음 정보를 제공해 주십시오.

- VIN(차대번호). VIN은 터치스크린 상단에서 Tesla "T"를 터치하면 표시됩니다. 또한, 차대번호(VIN)는 운전자 쪽 윈드실드를 통해 대시보드 위쪽에서 확인할 수 있습니다.
- 귀하의 정확한 위치.
- 문제 상황 설명.

Tesla 긴급 출동 서비스를 통해 24시간 상시 대기 중인 긴급출동 서비스 전문가와 통화하여 질문에 대한 답변을 듣거나 귀하의 Model S을(를) 운송하기 위한 적절한 절차를 설명받으실 수 있습니다.

지역별 전화 번호

대한민국: [080-822-0309](tel:080-822-0309)

메모 또한, 전화번호는 터치스크린 상단 중앙에서 Tesla "T"를 터치하면 표시됩니다.



바퀴가 지면에 닿은 상태에서 운송하지 말 것

Model S의 전륜 모터는 바퀴가 회전할 때 전력을 생성합니다. 항상 타이어 4개 모두를 지면에 닿지 않게 하고 Model S(을) 운반하십시오. 운송 중에는 절대로 타이어가 회전할 수 없도록 해야 합니다.

⚠ 경고 절대로 타이어를 회전할 수 있는 위치에 두고 차량을 운반하지 마십시오. 그런 경우 심각한 손상과 과열이 발생할 수 있습니다. 간혹 극도의 과열로 인해 주변 구성품이 점화될 수 있습니다.



Tesla가 지정하지 않은 방법으로 Model S(을) 운송하지 마십시오. 다음 섹션에 명시된 지침을 준수하고 제공된 모든 경고와 주의사항을 준수하십시오. 부적절한 차량 운송으로 인한 손상에는 보증이 적용되지 않습니다.

메모 Tesla는 Tesla 긴급출동 서비스를 통해서 제공되지 않은 서비스에 대해 고객이 지불한 비용을 지급할 책임이 없습니다.

승인된 운송 방법

메모 차량을 원치로 플랫폼 트럭 위로 올릴 때 또는 위치 변경을 위해 주차 공간 밖으로 견인할 때 운송 모드를 활성화한 상태(**운송 모드 켜기** 페이지 151 참조)에서만 타이어가 천천히(5km/h) 매우 짧은 거리(10미터 미만)를 회전하는 것이 허용됩니다. 이 한계를 초과하면 보증이 적용되지 않는 심각한 손상과 과열이 발생할 수 있습니다.

플랫폼 트럭 또는 이와 비슷한 운송 차량을 이용한 운송만이 권장하는 Model S 운송 방법입니다. 플랫폼 트럭에 적재할 때 차량을 전진 또는 후진 방향으로 적재할 수 있습니다.



플랫폼 트럭을 사용하지 않고 Model S(을) 운송해야 할 경우, 휠 리프트와 돌리를 사용하여 네 바퀴 모두가 지면에서 떨어져 있게 해야 합니다. 이 방법은 최대 55km 거리에만 사용할 수 있으며, 돌리 제조사의 정격 속도를 초과하지 않아야 합니다. 이 방법을 사용할 경우, Tesla는 차량을 전진 방향이 되게 하여 앞바퀴는 리프트로 들러 있고 뒷바퀴는 돌리 위에 놓아 운송할 것을 권장합니다.

메모 앞바퀴를 돌리 위에 놓고 Model S(을) 운송하는 것은 권장되지 않지만, 외부 스티어링 휠 로크를 적용하고 앞바퀴 회전을 방지하기 위한 조치를 취할 경우 가능할 수 있습니다. 앞바퀴가 회전할 가능성이 있을 경우 차량을 운반하지 마십시오.



⚠ 주의 Model S(을) 원치로 플랫폼 트럭에 올리거나 전(플랫폼 트럭 위로 끌어 올림 - 견인 고리가 있는 경우 페이지 151 참조)에 운송 모드를 켜십시오(**운송 모드 켜기** 페이지 151 참조). 운송 모드를 사용할 수 없거나 터치스크린을 사용할 수 없을 경우, 자가 적재 돌리 또는 타이어 스케이트를 사용하여 차량을 승인된 운송 위치에 적재해야 합니다. Tesla는 자가 적재 돌리 또는 타이어 스케이트를 사용하여 발생하는 개인적 재산 피해를 포함하여 Model S 운송으로 인해 또는 운송 중에 발생하는 손상을 책임지지 않습니다.

⚠ 경고 Model S 고압 부품이 장착되어 있습니다 (**고압 구성품** 페이지 114 참조). 고전압 부품을 손상시켰을 수도 있는 원인(충돌과 같은)으로 인해 Model S(을)를 운송하기 전에, 고전압 부품을 전원이 공급되고 있다고 가정하는 것이 중요합니다. 비상 대응 전문가가 차량을 평가하고 모든 고압 시스템에 더 이상 전기가 흐르지 않음을 정확하게 확인 할 때까지, 항상 고압 안전 예방책(개인 보호 장비 착용 등)을 따르십시오. 그렇지 못할 경우 중상을 입을 수 있습니다.

자체 평형 유지 에어 서스펜션 시스템 사용 중지

Model S에 에어 서스펜션 시스템이 장착된 경우 차량은 전원이 꺼져 있는 상태에서도 자동으로 수평을 유지합니다. 손상을 방지하려면, 잭 모드를 활성화하여 자체 평형 유지 기능을 꺼야 합니다.

1. 터치스크린에서 **컨트롤서스펜션**을 터치합니다.
2. 브레이크 페달을 밟고 **매우 높음**을 터치하여 높이를 최대화합니다.
3. **잭**을 터치합니다.



잭 모드가 활성화되면 Model S의 계기판에 해당 빨간색 표시등과 함께 액티브 서스펜션을 사용하지 않는다는 메시지가 표시됩니다.



메모 주행 속도가 7kph를 초과하면 잭 모드가 취소됩니다.

! 경고 에어 서스펜션 시스템이 장착된 차량에서 잭 모드를 활성화하지 않는 경우, 차량이 운송 중에 풀러 심각한 손상이 발생할 수 있습니다.

운송 모드 켜기

운송 모드는 Model S을(를) 원치로 플랫폼드 트럭 위로 올리는 동안 주차 브레이크를 해제 상태로 유지합니다. 운송 모드를 켜면 바퀴가 굴러서 차량이 움직일 수 있다는 메시지가 표시됩니다. 운송 모드를 사용하려면 다음이 필요합니다.

- 12V 전원이 필요합니다. Model S에 전원이 없을 경우 터치스크린을 사용하여 운송 모드를 켤 수 없습니다.
- Model S 키를 감지해야 합니다. 키가 감지될 때만 운송 모드를 사용할 수 있습니다.

운송 모드를 켜려면 다음과 같이 합니다.

1. 차량이 주차 모드인지 확인합니다.
2. 타이어를 광목으로 고정하거나 Model S이(가) 고정되어 있는지 확인합니다.
3. 브레이크 페달을 밟은 상태에서 터치스크린에서 **컨트롤정비견인**을 터치합니다. Model S을(를) 적절하게 운송하는 방법을 알려주는 메시지가 터치스크린에 표시됩니다.
4. **운송 모드** 버튼을 파란색이 될 때까지 길게 누릅니다. Model S 이(가) 자유롭게 움직일 수 있고 차량을 저속으로 이동시키거나(걷는 속도 이하로) 원치로 움직일 수 있습니다.

운송 모드를 취소하려면 Model S을(를) P(주차)로 변속합니다.

! 주의 전기 시스템이 작동하고 있지 않아 터치스크린을 사용하여 운송 모드를 켤 수 없을 경우, 자체 적재 돌리 또는 타이어 스케이트를 사용합니다. 그 전에, 항상 제조사의 제원과 권장 하중 용량을 확인합니다.

플랫폼드 트럭 위로 끌어 올림 - 견인 고리가 있는 경우

1. 견인 고리를 찾습니다.

2. 커버 위에 있는 슬롯에 소형 일자 드라이버를 넣어 가볍게 위로 들어 올려 견인 고리 커버를 제거한 후에 부드럽게 들어 올려 커버를 상부 스텝에서부터 해제합니다.



메모 견인이 끝난 후에 다시 장착할 수 있도록 견인 고리 커버를 안전 장소에 보관하십시오.

3. 삼입부에 견인 고리를 완전히 끼워 넣은 다음, 단단히 고정될 때까지 반시계 방향으로 돌립니다.



4. 원치 케이블을 견인 고리에 연결합니다.
 - !** 주의 당기기 전에 견인 고리가 안정적으로 고정되었는지 확인합니다.
5. **컨트롤정비견인**을 터치하여 운송 모드를 켭니다.
6. Model S를 상차 트럭으로 천천히 운반합니다.



플랫폼 트럭 위로 끌어 올리기 - 견인 고리가 없는 경우

이전에 설명한 것처럼, 원치를 차량의 견인 고리에 연결할 것을 권장합니다. 하지만 견인 고리를 사용할 수 없는 상황이 발생할 경우(분실, 유실 등), 다음 지침에서 견인 스트랩 부착 방법에 대한 설명을 확인하십시오.

1. 견인 스트랩을 차량 전면부 아래의 각각의 하부 서스펜션 앞에 연결합니다.



2. 하체 손상을 방지하려면, 견인 스트랩과 하체 사이에 보호대(나무 조각과 같은)를 넣습니다.
3. 컨트롤레버견인을 터치하여 운송 모드를 켭니다.
4. Model S를 상차 트럭으로 천천히 운반합니다.

타이어 고정

차량 타이어는 8포인트 타이-다운 방식을 사용하여 트럭에 고정해야 합니다.

- 타이-다운 스트랩의 금속 부품이 페인트 표면 또는 휠 바깥면과 접촉하지 않도록 합니다.
- 타이-다운 스트랩이 차체 패널 위로 지나거나 휠을 통과하지 않게 하십시오.

⚠ 주의 타이-다운 스트랩을 새시, 서스펜션 또는 차체의 다른 부분에 연결하면 손상을 유발할 수 있습니다.





잠깐... 이 뿐만이 아닙니다! 다음은 지금까지 발견된 숨은 재미 기능 목록과 해당 기능을 이용하는 방법입니다. 또는 Tesla "T"(터치스크린 상단 중앙)를 터치한 후 **내 Tesla 정보** 상자를 아래로 드래그하면 그동안 찾은 모든 숨은 재미에 원터치로 접속할 수 있습니다.

메모 흥미로운 이스터 에그에 바로 가려면 앱 시작 관리자에서 토이박스 아이콘을 터치하십시오(**터치스크린 개요** 페이지 4 참조).

이것을 위해서...	이것을 하세요...
아케이드	옛날이 그리우세요? 주차 상태에서 앱 시작 관리자 또는 이스터 에그 트레이에서 게임에 액세스한 다음 메뉴에서 게임을 선택하여 플레이할 수 있습니다. 플레이하려면 게임에 따라 스티어링 휠 버튼 USB 컨트롤러를 사용할 필요가 있습니다.
산타 모드	"무엇을 원하십니까?" 이 모드로 일년 내내 휴일을 즐기세요! 음성 명령을 시작하고 "Ho Ho Ho"라고 말하세요. 별로 내키지 않으면 "Ho Ho Ho Not Funny"라고 말할 수 있습니다.
레인보우 로드	워낭소리를 더 듣고 싶으신가요? 오토스티어가 켜진 상태에서 크루즈 레버를 운전자 쪽으로 네 번 연속 빠르게 당겨 레인보우 로드를 방문하세요.
스케치패드	Tesla "T"(터치 스크린의 상단 중앙)를 세 번 탭하여 내면의 화가를 소환하세요. 저희에게도 보여주세요! 게시 를 터치하여 Tesla에 제출하면 작품을 비평해드립니다.
화성	Tesla "T"(터치스크린의 상단 중앙)를 길게 누른 다음 액세스 코드 팝업에서 mars 를 입력하세요. 이제 지도에 Model S(은)는) 화성을 탐험하는 로버로 표시되며 차량 정보 상자에 SpaceX의 행성 간 우주선이 표시됩니다.
007(에어 서스펜션 차량만 해당)	Tesla "T"(터치스크린 상단 중앙)를 길게 누르고 점속 코드 팝업에 007 을 입력하세요. 여러분은 더 이상 '드라이버'가 아니고 '다이버'입니다! 컨트롤서스펜션 을 터치하여 깊이를 변경합니다.
루디크러스 모드 속도(P100D 차량 전용)	루디크러스 설정(컨트롤주행가속루디크러스)을 약 5초 간격 누릅니다. 빠르게 가려면 신나게 달려봅시다! 를 터치합니다. 계기판 좌측에 전력 및 가속 상태를 표시하려면 사용 가능한 옵션이 표시될 때까지 스크롤 버튼을 짧게 누릅니다. 그런 다음 스크롤 버튼을 돌려 판독값 이 강조 표시되면 스크롤 버튼을 다시 누릅니다.
살과 삼라만상을 묻는 궁극적 질문에 대한 답	차량 이름을 42 로 변경한 후(차량 이름 짓기 페이지 90 참조) Model S에 부여된 새로운 이름을 확인하세요.
레인보우 충전 포트	Model S(이)가 잠금 상태에서 충전 중일 때 모바일 커넥터의 버튼을 10 번 빠르게 연속으로 누릅니다. 멋있죠?
로맨스 모드	차 안에 불로 밤을 구울 수는 없지만 이 가상 벽난로로 사랑하는 사람들과 아늑하게 지낼 수 있습니다. 주차 시 숨은 이스터에그 트레이에서 로맨스 모드에 액세스하세요. 음악을 듣고 낭만적 분위기를 연출하세요!
배기가스 테스트 모드	놀라운 방법으로 휴가의 재미를 즐길 수 있습니다. 이스터에그 트레이에서 배기가스 테스트 모드에 액세스한 다음 원하는 방구 스타일과 대상 좌석을 선택하세요. 장난을 "시작할" 준비가 되면 왼쪽 스크롤 휠 버튼을 눌러 활성화하세요.



문서의 적용

소유자 정보는 차량 업데이트를 반영하여 정기적으로 업데이트됩니다. 그러나 최신 기능에 대한 설명이 포함되어 있지 않을 수 있습니다. 최신 기능에 대한 정보를 표시하려면 터치스크린에서 릴리스 노트를 확인하십시오. 릴리즈 노트는 소프트웨어 업데이트 후에 터치스크린에 표시되며 언제든지 터치스크린 위쪽의 Tesla "T"를 터치한 후 릴리스 정보 링크를 터치하여 표시할 수 있습니다. 터치스크린 사용법과 관련한 정보가 릴리스 노트의 정보와 다를 경우, 릴리스 노트가 우선합니다.

그림

그림은 설명할 목적으로만 제공되었습니다. 차량 옵션, 소프트웨어 버전, 구입 지역 및 특정 설정에 따라서 차량마다 약간 다르게 표시될 수 있습니다. 사용자 정보는 우측 통행과 좌측 통행 차량 모두에 적용되지만 그림에는 대개 좌측 통행 차량만 반영되었습니다. 하지만 그림이 제공하는 핵심 정보는 정확합니다.

오류 또는 부정확성

모든 사양 및 설명은 발행된 당시의 정확한 값을 사용하였습니다. 하지만 Tesla는 꾸준한 개선이라는 목표를 추구하고 있으므로 언제든지 제품을 수정할 권한을 유보합니다. 부정확한 내용 또는 누락된 내용에 대해 알려주시거나 이 사용자 설명서의 품질에 대한 일반 피드백 또는 제안을 제공하시려면 OwnersManualFeedback@Tesla.com으로 이메일을 보내 주십시오.

구성품 위치

사용자 정보는 구성 요소의 위치를 차량의 왼쪽 또는 오른쪽으로 설명할 수 있습니다. 표시된 것처럼 왼쪽(1) 및 오른쪽(2)은 전면을 향한 시트에 앉아 있을 때를 기준으로 합니다.

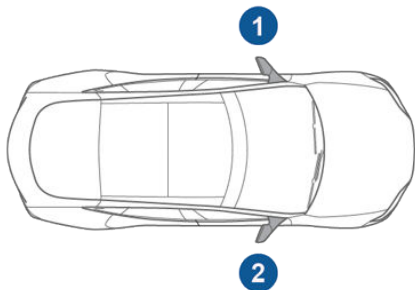

저작권 및 상표권

© 2013-2019 Tesla, Inc. 이 문서의 모든 정보 및 모든 차량 소프트웨어는 Tesla, Inc. 및 기타 라이선스 소유자의 저작권 및 기타 지적재산권에 적용을 받습니다. Tesla, Inc. 및 라이선스 허여자의 사전 서면 허락이 없이는 이 자료의 전체 또는 일부분을 수정, 재생산 또는 복사할 수 없습니다. 추가적 정보는 요청에 따라 제공 가능합니다. Tesla는 오픈 소스 커뮤니티가 제작한 소프트웨어를 사용합니다. <http://www.tesla.com/opensource>에서 Tesla의 오픈 소스 소프트웨어 웹 사이트를 방문하십시오. HD Radio는 iBiquity Digital Corporation의 등록 상표입니다. 다음은 미국 및 기타 국가에서 Tesla, Inc.의 상표 또는 등록 상표입니다:

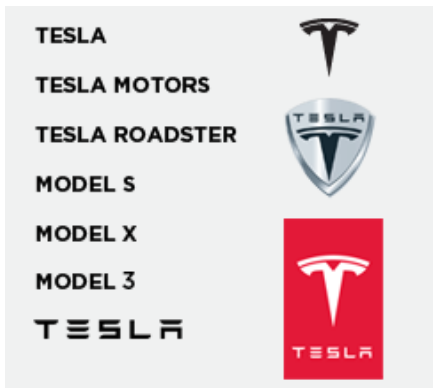

이 문서에 포함된 모든 기타 상표는 각 소유자의 자산이며 이 문서에서 이들을 사용하였다고 해서 이들의 제품 또는 서비스를 후원 또는 보증함을 의미하지 않습니다. 이 문서 또는 차량에 표시된 모든 상표의 승인되지 않은 사용은 엄격히 금지됩니다.



사고기록장치(EDR)로 고객에게 통지

이 자동차에는 사고기록장치(EDR)가 장착되어 있습니다.

사고기록장치는 자동차의 충돌 등 사고 전후 일정시간 동안 자동차의 운행 정보(주행속도, 제동페달, 가속페달 등의 작동 여부)를 저장하고, 저장된 정보를 확인할 수 있는 기능을 하는 장치를 말합니다.

사고기록정보는 사고 상황을 좀 더 잘 이해하는데 도움이 됩니다.

차량 텔레매틱스

Model S에는 모터, 오토파일럿 구성 요소, 배터리, 제동 및 전기 시스템을 포함하는 다양한 차량 시스템의 데이터를 모니터링 및 기록하는 전자 모듈이 탑재됩니다. 전자 모듈은 제동, 가속, 주행 및 차량에 관한 기타 정보를 포함하여 다양한 주행 및 차량 상태에 대한 정보를 기록합니다. 또한, 이 모듈은 충전 이벤트 및 상태, 다양한 시스템의 사용 및 사용하지 않음, 문제 진단 코드, VIN, 속도, 방향 및 위치와 같은 차량의 기능에 대한 정보를 기록합니다.

데이터는 차량에 의해 저장되며 차량 서비스 중에 Tesla 서비스 기술자가 액세스, 사용 및 저장하거나, 차량의 텔레매틱스 시스템을 통해 정기적으로 Tesla에 무선으로 전송될 수 있습니다. 해당 데이터는 Tesla 텔레매틱스 서비스 제공, 문제 해결, 차량 품질, 기능 및 성능의 평가, 차량 및 시스템의 개선 및 설계를 위해 Tesla와 그 파트너가 진행하는 분석 및 연구를 포함하지만 이에 국한되지 않는 다양한 목적으로, 그리고 법률에서 달리 요구하는 대로, Tesla에 의해 사용될 수 있습니다. 귀하의 차량 서비스를 진행할 때, Tesla는 차량의 데이터 로그를 검토하여 원격으로 문제를 해결할 수 있습니다.

Tesla의 텔레매틱스 시스템은 무선으로 차량 정보를 Tesla에 정기적으로 전송합니다. 데이터는 앞의 설명과 같이 사용되며 차량을 적절히 유지보수하는 데에 활용됩니다. 부가적 Model S 기능은 차량의 텔레매틱스 시스템, 그리고 충전 미리 알림, 소프트웨어 업데이트 및 차량의 다양한 시스템에 대한 원격 액세스 및 제어와 같은 기능을 포함하여 제공된 정보를 사용할 수 있습니다.

Tesla는 다음과 같은 경우를 제외하고 차량에 기록된 데이터를 제삼자에게 공개하지 않습니다.

- 차량 소유자(또는, 리스 차량의 경우 리스 회사)의 동의 또는 승인을 얻은 경우
- 경찰 또는 기타 당국이 공식적으로 요청한 경우
- 소송에서 Tesla의 변호를 위해 사용하는 경우
- 법원에서 명령한 경우
- 자세한 차량 소유자 또는 식별 정보를 공개하지 않고 연구 목적으로 사용하는 경우
- Tesla 제휴 회사의 승계 회사 또는 양수인, 또는 Tesla의 정보 시스템 및 데이터 관리 제공자를 포함한 Tesla 제휴 회사에게 공개하는 경우

또한, 그리고 현지 법률에 따라, Tesla는 보충되지 않는 수리 서비스와 관련된 경우가 아니면 소유자에게 기록된 데이터를 공개하지 않으며, 이런 경우 수리 관련 데이터만 공개합니다. Tesla가 귀하의 차량에서 수집하는 데이터를 처리하는 방식에 대한 자세한 내용은 www.tesla.com/about/legal에 있는 Tesla의 개인정보 보호정책을 참조하십시오.

데이터 공유

품질을 보장하고 오토파일럿과 같은 고급 기능이 지속적 개선을 지원하기 위해서 Tesla는 모든 참여 차량의 도로 구간 데이터를 측정합니다. 모든 Tesla 차량은 Tesla 차량이 수십억 킬로미터를 주행하며 쌓은 경험에서 배울 수 있습니다. Tesla는 이러한 데이터를 비슷한 데이터를 제공하는 파트너와 공유하지만, 데이터에는 운전자 또는 운전자의 차량에 관한 개인 신원 확인 정보가 포함되지 않습니다. 데이터 공유를 사용하려면, **컨트롤안전 및 보안 데이터 공유**를 터치하고 **에 베틀**을 터치하여 Tesla가 관련된 유형의 데이터를 수집하는 것에 동의한다는 것을 확인하고, **대답**을 제출하십시오.

메모 Model S(은)는 주행 및 주행과 관련하여 GPS를 사용하지만, 사용자 설명서에서 설명한대로 Tesla는 차량별 GPS 정보를 기록하거나 저장하지 않습니다. 따라서 Tesla는 차량의 위치에 대한 기록 정보를 제공할 수 없습니다.(예를 들면 Tesla는 Model S(이)가 특정 일시에 주차 / 여행한 장소를 알려드릴 수 없습니다).

품질 관리

Model S 차량을 인도받을 때, 주행 거리에 약간의 km 이 표시되는 것을 인지하셨을 것입니다. 이는 Model S의 품질을 보장하는 종합적 테스트 절차의 결과입니다.

테스트 절차는 제조 중, 그리고 제조 이후에 진행된 폭넓은 검사를 포함합니다. 최종 검사는 Tesla에서 이루어지며, 기술자가 수행하는 도로 테스트를 포함합니다.



Tesla에 문의

Model S에 대한 자세한 내용은 www.tesla.com/ko_KR에서 Tesla 계정으로 로그인하거나 회원으로 가입하여 계정을 만드십시오.

Model S에 관한 질문이나 우려 사항이 있는 경우, 080-822-0309로 전화하여 Tesla에 문의하십시오.

안전 결함 보고 - 대한민국

Model S에 사고를 유발하거나 상해 또는 사망을 초래할 수 있는 결함이 있다고 판단되는 경우, Tesla에 이러한 사실을 통지하고 KATRI(자동차안전연구원)에도 이를 알려야 합니다. KATRI에 연락하려면, 다음 무료 전화를 사용하십시오. 080-357-2500으로 전화하거나, www.car.go.kr를 방문하십시오. KATRI에 접수되는 불만 사항은 모두 검토됩니다. 제조상의 결함 가능성이 있는 것으로 판단될 경우, KATRI는 조사에 착수하며 이를 통해 제조사에게 리콜을 명령할 수 있습니다.



키 및 수동형 잠금 해제 시스템

FCC 인증

모델 번호	제조업체	MHz	테스트 대상
A-0749G02	Pektron	315	미국 캐나다 멕시코 대만
A-0749G12	Pektron	315	미국 캐나다 멕시코 대만

각 FCC ID AQO-002에 대해, 위에 나열된 장치는 FCC 규칙의 15부를 준수합니다. 다음 두 가지 조건에 따라 작동합니다.

1. 본 기기는 유해한 혼신을 야기하지 않습니다.
2. 본 기기는 바람직하지 않는 작동을 야기하는 혼신을 포함하여 수신된 모든 혼신을 수락해야 합니다.

Tesla의 명확한 승인없이 장비를 변경하거나 개조한 경우, 사용자의 장비 작동 권한이 무효화될 수 있습니다.

MIC 인증

모델 번호	제조업체	MHz	테스트 대상
A-0749G04/A-0749G14	Pektron	315	일본

CE 인증

모델 번호	제조업체	MHz	테스트 대상
A-0749G01 및 A-0749G11	Pektron	433	유럽 호주 뉴질랜드 싱가포르 대한민국
A-0749G05 및 A-0749G15	Pektron	433	중국 홍콩 한국

위에 나열된 기기는 CE 표준을 준수합니다. 다음 두 가지 조건에 따라 작동합니다.

1. 본 기기는 유해한 혼신을 야기하지 않습니다.
2. 본 기기는 바람직하지 않는 작동을 야기하는 혼신을 포함하여 수신된 모든 혼신을 수락해야 합니다.

Tesla의 명확한 승인없이 장비를 변경하거나 개조한 경우, 사용자의 장비 작동 권한이 무효화될 수 있습니다.

NCC 인증

- 리모트키 모델 번호: A-0749G01(433MHz), A-0749G02(315MHz) 및 A-0749G12(315MHz)
- 리모트키 제조업체: Pektron

모터 관리 방안의 NCC 저전력 무선 전파 복사율에 따라서:

저전력 무선 인증 유형에 관한 제XII조는 비면허 회사, 단체 또는 사용자가 주파수를 변경하거나 전송 전력을 높이거나 원래의 특성 및 성능을 변경하는 것을 허용하지 않습니다.

제XIV조: 저전력 무선 주파수 기기는 항공기 보안에 영향을 주거나 합법적인 통신을 방해해서는 안 됩니다. 시간이 흐름에 따라 방해 현상이 발견되는 경우, 간섭이 사라질 때까지 해당 기기의 사용을 즉각 중단해야 합니다. 합법적 통신은 무선 통신 운영에 대한 통신법 조항을 의미합니다. 저전력 무선 통신은 합법적 또는 산업용, 과학 및 의료용 송출 기기의 무선 전파 간섭을 허용해야 합니다.

기기 승인 - 대한민국

Pektron Group Limited가 제조한 리모트키(모델 번호 A-0749G0)는 대한민국에서 사용할 수 있도록 2017년 2월 13일에 인증받았습니다. 이 기기는 대한민국 전파법 제58조의 2제 2항에 따라 인증되었습니다.



Pektron Group Limited가 제조한 리모트키 모델 번호 A-0749G15는 대한민국에서 사용할 수 있도록 인증받았습니다. 이 기기는 대한민국 전파법 제58조의 2제 2항에 따라 인증되었습니다.



미디어 제어 유닛

기기 승인 - 대한민국

Tesla가 제조한 미디어 제어 유닛은 대한민국에서 사용할 수 있도록 2017년 3월 20일에 인증 받았습니다. 이 기기는 대한민국 전파법 제58조의 2제 2항에 따라 인증되었습니다.



타이어 공기압 모니터링 시스템

FCC ID: TZSTPMS201, Z9F-201FS43X

IC ID: 11852A-201FS4X

TPMS(타이어 공기압 모니터 시스템)은 FCC 규약 파트 15 및 캐나다 혁신, 과학 및 경제개발부의 RSS-210을 준수합니다. 다음 두 가지 조건에 따라 작동합니다.

1. 본 기기는 유해한 혼신을 야기하지 않습니다.
2. 본 기기는 바람직하지 않는 작동을 야기하는 혼신을 포함하여 수신된 모든 혼신을 수락해야 합니다.

Tesla의 명확한 승인없이 장비를 변경하거나 개조한 경우, 사용자의 장비 작동 권한이 무효화될 수 있습니다.

기기 승인 - 대한민국

Continental Automotive GMBH가 제조한 TPMS(모델 번호 TIS-01)는 대한민국에서 사용할 수 있도록 2015년 5월 6일에 인증 받았습니다. 이 기기는 대한민국 전파법 제58조의 2제 2항에 따라 인증되었습니다.



무선 주파수 정보

이 기기는 FCC 규정의 파트 15에 따라서 B등급 디지털 기기에 대한 제한을 준수하는 것으로 테스트 및 증명되었습니다. 이런 제한은 주거 지역에 설치 시 유해한 간섭으로부터 합리적인 보호를 제공하기 위해 고안되었습니다. 이 장비는 무선 주파수 에너지를 생성, 사용 및 송출할 수 있으며, 지침에 따라서 설치 및 사용하지 않으면 무선 통신에 해가 되는 간섭을 일으킬 수 있습니다. 그러나 특정 설치에서 간섭이 발생하지 않는다고 보장 할 수는 없습니다. 기기를 끄고 켜서 해당 기기가 라디오 또는 텔레비전 수신에 유해한 간섭을 일으키는 것으로 판단되는 경우, 다음 중 하나 이상을 수행하여 간섭을 해결해 볼 것을 권장합니다.

- 수신 안테나의 방향 또는 위치를 조정합니다.
- 장비와 수신기 사이의 간격을 늘립니다.
- 수신기가 연결된 회로의 콘센트와 다른 곳에 장비를 연결합니다.
- 판매자 또는 경험이 많은 라디오/TV 기술자에게 도움을 요청합니다.

레이더 정보

다음 레이더 센서는 전자파적합 등록 제도에 따라 B등급 기기(가정용) 승인받아 주거 및 상업 지역에서 모두 사용 가능합니다.

- Bosch 모델 번호 MRRevo14F
- Continental 1108647-00-C

차량 내부 공기질

국토교통부(MOLIT)는 신차가 권장 '차량 내부 공기질(VIAQ: Vehicle Interior Air Quality)' 표준을 준수하도록 보장합니다. Tesla는 귀하의 Model S 차량이 VIAQ 표준을 준수하는지 확인하기 위해 내부 공기질을 테스트합니다. Tesla는 Model S 신차 구입 시 실제 환기 후 주행할 것을 권장합니다. 차량 환기에 관한 자세한 내용은 사용자 설명서를 참고하십시오.



4계절용 타이어 [127](#)

A

ABS(안티록 브레이크 시스템) [51](#)

B

Bluetooth

일반 정보 [104](#)

장치, 오디오 파일 재생 [102](#)

전화, 페어링 및 사용 [104](#)

C

CCS(Combo) [115](#)

CE 인증 [157](#)

CHAdemo [115](#)

F

FCC 인증 [157](#)

I

IC 인증 [157](#)

Insane 가속 [57](#)

ISOFIX 어린이용 시트, 설치 [26](#)

J

J1772 [115](#)

L

Ludicrous 가속 [57](#)

N

NCC 인증 [157](#)

P

PIN [33](#)

R

RFID 송수신기 [136](#)

T

Teslacam [62](#)

TPMS

FCC 인증 [158](#)

개요 [126](#)

U

USB 장치

연결 [16](#)

오디오 파일 재생 [102](#)

USB 포트 [16](#)

V

VIN(차대번호) [137](#)

W

Wi-Fi 연결 [111](#)

Wi-Fi, 연결 [111](#)

TESLA